

COLLECTIONS SALLES DE BAINS GEBERIT 2023

DESIGN
MEETS
FUNCTION

* L'ALLIANCE DU DESIGN
ET DE LA FONCTION

6	SYSTÈME DE WC
8	DÉVELOPPEMENT DURABLE
12	L'ALLIANCE DU DESIGN ET DE LA FONCTION
14	VOS ATTENTES
16	DESIGN
18	PROPRETÉ
22	ERGONOMIE
24	ESPACE
28	CONFORT
32	ACCESSIBILITÉ
34	SALLE DE BAINS À VOTRE IMAGE
36	GEBERIT ONLINE



COLLECTIONS DE SALLES DE BAINS

40	GEBERIT ONE
52	GEBERIT CITTERIO
62	GEBERIT XENO ²
74	GEBERIT ACANTO
84	GEBERIT ICON
98	GEBERIT VARIFORM
106	GEBERIT SMYLE
116	GEBERIT RENOVA
126	GEBERIT RENOVA PLAN
138	GEBERIT RENOVA COMPACT

SALLES DE BAINS ADAPTÉES PMR

152	GEBERIT RENOVA COMFORT
-----	------------------------

MIROIRS ET ARMOIRES DE TOILETTE

162	GEBERIT OPTION
-----	----------------

WASHBASINS

172	GEBERIT PRECIOSA II
173	GEBERIT DIEDRO

BAIGNOIRES

178	GEBERIT SOANA
180	GEBERIT TAWA
182	GEBERIT RENOVA PLAN
184	GEBERIT RENOVA
186	VIDAGE DE BAIGNOIRE GEBERIT

SOLUTIONS DE DOUCHE

192	GEBERIT RENOVA
194	GEBERIT RENOVA PLAN
196	GEBERIT OLONA
198	GEBERIT MELUA
200	GEBERIT SESTRA
202	GEBERIT SETAPLANO
204	GEBERIT CLEANLINE
206	ÉVACUATION MURALE GEBERIT

WC LAVANTS

212	GEBERIT AQUACLEAN MAÏRA
214	GEBERIT AQUACLEAN SELA
216	GEBERIT AQUACLEAN TUMA
218	GEBERIT AQUACLEAN CAMA

SYSTÈMES DE RINÇAGE

222	PLAQUES DE DÉCLENCHEMENT GEBERIT
234	MODULE GEBERIT DUOFRESH
236	GEBERIT MONOLITH ET MONOLITH PLUS

COULEURS/MATÉRIAUX

244	COULEURS/DÉCORS ET HABILLAGES VERRE
-----	-------------------------------------





MON WC PEUT FAIRE PLUS

Les produits Geberit sont le fruit d'un parfait équilibre entre design élégant et fonctionnalité d'exception. Ils sont faciles à nettoyer et à utiliser, pour un meilleur confort.

DES FONCTIONS SUR LESQUELLES VOUS POUVEZ COMPTE

La technique de rinçage de Geberit – numéro un européen dans le domaine de la technique sanitaire – est synonyme de fiabilité durable et de préservation des ressources. Elle se distingue par une faible consommation d'eau grâce à des volumes de rinçage adaptés, tout en offrant un niveau élevé de fiabilité. La disponibilité des pièces détachées est garantie pendant 25 ans.

UN DESIGN QUI OPTIMISE TOUTES LES SALLES DE BAIN

Geberit propose des solutions WC élégants à fixation encastrée, des WC sans bride Rimfree® et des abat-tants WC assortis et une large gamme de modèles de plaques de déclenchement.

SYSTÈME D'INSTALLATION FLEXIBLES

Grâce à la technologie de montage sophistiquée de Geberit, les WC peuvent être installés jusqu'à 40 % plus rapidement qu'avec les méthodes traditionnelles. Cela permet d'économiser du temps mais aussi de l'argent.



TURBOFLUSH

La technologie TurboFlush, conjuguée à la géométrie asymétrique de la cuvette sans bride, offre un rinçage impeccable et silencieux grâce à une seule entrée d'eau latérale et à un guide d'écoulement optimisé.



PROPRETÉ

Des produits astucieux très peu salissants et faciles d'entretien – pour toutes celles et ceux qui ont bien mieux à faire que de nettoyer.



DESIGN

Une esthétique épurée et intemporelle qui s'intègre facilement – pour toutes celles et ceux en quête d'élégance moderne et d'un large choix de couleurs et de matériaux.



PLAQUE DE DÉCLENCHEMENT
GEBERIT SIGMA50

Pour de plus amples informations,
voir page 229

WC GEBERIT SELA

Pour de plus amples informations,
voir page 215 et suivantes.

NOTRE CONTRIBUTION À UNE INDUSTRIE SANITAIRE DURABLE

"DEPUIS PLUSIEURS DÉCENNIES, LE DÉVELOPPEMENT DURABLE FAIT PARTIE INTÉGRANTE DE LA CULTURE DE GEBERIT. NOUS TRAVAILLONS À SA MISE EN ŒUVRE SYSTÉMATIQUE – EN CONTINU ET AVEC DES RÉSULTATS MESURABLES.

Christian Buhl, CEO



LA DURABILITÉ, UNE STRATÉGIE INCONTOURNABLE

Il y a 30 ans, Geberit présentait une première stratégie environnementale et commençait à mettre en place des mesures concrètes. Au fil des ans, cette stratégie s'est progressivement transformée en une stratégie globale de développement durable. Elle est fondée sur l'Agenda 2030 de l'ONU pour le développement durable et ses 17 objectifs de développement durable. Conformément à l'Agenda 2030 de l'ONU, Geberit prend également en compte les aspects économiques, écologiques et sociaux. L'objectif déclaré de l'entreprise est de laisser une empreinte écologique aussi faible que possible tout au long de la chaîne de valeur. La coopération de Geberit avec ses fournisseurs et ses partenaires commerciaux est également basée sur l'équité. Un autre élément important de la stratégie est l'éducation et la formation continue des employés, ainsi que des installateurs, des concepteurs sanitaires et des architectes.

LA PLUS HAUTE NOTE DE DURABILITÉ ECOVADIS

Cette stratégie porte ses fruits. En 2022, Geberit a reçu pour la troisième année consécutive la note de Platine d'EcoVadis, la plus haute note possible attribuée par la société. EcoVadis est une plateforme d'évaluations de la durabilité des entreprises qui évalue plus de 100.000 entreprises dans plus de 175 pays dans les domaines de l'environnement, du travail et des droits de l'homme, de l'éthique et des achats durables. Avec la note de Platine, Geberit fait partie du top 1% de toutes les entreprises évaluées par EcoVadis. Cette récompense montre aux clients et aux fournisseurs que Geberit dispose d'un système de gestion de la durabilité complet, systématique et à long terme.



CONÇU AVEC LA DURABILITÉ À L'ESPRIT

Grâce à leurs matériaux de première qualité et à des critères de qualité stricts, les produits Geberit ont une durée de vie de plusieurs décennies. De plus, ils sont généralement rétrocompatibles et sont faciles à nettoyer et entretenir. Pour une majeure partie de la gamme de produits Geberit, la disponibilité des pièces détachées est garantie pour une période pouvant aller jusqu'à 25 ans.



UNE GESTION PRUDENTE DES RESSOURCES

Dans la production, l'objectif est de fermer les cycles internes des matériaux, de minimiser les déchets et de les recycler de manière raisonnée. Le plastique est utilisé de la manière la plus économe en ressources possibles afin de fabriquer des produits durables et de haute qualité. Par exemple, près de 100 % des déchets plastiques sont recyclés en interne et réutilisés. Geberit veille également à utiliser le moins de matériaux d'emballage. L'entreprise utilise principalement du carton et se passe de polystyrène expansé et d'autres plastiques dans la mesure du possible.



RÉDUIRE L'EMPREINTE DE L'ENTREPRISE

Geberit contribue activement à l'atténuation du changement climatique et réduit systématiquement sa consommation d'énergie et ses émissions de CO₂. La nouvelle stratégie de réduction des émissions de CO₂ s'appuie sur les activités réussies de ces dernières années. L'objectif est de réduire l'intensité en CO₂ (émissions de CO₂ par rapport au chiffre d'affaires net corrigé de la monnaie) de 5 % par an.

CRÉER DE LA VALEUR AJOUTÉE AVEC L'ÉCO-CONCEPTION

Depuis 15 ans, Geberit veille à ce que chaque nouveau produit soit meilleur que son prédécesseur d'un point de vue écologique afin de préserver les ressources naturelles.



L'illustration suivante montre un exemple du principe d'écodesign appliqué à un groupe de produits Geberit typique – un ensemble WC suspendu.

1 Le WC iCon Rimfree® avec son nouveau diffuseur de rinçage fabriqué à 69 % à partir d'ABS recyclé est installé sur un bâti-support Duofix avec réservoir Sigma 12 cm.

2 Dans ce réservoir, le nouveau mécanisme de type 212* permet de réduire la consommation d'eau : 3,5 litres pour le grand volume et 2 litres pour le petit volume.

3 Le rinçage est activé par la plaque de déclenchement recyclable Sigma30, fixée sur un cadre en ABS recyclé à 100 %. Tous les produits se distinguent par leur durabilité et peuvent être réparés même après de nombreuses années d'utilisation.

UN ENGAGEMENT POUR L'ÉCONOMIE CIRCULAIRE

Geberit s'est fixé pour objectif de générer une valeur ajoutée pour les clients, l'environnement et la société grâce à des produits durables et ménageant les ressources. L'éco-conception est ici le mot-clé. Depuis 2007, tous les produits ont été systématiquement conçus selon ce principe. Chaque produit doit être meilleur que son prédécesseur d'un point de vue écologique, sans pour autant sacrifier la qualité, la fonctionnalité ou la durabilité. Toutes les étapes du cycle de vie des produits sont prises en compte ici, depuis l'obtention des matières premières jusqu'à l'élimination.

Les produits Geberit se caractérisent par l'utilisation de matériaux de haute qualité et une durée de vie de plusieurs décennies. Les produits sont généralement rétrocompatibles et sont faciles à nettoyer, à entretenir et à réparer. Pour une majeure partie de la gamme de produits, la disponibilité des pièces détachées est garantie pour une période pouvant aller jusqu'à 25 ans. L'utilisation de plastique recyclé acheté joue également un rôle de plus en plus important dans la fermeture des cycles de matériaux.



Geberit propose également des produits permettant d'économiser les ressources au point d'eau. Le lavabo pour meuble Geberit iCon est fabriqué à partir de matières premières naturelles. L'empreinte écologique des céramiques sanitaires est indiquée de manière transparente dans une Déclaration Environnementale Produit (DEP). Le vidage de lavabo gain de place est produit à partir de 100 % d'électricité verte. Il est rétrocompatible et la disponibilité des pièces détachées est de 25 ans. Le mousseur de la robinetterie de lavabo Geberit ONE permet d'économiser de l'eau, quelle que soit la pression.

L'ÉQUILIBRE PARFAIT

DESIGN MEETS FUNCTION*

Depuis quasiment 150 ans, Geberit cherche à améliorer la vie des gens. Notre passion pour le design et la technologie inspire et enthousiasme nos clients partout dans le monde. Nous veillons non seulement à ce que nos produits soient esthétiques, mais aussi à ce qu'ils simplifient la vie et la rendent nettement plus agréable.

Fabriqués de manière responsable à partir de matériaux raffinés et durables, les produits Geberit établissent un parfait équilibre entre design élégant et fonctionnalité exceptionnelle. Ils sont faciles à nettoyer et à utiliser, pour un confort accru au quotidien.

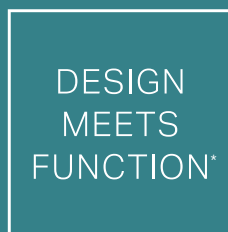

* L'ALLIANCE DU DESIGN
ET DE LA FONCTION

« Design Meets Function* » est la signature de cette combinaison unique entre fonctionnalité remarquable et design esthétique pour l'ensemble de la salle de bains.

*L'alliance du design et de la fonction

GEBERIT LEADER DU MARCHÉ EUROPÉEN...

dans le domaine des produits sanitaires, apporte une valeur ajoutée exceptionnelle dans la technologie sanitaire et les produits de salle de bains.

Geberit est un ambassadeur de la qualité dans le monde entier, avec plus de 50 organisations commerciales et 29 sites de production principalement européens. Son siège social est situé à Rapperswil-Jona, en Suisse, où Caspar Melchior Albert Geberit a fondé la société en 1874.

*Plus de 12 000 collaborateurs
s'engagent à fournir aux clients
des produits innovants et durables
de la plus haute qualité.*

Geberit peut s'enorgueillir d'une forte compétence en matière d'innovation, rendue possible et soutenue par les activités étendues de recherche et développement du groupe. Les clients peuvent être assurés que les nouveaux produits satisferont leurs besoins – et répondent aux normes de qualité les plus élevées.



Les souhaits et les attentes à propos de salle de bains sont aussi nombreux et variés que leurs utilisateurs. C'est pourquoi nous avons interrogé nos clients à travers l'Europe quant aux critères qui leur semblaient les plus importants. Nous avons recensé six caractéristiques qui sont régulièrement mentionnées : le design, la propreté, la facilité d'utilisation, le confort, ainsi que des solutions pour un gain de place accru et adaptées pour les personnes à mobilité réduite. Parce que chacun a des priorités différentes, nous proposons des collections de salles de bains qui répondent aux attentes et aux besoins spécifiques de chacun.

Cela signifie que vous pouvez créer la salle de bains, dont vous rêvez. Avec des produits qui offrent un équilibre parfait entre design élégant et fonctionnalité exceptionnelle. Chez Geberit vous trouverez toutes les solutions et les produits astucieux que vous souhaitez pour créer la salle de bains adaptée à vos besoins. Vous avez sûrement hâte de profiter d'un espace qui répond à vos souhaits, et même qui dépasse vos attentes !

J'ATTENDS BEAUCOUP DE MA SALLE DE BAINS



DESIGN

Une esthétique épurée et intemporelle qui s'intègre facilement – pour toutes celles et ceux en quête d'élégance moderne et d'un large choix de couleurs et de matériaux.



PROPRETÉ

Des produits astucieux très peu salissants et faciles d'entretien – pour toutes celles et ceux qui ont bien mieux à faire que de nettoyer.



ERGONOMIE

Des produits intuitifs faciles à utiliser, pour toutes les personnes qui, à la suite d'une transformation ou d'une rénovation, veulent s'assurer d'une fonctionnalité optimale.



ESPACE

Des fonctions intelligentes et des produits astucieux qui créent de la place, pour toutes les personnes qui ne souhaitent pas renoncer à la fonctionnalité et aux espaces de rangement.



CONFORT

Des produits qui apportent confort et hygiène dans la salle de bains, pour toutes les personnes qui apprécient un petit plus de fraîcheur, de bien-être et de propreté.



ACCESSIBILITÉ

Des salles de bains de plain-pied aisément accessibles, pour toutes les personnes qui recherchent un design universel, quels que soient leur âge ou leurs besoins spécifiques.

DESIGN

J'ATTACHE UNE IMPORTANCE CONSIDÉRABLE À UN AGENCEMENT TRÈS PERSONNALISÉ DE LA SALLE DE BAINS

Le Design Museum de Londres, la Staatliches Bauhaus de Berlin et le centre national d'art et de culture Georges-Pompidou à Paris : les visites d'expositions que je réalise au cours de mes voyages sont des sources d'inspirations qui me permettent de mettre en scène mon intérieur. J'accorde également une grande importance à l'esthétique de la salle de bains.

Les solutions design de Geberit offrent une vaste gamme d'options pour la création de salles de bains stylées jusqu'au moindre détail. Les produits et solutions reçoivent régulièrement des prix de design renommés, tels que le Red Dot Design Award et le iF Design Award. Avec toute une variété de formes, de matériaux et de surfaces ainsi qu'une perfection des lignes constante, Geberit est incontournable dans chaque concept de design.



PLAQUES DE DÉCLENCHEMENT GEBERIT

Les plaques de déclenchement Geberit donnent à chaque salle de bains des accents uniques. Des matériaux haut de gamme et des designs tendance à la géométrie ronde ou plus carrée subliment chaque salle de bains.



SIGMA21
Plaquette de déclenchement Geberit Sigma21 pour rinçage double touche, noir chromé, ardoise mustang
115.651.JM.1



SIGMA50
Plaquette de déclenchement Geberit Sigma50 pour rinçage double touche, laiton, noyer américain
115.672.JX.2

GEBERIT AQUACLEAN

Un élégant design intemporel et une technologie encastrée transforment les WC lavants Geberit AquaClean en de véritables accessoires à la mode qui séduisent les utilisateurs à la fois par leur look et leurs fonctions. Un WC moderne et élégant doté de fonctions exceptionnelles pour une sensation de fraîcheur unique.



GEBERIT AQUACLEAN SELA
Les fonctions classiques d'un WC lavant dans un design épuré et élégant pour les esthètes au style affirmé.
146.220.21.1



GEBERIT ONE

Le lavabo autoportant Geberit ONE convainc par son design minimaliste et garantit une facilité d'entretien grâce à sa conception innovante. Aucune plage pour robinetterie ni aucun trop-plein visible ne viennent perturber la fluidité et l'esthétique de ses lignes.

PROPRETÉ

QUELLE EST LA MEILLEURE SOLUTION POUR ÉLIMINER CHEVEUX ET IMPURETÉS ?

Je souhaiterais que mon espace de douche
semble toujours fraîchement nettoyé et ne pas
avoir à retirer les cheveux et autres impuretés
du siphon avec des manipulations fastidieuses.

Quelles sont les solutions pour avoir une salle
de bains facile et rapide à nettoyer ?

Les cheveux provoquent des ennuis dans la salle de bains en obstruant les siphons de la douche et du lavabo. Geberit propose des solutions qui résolvent ce problème avec élégance et qui sont aussi très faciles à nettoyer.

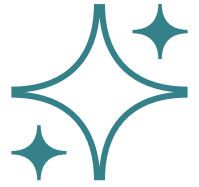

CANIVELLE DE DOUCHE GEBERIT CLEANLINE

Le filtre à cheveux de la canivelle de douche Geberit CleanLine retient les cheveux avec efficacité. Il peut être enlevé et nettoyé très facilement. Le profilé du siphon est aussi élégant que celui de la canivelle de douche et également facile à nettoyer : contrairement à d'autres solutions. Ses surfaces sont totalement accessibles. Cela signifie que ni les impuretés ni les bactéries ne peuvent s'y accumuler. Il suffit d'essuyer la surface de sortie ouverte pour la rendre impeccable.



FILTRE À CHEVEUX

De nombreuses solutions de siphon Geberit sont pourvues d'un filtre à cheveux pour protéger le siphon.

UNE DOUCHE PROPRE

La canivelle de douche Geberit CleanLine et la paroi de douche de Geberit se complètent pour créer une solution de douche de plain-pied extrêmement facile à nettoyer.



PAROI DE DOUCHE GEBERIT

La paroi de la douche s'installe sans profilés disgracieux et donne à la salle de bains une apparence épurée tout en facilitant le nettoyage.

Tout le monde souhaite que sa salle de bains soit d'une propreté et d'une netteté impeccables, mais personne n'apprécie la contrainte de nettoyage que cela implique. Geberit offre donc des solutions astucieuses qui simplifient le nettoyage et la maintenance, et réduisent considérablement la formation de dépôts.



DÉCLENCHEMENT DU RINÇAGE SANS CONTACT

Le déclenchement du rinçage sans contact est moins propice à l'accumulation d'impuretés et réduit le risque de transmission d'agents pathogènes.



SIGMA80 SANS CONTACT
Plaque de déclenchement
Sigma80, verre noir
116.090.SG.6



ABATTANTS WC AVEC FONCTION DÉCLIPSABLE

NETTOYAGE SANS PIÈGES À SALETÉ

La propreté est importante non seulement à l'intérieur du WC, mais aussi à l'extérieur. Grâce à l'abattant WC déclipable, le nettoyage est particulièrement simple : retirer l'abattant, nettoyer la surface puis remettre celui-ci en place.

GEBERIT TURBOFLUSH

RINÇAGE MINUTIEUX AVEC GÉOMÉTRIE ASYMÉTRIQUE



Rinçage silencieux, minutieux et remarquablement performant : l'innovante technologie de rinçage Geberit TurboFlush s'appuie sur une cuvette de WC sans bride dont la géométrie intérieure est asymétrique, elle réduit le nettoyage nécessaire sur toute la surface.



ÉCOULEMENT OPTIMISÉ

L'entrée d'eau latérale combinée à la cuvette asymétrique produit un mouvement en spirale de l'eau pour un rinçage optimal.

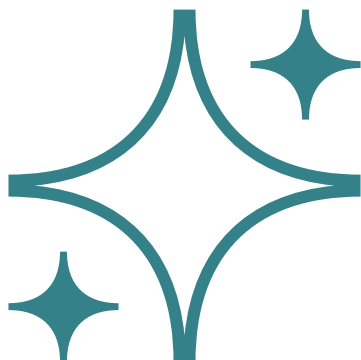

WC RIMFREE®

NETTOYAGE PLUS SIMPLE SANS BRIDE

Les cuvettes de WC sans bride Rimfree® répondent à tous les standards modernes en termes d'hygiène et de facilité d'entretien. La technique de rinçage Rimfree® assure un rinçage dynamique et complet sur toute la surface, et réduit ainsi les besoins en nettoyage.

VOS ATTENTES

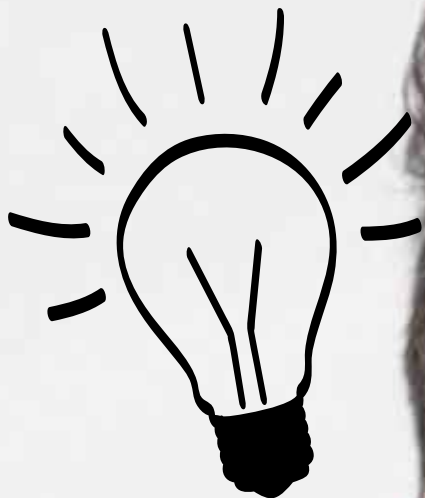

ERGONOMIE

MA SALLE DE BAINS ME COMPREND

J'aime accomplir spontanément ma routine matinale dans la salle de bains. J'apprécie les fonctions innovantes et les solutions intelligentes qui simplifient ma routine quotidienne. Comment puis-je rendre ma salle de bains ergonomique ?

Geberit met au point des solutions et des produits innovants qui rendent la vie plus simple et plus confortable dans la salle de bains. Ceux-ci sont faciles à utiliser même sans explications, allègent le travail de l'utilisateur et proposent une réelle valeur ajoutée.



FERMETURE RALENTIE

L'abaissement ralenti permet à l'abattant WC de se refermer en douceur et silencieusement. Quelle que soit la vigueur du geste, le couvercle et la lunette s'abaissent toujours lentement, ce qui réduit aussi l'usure des matériaux.

TÉLÉCOMMANDE INTUITIVE

GUIDAGE CLAIR DE L'UTILISATEUR

Intuitive et complète, la télécommande des WC lavants Geberit AquaClean permet d'enregistrer et d'effectuer des réglages personnalisés pour chaque utilisateur.

D'UNE SIMPLE PRESSION
SUR UNE TOUCHE

Vous n'avez pas besoin de mode
d'emploi pour faire fonctionner un
WC lavant Geberit AquaClean.



ESPACE

OÙ VAIS-JE BIEN POUVOIR METTRE TOUS LES TRÉSORS QU'IL ME FAUT DANS LA SALLE DE BAINS ?

Bocaux, tubes et pots, éponges et brosses : j'adore les produits de beauté. Mais où vais-je bien pouvoir caser tous mes produits cosmétiques dans la salle de bains ? Et comment retrouverai-je mes produits favoris lorsque j'en aurai de nouveau besoin ?



Il n'y a jamais trop de place dans la salle de bains. En revanche, de nombreuses salles de bains ne sont pas assez grandes au goût de leurs utilisateurs. Geberit propose des meubles et des espaces de rangement gain de place qui utilisent l'espace disponible à la perfection et simplifient le rangement des objets.



ESPACE DE RANGEMENT OPTIMISÉ

Les meubles Geberit VariForm emportent l'adhésion avec leurs dimensions extérieures compactes et un espace de rangement exceptionnel, aucune découpe pour le siphon ne vient limiter l'espace de rangement. Grâce à des casiers de rangement divers, l'organisation intérieure du tiroir peut être ajustée pour répondre exactement à tous les besoins personnels.



ROBINETTERIE MURALE GEBERIT ONE

Une robinetterie murale libère une place supplémentaire sur le lavabo. Elle ne nécessite aucune plage de robinetterie, la surface du plan de toilette complètement libre évite ainsi la formation de dépôts calcaires et de résidus propices au développement de germes autour du robinet. Vous avez le choix entre la version chromé brillant et la couleur noir mat très tendance.

Geberit offre un grand nombre de solutions innovantes qui utilisent l'espace de la salle de bains de manière optimale. Ces solutions sont également un gage de netteté et d'ordre systématique même pour les salles de bains de petites dimensions.

NICHE DE RANGEMENT

LIBERTÉ DE MOUVEMENT SOUS LA DOUCHE

La niche de rangement Geberit maintient les produits de toilette à portée de main sous la douche, sans encombrer l'espace ou limiter la liberté de mouvement.

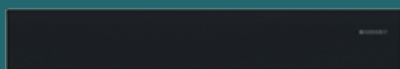

ÉVACUATION MURALE GEBERIT

L'encastrement de la bonde de douche dans la paroi en applique permet la réalisation de douches de plain-pied dans leur forme la plus pure. Le sol sous la douche est ininterrompu sur toute la surface.



INTÉGRATION DANS LA PAROI EN APPLIQUE

Grâce à l'encastrement de la robinetterie et de l'évacuation dans la paroi en applique, seuls la commande et le couvercle amovible sont visibles sur la paroi.

ARMOIRE DE TOILETTE

BEAUCOUP DE PLACE DANS LA PAROI EN APPLIQUE

L'armoire de toilette Geberit ONE fait partie d'un concept innovant : son système d'installation permet d'encastrer le volume de rangement dans la paroi en applique, seul son miroir est apparent. Elle confère à l'espace de la salle de bains un aspect généreux sans limiter les nombreux espaces de rangements.



COLONNES HAUTES À TIROIRS

STOCKAGE EN HAUTEUR POUR UN ESPACE DE RANGEMENT SUPPLÉMENTAIRE

Les colonnes hautes à tiroirs ont fait leurs preuves depuis longtemps dans la cuisine et font maintenant la conquête de la salle de bains. Il y a une bonne raison à cela : les colonnes hautes Geberit Acanto dotées d'unités coulissantes proposent beaucoup d'espace de rangement sur une surface restreinte. Grâce au mécanisme coulissant, il est possible d'organiser et d'optimiser le rangement de nombreux produits cosmétiques tout en les conservant toujours à portée de main.



CONFORT

MA SŒUR M'EXASPÈRE PARFOIS

Tous les matins, ma sœur se précipite dans les toilettes juste avant moi. Et lorsqu'elle a enfin terminé, il se dégage une odeur désagréable contre laquelle je ne peux rien faire, si ce n'est retenir ma respiration. Ces odeurs ne pourraient-elles pas simplement disparaître ?



Le module Geberit DuoFresh élimine directement les mauvaises odeurs de la cuvette du WC et purifie l'air à l'aide d'un filtre alvéolé en céramique et le renvoie ensuite dans la salle de bains. Les systèmes d'aspiration des odeurs peuvent être montés directement derrière la plaque de déclenchement ou sont déjà intégrés dans bon nombre de WC lavants Geberit AquaClean.

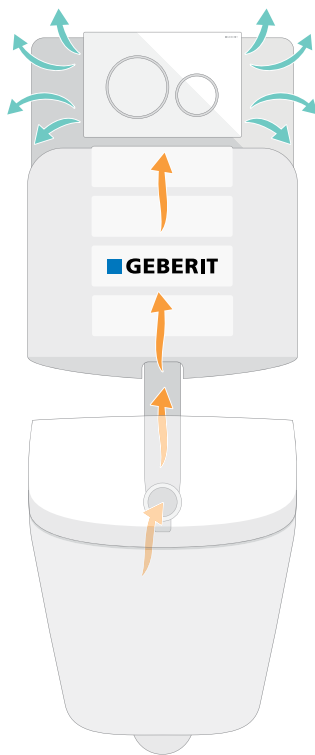

ACCESSIBLE

Le filtre alvéolé céramique et le support de plaque pour insertion du stick de nettoyage eau bleue sont aisément accessibles derrière la plaque de déclenchement.



EFFICACE ET SILENCIEUX

L'air est totalement purifié dans le filtre alvéolé céramique. Un ventilateur silencieux renvoie l'air purifié dans la pièce.

ASPIRATION DES ODEURS GEBERIT DUOFRESH

Geberit DuoFresh est bienfaisant pour tous les sens. L'aspiration des odeurs démarre automatiquement lorsque quelqu'un s'assoit sur le WC grâce à la détection d'utilisateur. Elle prélève l'air directement dans la cuvette et le renvoie purifié dans la pièce. Le module Geberit DuoFresh est facile à intégrer dans les réservoirs à encastrer Geberit Sigma.



DIVERSITÉ DES DESIGNS DUOFRESH

L'aspiration des odeurs DuoFresh peut être combinée avec toutes les plaques de déclenchement mécaniques Geberit Sigma01, Sigma10, Sigma20, Sigma21, Sigma30 et Sigma50.

Ce sont bien souvent des détails qui font la différence entre la norme et une touche supplémentaire de bien-être et de fraîcheur. Avec Geberit, vous faites entrer davantage de confort dans votre salle de bains, grâce à des fonctions de bien-être dont vous ne pourrez bientôt plus vous passer.

TECHNOLOGIE DE DOUCHETTE WHIRLSPRAY

UN BREVET POUR UN NETTOYAGE MINUTIEUX

La technologie de douche WhirlSpray brevetée ajoute un souffle d'air dynamique au jet d'eau de la douche. Elle assure un nettoyage ciblé et méticuleux, mais particulièrement délicat, tout en consommant peu d'eau. Vous profitez ainsi toute la journée d'une sensation de fraîcheur et de propreté.



CHAUFFAGE DE LUNETTE D'ABATTANT

AGRÉABLE CHAUFFAGE AUTOMATIQUE

←
DÉMARRAGE PAR
CAPTEUR DE PROXIMITÉ

Le chauffage de lunette d'abattant démarre automatiquement grâce à un capteur de proximité.

Il permet de chauffer agréablement la lunette d'abattant au bon moment. Durant les mois d'hiver, plus personne ne devrait avoir à s'asseoir sur un WC froid. Lorsqu'il fait plus chaud, il est tout simplement possible de désactiver cette fonction.

RECEVEUR DE DOUCHE SETAPLANO ANTIDÉRAPANT

UNE SENSATION DE **SOYEUSE** **DOUCEUR**

Le receveur de douche Geberit Setaplano est fabriqué en Varicor®, un matériau minéral de haute qualité. Contrairement au métal, au verre ou à la céramique, ce matériau est agréablement chaud et doux comme de la soie au toucher, il est très résistant aux petites rayures et vous assure un appui ferme grâce à sa surface antidérapante PN 24.



ORIENTATION

GUIDE DISCRET DANS **L'OBSCURITÉ**



La lumière d'orientation Geberit peut être réglée en sept couleurs. Elle s'allume automatiquement lorsque vous vous approchez du WC et vous permet de vous orienter dans la salle de bains la nuit. Cette lumière tamisée facilite votre ré-endormissement. La lumière d'orientation est intégrée à certains WC lavants AquaClean, à l'aspiration des odeurs DuoFresh en version automatique et aux panneaux sanitaires Geberit Monolith Plus.

VOS ATTENTES

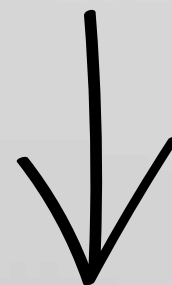
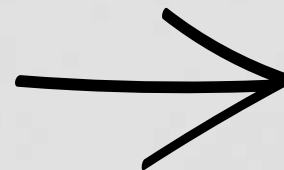

ACCESSIBILITÉ

JE VEUX UNE SALLE DE BAINS POUR TOUTE MA VIE

Je suis sportif amateur, et il est important pour moi de rester en mouvement. Mais que se passera-t-il si ma mobilité diminue ? Par précaution, je souhaite équiper ma salle de bains de telle sorte qu'elle puisse être utilisée de manière optimale et reste aisément accessible dans toutes les situations.

Votre nouvelle salle de bains doit être en mesure de répondre à vos besoins pour les 25 années à venir et de s'adapter aux changements de votre vie. C'est pourquoi il est important d'anticiper. Geberit vous propose des systèmes derrière le mur et des équipements de salle de bains devant le mur offrant tout le confort nécessaire dans toutes les situations.



SOLUTIONS DE DOUCHES DE PLAIN-PIED

Les solutions de douche de plain-pied sont élégantes et garantissent un accès sans ressaut à l'espace douche. Avec les nouveaux receveurs de douche tels que Geberit Olona, les propriétés de résistance à la glissance PN 24 sont intrinsèques au produit, pour un meilleur confort et une sécurité accrue aujourd'hui et demain.

HAUTEUR RÉGLABLE ULTÉRIEUREMENT

HAUTEUR DE LA CUVETTE FACILE À RÉGLER

La technologie de montage innovante du WC Geberit ONE permet le réglage flexible de la hauteur de la cuvette même des années après l'installation. L'intérêt particulier : aucune intervention n'est nécessaire sur la structure dans la paroi en applique, car la technologie de réglage en hauteur se trouve derrière la cuvette. Cela permet une certaine flexibilité entre toutes les générations.



VOS PRÉFÉRENCES, VOTRE SALLE DE BAINS

Quelles qualités devrait posséder une salle de bains selon vous ? Geberit propose des collections de salles de bains conçues sur mesure pour répondre aux besoins les plus variés. Le tableau de la page suivante vous permettra de trouver rapidement la collection qui correspond à vos besoins spécifiques, à votre situation de vie, aux exigences de durabilité et à votre budget.

Geberit ONE

Geberit Citterio

Geberit Xeno²

Geberit Acanto

Geberit iCon

Geberit VariForm







Geberit Smyle

Geberit Renova

Geberit Renova Plan

Geberit Renova Compact

Geberit Renova Comfort

	DESIGN 	PROPRETÉ 	ERGONOMIE 	ESPACE 	CONFORT 	ACCESSIBILITÉ 
	★★★★★	★★★★★	★★★★★	★★★★★	★★★★★	★★★★☆
	★★★★★	★★★★☆	★★★★☆☆	★★★★☆☆	★★★★☆☆	★★★★☆☆
	★★★★★	★★★★☆	★★★★☆☆	★★★★☆☆	★★★★☆☆	★★★★☆☆
	★★★★	★★★★	★★★★★	★★★★	★★★★	★★★★
	★★★★☆	★★★★☆	★★★★☆	★★★★★	★★★★☆☆	★★★★☆
	★★★★★	★★★★	★★★	★★★★	★★★	★★★
	★★★★☆	★★★★☆	★★★★☆☆	★★★★☆☆	★★★★☆☆	★★★★☆
	★★★	★★★★	★★★	★★★★	★★★	★★★★
	★★★★☆☆	★★★★☆	★★★★☆☆	★★★★☆☆	★★★★☆☆	★★★★☆☆
	★★★★☆☆	★★★★	★★	★★★★★	★★★	★★★★
	★★★★☆☆	★★★★☆	★★★★☆☆	★★★★☆☆	★★★★☆☆	★★★★★

DE L'IDÉE À LA SALLE DE BAINS FINIE

Le chemin qui mène à la salle de bains de vos rêves est fait d'informations détaillées et d'inspirations. Geberit est là pour vous aider à réaliser vos rêves, grâce à de nombreux services en ligne, d'outils de planification interactifs et bien plus encore.

**PASSEZ À L'ÉTAPE SUIVANTE ET TROUVEZ
TOUT CE DONT VOUS AVEZ BESOIN
POUR FAIRE AVANCER VOTRE PROJET**

<https://www.geberit.fr/services/outils-web-et-apps/>





ID SALLE DE BAINS

Qu'est-ce qui compte vraiment pour vous dans la salle de bains ? Avec l'outil d'inspiration de Geberit, vous pouvez le découvrir en quelques clics.

www.geberit.fr/inspirations/id-salle-de-bains



3D SALLE DE BAINS

Avec le planificateur 3D, vous recréez d'abord le plan de votre salle de bains avant d'y intégrer l'aménagement de vos rêves et de tester les différents emplacements envisageables pour les produits qui vous plaisent.

www.geberit.fr/inspirations/3d-salle-de-bain



CONFIGURATEUR DE PLAQUES

Découvrez la large gamme de plaques de déclenchement Geberit et trouvez le modèle qui s'intégrera parfaitement dans votre salle de bains.

plaquesdedeclenchement.geberit.fr



GEBERIT HOME

Bénéficiez d'une assistance complète pour la gestion et la maintenance de vos produits Geberit sur votre smartphone.

www.geberit-aquaclean.fr/services/geberit-home-app



SHOWROOM VIRTUEL

Découvrez les technologies sanitaires et équipements de salle de bains Geberit par une visite virtuelle..

www.geberit.fr/showroom



COLLECTIONS DE SALLES DE BAINS

Pour des salles de bains uniques et de caractère :
les collections de salles de bains Geberit créent
des environnements qui répondent aux exigences
et aux souhaits de chacun. Elles laissent libre cours
à la créativité afin de faire de son style personnel
une réalité.



GEBERIT ONE

La collection Geberit ONE associe savoir-faire en technologie sanitaire et expertise en design pour créer une solution innovante, entièrement intégrée et complète pour toute la salle de bains. Cette prouesse est rendue possible par l'intégration derrière le mur de composants techniques et de rangement. Formant un seul système unique et particulièrement astucieux, Geberit ONE se distingue par de nombreux atouts apparents et dissimulés – pour une hygiène optimale, plus d'espace et encore plus de flexibilité dans la salle de bains. *Design fonctionnel pour une meilleure qualité de vie.*



DESIGN



PROPRETÉ



ERGONOMIE



CONFORT



ACCESSIBILITÉ

POINT D'EAU GEBERIT ONE

Le point d'eau occupe généralement le centre de la salle de bains et focalise ainsi toute l'attention. Bien rangé et ordonné, il valorise toute la pièce. C'est précisément ce que Geberit ONE permet d'accomplir, avec son look minimaliste, son design particulièrement fonctionnel et ses caractéristiques astucieuses.



1



Système de trop-plein
dissimulé



KeraTect®



Le lavabo en céramique Geberit ONE existe en deux versions – suspendue et avec meuble bas – et dans quatre dimensions. Avec une profondeur de seulement 40 cm, les deux modèles occupent un minimum d'espace dans la pièce. L'un des points forts de Geberit ONE est l'évacuation du lavabo. Le cache qui recouvre la bonde d'évacuation peut être enlevé très facilement pour nettoyer le filtre à cheveux.

1 Lavabo en céramique autoportant, compact Geberit ONE avec émail KeraTect®. **2** Robinetterie murale au design rectangulaire. **3** Cache bonde amovible en toute simplicité, disponible en 3 finitions. **4** Robinetterie murale au design arrondi. **5** Filtre à cheveux, intégré au cache bonde, facile à nettoyer.

FILTRE INTÉGRÉ AU SIPHON



↑
Si des objets de valeur tombent dans l'évacuation, le filtre intégré au siphon permet de les récupérer facilement.

NOUVEAU

QUAND DESIGN ET FONCTION NE FONT QU'UN

LA ROBINETTERIE MURALE PARFAITE



DEUX VERSIONS ET DEUX LONGUEURS

Les robinets muraux Geberit ONE offrent une plus grande liberté de mouvement que les modèles sur gorge. L'absence de robinetterie sur le lavabo simplifie considérablement le nettoyage. Vous pouvez choisir entre une forme arrondie et un design géométrique affirmé. Geberit propose également des robinets avec une profondeur rallongée de 4 cm. Le modèle plus court est doté d'un jet d'eau optimisé pour les lavabos de faible profondeur, tandis que le plus long est conçu pour les lavabos de profondeur standard.

Les robinets sont équipés de deux commandes pour une parfaite ergonomie. La température de l'eau se règle à gauche et l'intensité du jet d'eau à droite.



1 Confort ergonomique – poignées rotatives séparées pour la température et l'intensité du jet d'eau. **2** Disponibles en différentes longueurs, les robinetteries murales Geberit ONE s'adaptent à tous les types de lavabo.

FORME GÉOMÉTRIQUE AFFIRMÉE



Petite profondeur pour lavabo de profondeur 40 cm
L 18 cm



Grande profondeur pour lavabo de profondeur 48 cm
L 22 cm

FORME ARRONDIE



Petite profondeur pour lavabo de profondeur 40 cm
L 16.5 cm



Grande profondeur pour lavabo de profondeur 48 cm
L 20.5 cm

MEUBLE BAS ET ARMOIRE DE TOILETTE GEBERIT ONE



COULEURS DES MEUBLES DE SALLE DE BAINS GEBERIT ONE

CORPS/FAÇADE

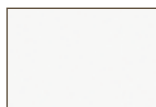

blanc, laqué ultra brillant



noyer américain, placage bois véritable

UNE SURPRENANTE IMPRESSION D'ESPACE

Disponibles en différentes largeurs, les meubles bas Geberit ONE affichent une profondeur de seulement 40 cm. Ils se distinguent pourtant par un espace de rangement exceptionnellement généreux, qui se révèle même supérieur à celui de modèles classiques dotés d'une profondeur standard de 48 cm. Cette prouesse est rendue possible par le déplacement du siphon de lavabo dans le module fonctionnel à l'intérieur de la paroi en applique. Les meubles bas sont disponibles en deux couleurs : noyer américain placage bois véritable et blanc laqué ultra-brillant.

L'intégration de l'armoire de toilette dans la paroi en applique répond non seulement à des critères esthétiques, mais aussi pratiques. Grâce à une saillie à peine visible, l'armoire de toilette Geberit ONE – disponible en cinq dimensions – disparaît intégralement dans le mur. Elle occupe ainsi moins d'espace et confère à chaque salle de bains une note de légèreté. Autre détail esthétique : elle est disponible avec ou sans niche de rangement.



Résistant
à l'humidité



Portes et tiroirs à
fermeture ralentie



1 Espace de rangement personnalisable. 2 L'armoire de toilette est équipée de 2 prises de courant.



PLAQUE DE DÉCLENCHEMENT

Plaque de déclenchement Geberit Sigma50.



Fixations murales non visibles



Abattant à fermeture ralentie



Abattant complet déclipable



Économie d'eau
Double touche 3/6 L



Hauteur de cuvette réglable



Technologie de rinçage TurboFlush



QUAND DESIGN ET FONCTION NE FONT QU'UN

WC ET BIDET GEBERIT ONE



Grâce à leur intelligente technique, le WC suspendu et le bidet Geberit ONE séduisent par leur élégance et leurs parfaites proportions. L'ouverture du couvercle d'abattant du WC dévoile une géométrie intérieure asymétrique sans bride. La technologie de rinçage TurboFlush permet un rinçage aussi silencieux que méticuleux de la cuvette. Le WC et le bidet Geberit ONE sont aussi dotés d'une technique d'installation astucieuse et peuvent être adaptés en hauteur même plusieurs années après leur pose, sans nécessiter de travaux.

Et pour une harmonie parfaite avec la finition des meubles pour lave-mains du coin toilette, la finition blanc mat est à présent disponible sur les WC et bidets suspendus de la collection Geberit ONE.

PROPRETÉ ET FLEXIBILITÉ INTÉGRÉES



↑
Le WC et le bidet ONE existent en émail blanc mat.



↑
Couvercle et lunette d'abattant déclipables en toute simplicité.

QUAND DESIGN ET FONCTION NE FONT QU'UN

DOUCHE DE PLAIN-PIED D'EXCEPTION

Les solutions de douche Geberit s'adaptent aux exigences les plus diverses. Les variantes de plain-pied sont particulièrement plébiscitées. Nous proposons ici un vaste éventail de solutions innovantes qui s'intègrent à la perfection dans la collection Geberit ONE. La niche de rangement intégrée Geberit permet non seulement d'économiser de la place mais est aussi conçue pour empêcher les résidus calcaires et autres salissures.

L'évacuation murale Geberit offre des avantages évidents lorsqu'il s'agit d'installer une douche carrelée de plain-pied. Le siphon est placé dans la paroi en applique, ce qui permet de créer un sol sans aucune interruption.





1 Niche de rangement à carreler. 2 La paroi de douche Geberit – un design épuré facile à nettoyer.
3 Niche de rangement Geberit équipée d'une porte miroir coulissante en option.



GEBERIT CITTERIO

La collection Geberit Citterio combine formes et matériaux d'exception, qui lui confèrent un design très caractéristique. Cette collection haut de gamme porte la griffe inimitable du célèbre architecte et designer italien Antonio Citterio, alliant originalité, élégance raffinée dans une conception très aboutie. Design italien à l'élégance simple et intemporelle.



DESIGN



PROPRETÉ



FACILITÉ
D'UTILISATION

PLAQUE DE DÉCLENCHEMENT

Plaque de déclenchement Geberit Sigma50. Disponible dans plusieurs matériaux et coloris.

WC

Les WC Geberit Citterio Rimfree® – union parfaite de design et fonctionnalité.

MEUBLES BAS

Meubles bas Geberit Citterio en matériaux élégants et dans des couleurs uniques.

MIROIRS

Miroirs Geberit Citterio avec éclairage ambiant.



LAVABOS

Lavabos Geberit Citterio dotés de l'émail haute qualité KeraTect®.



LAVABOS GEBERIT CITTERIO



Cache-bonde en céramique



Trop-plein dissimulé

1

KeraTect®

Les lavabos de la collection de salles de bains Geberit Citterio incarnent l'élégance épurée et intemporelle du design italien.

Formant un cadre autour des cuves, les plages offrent un espace généreux pour les lavabos. L'élégante bonde en céramique s'intègre parfaitement dans la courbe de la cuve. Cela apporte une

fluidité visuelle alliée à une facilité d'entretien. Rien ne vient altérer l'esthétique des lavabos, réalisés sans trou de trop plein grâce au raccordement de lavabo breveté Geberit Clou.



1 La cuve légèrement arrondie et les contours géométriques du lavabo forment un contraste élégant. **2** Avec leur forme organique, les vasques à poser attirent particulièrement le regard. **3** Les produits cosmétiques sont toujours à portée de main grâce à la desserte sur le meuble. **4** Lavabos, meubles de salle de bains et miroirs lumineux. **5** Geberit Citterio offre des solutions raffinées lorsque l'espace est restreint, comme dans le coin toilettes. **6** Espaces de rangement pour salles de bains sophistiquées.

MEUBLES DE SALLES DE BAINS DE BAINS GEBERIT CITTERIO

LE DESIGN ITALIEN DANS TOUTE SA SPLENDEUR

Les généreuses solutions de rangement viennent parfaire l'élégance organique épurée des céramiques de la collection Geberit Citterio. Cette série design est synonyme d'esthétique et d'ordre.

La finition des meubles bas Geberit Citterio est unique, comme vous. Les façades en verre de grande qualité, dans des nuances assorties à la couleur choisie pour le meuble, confèrent aux meubles de salle de bains Geberit Citterio un brillant supplémentaire. La combinaison de bois et de verre crée une interaction exaltante et élégante – encore sublimée par les poignées tendance de couleur champagne.



COULEURS ET FINITIONS DES MEUBLES DE SALLES DE BAINS GEBERIT CITTERIO

FAÇADE

CORPS

FAÇADE

CORPS

POIGNÉE/PIEDS

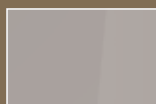

taupe, verre



chêne beige,
mélamine
structuré bois

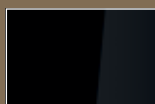

noir, verre



chêne gris brun,
mélamine
structuré bois



Champagne



Résistant à l'humidité



Façades en verre



Portes et tiroirs
à fermeture ralentie

4

1 Généreux espaces de rangement. 2 Particulièrement élégants : les pieds métalliques couleur champagne. 3 Les poignées profilées et l'encadrement des façades adoptent la même teinte champagne. 4 Les colonnes hautes suspendues offrent beaucoup de place dans les petites pièces.



PLAQUE DE DÉCLENCHEMENT
Plaque de déclenchement
Geberit Sigma50.

KeraTect®

Rimfree®



Les formes rondes et fluides des WC et bidets Rimfree® Geberit Citterio s'intègrent parfaitement dans le design de la collection. Ces céramiques offrent une combinaison de clarté visuelle et de pureté fonctionnelle.

WC ET BIDETS GEBERIT CITTERIO



Fixations murales
invisibles



Fixations au sol
invisibles



Abattant à fermeture
ralentie



Économie d'eau
Double touche 3/6L



Entretien facilité





geberrit



GEBERIT XENO²

La collection de salle de bains design Geberit Xeno² se distingue par son minimalisme architectural, avec ses lignes géométriques claires à l'extérieur et ses formes douces et naturelles à l'intérieur. Cette combinaison aboutit à un résultat aussi surprenant que plaisant, tant sur le plan esthétique que fonctionnel. Geberit Xeno² offre une gamme de produits parfaitement assortis comprenant des éléments intelligents et bien pensés au design homogène. Design tout en contrastes, combinaisons harmonieuses.



DESIGN



PROPRETÉ



CONFORT

PLAQUE DE
DÉCLENCHEMENT

Plaque de déclenchement
Geberit Sigma60.

WC
Les WC Rimfree®
Geberit Xeno²
adoptent le même
design géométrique
que le reste de
la gamme.



MIROIRS

Les miroirs Geberit Xeno² avec éclairage direct et indirect créent une atmosphère confortable. Le + : la fonction antibuée.

LAVABOS

Lavabo Geberit Xeno² doté d'une surface céramique très lisse grâce à l'émail KeraTect®.

MEUBLES BAS

Meubles bas Geberit Xeno² au design minimaliste.

LAVABOS GEBERIT XENO²



Minimalisme et design d'exception, confort et polyvalence fonctionnelle : Geberit Xeno²

KeraTect®

Sublimant encore les lignes naturelles claires des lavabos Geberit Xenos², la légère surélévation de la plage de robinetterie ajoute une subtile distinction entre zones sèches et humides. L'absence de trop-plein permet de préserver l'esthétique des formes fluides de l'intérieur de la cuve. Le design suspendu est un véritable atout en terme de nettoyage et d'hygiène parfaite.



1 La forme douce de la cuve crée un contraste plaisant avec le contour extérieur affirmé des lavabos. **2** Les meubles de salle de bains et les WC sont parfaitement assortis aux lavabos **3** Geberit Xenos² un design géométrique pour une salle de bains moderne. **4** Plage avec trou de robinetterie légèrement surélevée – aussi élégante que pratique. **5** Unique : un plan asymétrique offre une confortable plage de dépose à droite ou à gauche. **6** La forme asymétrique du lave-mains offre des solutions avantageuses également dans les petits espaces.

1



Trop-plein dissimulé



Matériau minéral

GEBERIT XENO² LAVABOS SLIM EN VARICOR[®]

LIGNES FINES POUR POINTS D'EAU EXCLUSIFS

Les lavabos Geberit Xeno² en matériau minéral Varicolor® se distinguent par leur bord particulièrement fin. Associés au mobilier idéalement assorti, ils créent des salles de bains uniques avec des lavabos spacieux à la légèreté parfaite. Des détails remarquables tels qu'une réglette lumineuse soulignant le lavabo viennent encore sublimer l'ensemble.



1 Espace lavabo élégant pour deux personnes avec réglette lumineuse discrètement intégrée entre le lavabo et le meuble bas. **2** Les meubles bas peuvent également être combinés aux porte-serviettes fonctionnels de la gamme d'accessoires de salle de bains Geberit. **3** Mécanisme pousse-lâche pour une ouverture et fermeture aisées des tiroirs. **4** La réglette lumineuse éclaire également les meubles bas, qui peuvent être disposés de différentes manières. **5** Un espace lavabo spacieux et accueillant avec robinetterie murale et miroir lumineux assortis.

MEUBLES DE SALLE DE BAINS GEBERIT XENO²



1

1 Tiroirs polyvalents avec mécanisme pousse/lâche pour un usage facile et un confort accru, le tiroir haut des meubles sous plan intègre un éclairage LED. 2 Doté d'une fonction antibuée, le miroir Xeno² propose un double éclairage à LED, direct et indirect, grâce à la corniche lumineuse en partie haute et un rétroéclairage en pourtour. L'allumage et le réglage de l'intensité s'effectuent sans contact, par détection à infrarouge. 3 Des façades de meubles sophistiquées soulignent l'aspect léger de la collection de meubles de salle de bains.

UNE LIGNE ÉLÉGANTE AUX DÉTAILS INTELLIGENTS

Les élégants meubles de salle de bains Geberit Xenos² suivent la géométrie de la céramique, créant ainsi une atmosphère minimaliste. Les façades sophistiquées des meubles apportent à la collection une légèreté naturelle. Les meubles bas sans poignée soulignent le design épuré et un système pousse/lâche fonctionnel en facilite l'utilisation. Les meubles disposent de généreux espaces de rangement et se distinguent par des caractéristiques pratiques telles que des tapis antidérapants et des systèmes intelligents pour accessoires de salle de bains. Un éclairage LED intégré garantit une visibilité parfaite à l'intérieur des tiroirs hauts.

ÉLÉGANTE PLAQUE DE RECOUVREMENT EN VERRE

Les plaques de recouvrement en verre soulignent l'aspect élégant et assurent une protection durable des surfaces du meuble bas et des armoires latérales. La colonne haute de 170 cm est un condensé de confort et de précision. Ses points forts incluent des étagères en verre amovibles, un grand miroir intérieur, une ouverture pousse-lâche et un mécanisme de fermeture ralentie très fonctionnel. Le meuble bas pour lave-mains et l'armoire haute sont disponibles avec ouverture de portes à droite ou à gauche.

MIROIRS LUMINEUX GEBERIT XENOS² POUR UNE ATMOSPHÈRE GARANTIE

Les miroirs lumineux à LED assortis adoptent la même géométrie affirmée que le reste de la collection Geberit Xenos². Disponibles pour tous les lavabos Xenos²

dans les dimensions de 40 à 160 cm, ils font du point d'eau le centre de la pièce et lui apportent un éclairage ambiant indirect. Et pour se raser ou se maquiller, l'éclairage direct en partie haute et le réglage de son intensité s'effectuent sans contact, par détection à infrarouge. Pour un reflet net, les miroirs sont équipés d'une fonction antibuée.



COULEURS ET FINITIONS DES MEUBLES DE SALLE DE BAINS GEBERIT XENOS²

CORPS/FAÇADE

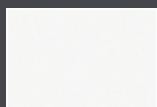

blanc, laqué ultra brillant

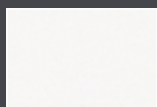

blanc, laqué mat (Xenos² Varicor[®] uniquement)

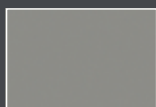

grège, laqué mat



gris scultura, mélaminé structuré bois



Résistant à l'humidité



Mécanisme d'ouverture pousse-lâche



Tiroirs et portes avec mécanisme de fermeture ralentie

WC ET BIDETS GEBERIT XENO²



Les WC et bidets Geberit Xeno² déclinent le même design affirmé que les lavabos.

Une géométrie affirmée, de généreuses surfaces céramiques parfaitement homogènes, et un système de fixations dissimulé caractérisent les WC et bidets Geberit Xeno², et les rendent plus faciles d'entretien. Les WC Geberit Rimfree[®] sont dotés d'un abattant déclinable, à fermeture ralentie.



PLAQUE DE
DÉCLENCHEMENT

Plaque de déclenchement
Geberit Sigma70.



Fixations murales
dissimulées



Abattant à fermeture
ralentie



Économie d'eau
Double touche 3/6L



Entretien facilité



Abattant complet
déclipsable



KeraTect®

Rimfree



GERBERIT

GEBERIT ACANTO

La collection complète de salle de bains Geberit Acanto allie un design épuré à des formes organiques mais aussi des solutions intelligentes et complètes qui répondent aux exigences et aux souhaits de design les plus variés. Ultra modulable, Acanto s'adapte à chaque style de vie. Des lignes épurées, des détails inédits.



DESIGN



PROPRETÉ



FACILITÉ
D'UTILISATION

MEUBLES DE SALLE DE BAINS

Les meubles de salle de bains Geberit Acanto offrent un espace de rangement logique et intuitif.

ARMOIRE DE TOILETTE

Armoire de toilette Geberit Acanto aux caractéristiques innovantes.



TABLEAU MAGNÉTIQUE ET CASIERS DE RANGEMENT
Repositionnables à l'infini.
Un élément complémentaire créatif et fonctionnel.

LAVABO
Les lavabos Geberit Acanto sont disponibles dans différentes versions et tailles.

PLAQUE DE DÉCLENCHEMENT
Plaque de déclenchement
Geberit Sigma21.

WC
WC Geberit Acanto Rimfree®.

BAIGNOIRE
Baignoires Geberit
Soana avec bords
très fins.

LAVABOS GEBERIT ACANTO



Disponible en version compacte

LIGNES CLAIRES, ÉLANCÉES ET ADOUCIES

Le design des lavabos Geberit Acanto est organique, moderne et intemporel, avec des contours géométriques clairs et des cuves aux formes arrondies. Disponibles en différentes versions (standards ou compactes) et dimensions, ils permettent de créer des salles de bains attrayantes, modernes et personnalisées. Le bandeau particulièrement fin donne l'apparence d'une grande légèreté à la céramique. Grâce à leur design slim, les lavabos sont très élégants et élancés. Les versions d'épaisseur standard

sont disponibles avec ou sans plage de dépose, ainsi que dans une version compacte de faible profondeur pour les petites salles de bains. La collection Acanto propose également deux lavabos avec un trop-plein non visible et un cache bonde en céramique



1 Des concepts de meubles de salle de bains harmonieux laissant libre cours à la créativité : collection de salle de bains Geberit Acanto. 2 Lavabo avec plages de dépose latérales généreuses et réellement confortables. 3 Le profil des lavabos slim structure la composition 4 La colonne basse et le meuble bas pour lavabo slim, offrent un maximum d'espace de rangement. 5 Solution gain de place pour les petits espaces et coins toilettes.

MEUBLES DE SALLE DE BAINS

GEBERIT ACANTO

DES MEUBLES POUR EXPRIMER VOTRE PERSONNALITÉ

Les meubles de salle de bains Geberit Acanto allient liberté de conception et une ergonomie intelligente. Après une étude approfondie des gestes des utilisateurs dans la salle de bains, la collection a été mise au point pour offrir une solution ergonomique en adéquation avec les usages de chacun. L'aménagement intérieur des meubles offre une flexibilité surprenante et désencombre la salle de bains : agencement des tiroirs, des compartiments et des étagères créant un environnement épuré.

Pouvant être fixés au mur, les tableaux magnétiques permettent de positionner les boîtes de rangement et autres supports à l'endroit précis où les accessoires et produits cosmétiques doivent être à disposition. Un concept innovant transforme l'armoire de toilette au-dessus du lavabo en un pôle beauté équipé d'un miroir grossissant, pour une utilisation optimale.

Avec une large gamme de meubles bas, d'armoires hautes, d'armoires de toilette et d'étagères, les meubles de salle de bains Geberit Acanto créent un espace intuitif, où tout est logiquement à portée de mains. Les meubles sont disponibles en quatre couleurs : gris velouté, sable gris, blanc et noir.

La personnalisation est possible grâce à une combinaison moderne de différents matériaux et surfaces, intégrant finitions en verre, en métal, en bois et laquées, sans oublier les possibilités d'agencement des différents types de meubles.



COULEURS ET SURFACES DES MEUBLES DE SALLE DE BAIN GEBERIT ACANTO

CORPS



blanc, laqué ultra brillant



sable gris, laqué mat

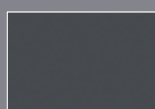

gris velouté, laqué mat

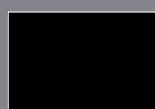

noir, laqué mat

FAÇADE

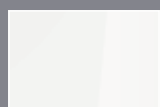

verre blanc

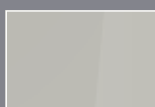

verre sable gris

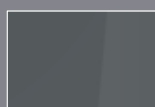

verre gris velouté

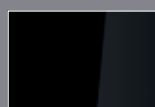

verre noir



Résistant à l'humidité



Tiroirs à fermeture ralentie



Option compacte

3

1 Espace de rangement avec grand tiroir et tiroir à l'anglaise. Possibilité d'ajouter un 3^{ème} niveau de rangement grâce aux casiers coulissants. **2** Armoire de toilette, prise de courant avec port USB, miroir grossissant. **3** La colonne haute dotée de tiroirs offre un espace de stockage optimisé pour vos cosmétiques.

WC ET BIDETS GEBERIT ACANTO



CONTOURS DE CÉRAMIQUE INTEM- PORELS POUR DES SALLES DE BAINS DE LA PLUS HAUTE QUALITÉ

Les cuvettes de WC Geberit Acanto possèdent comme les lavabos, un design aux lignes élancées et adoucies. Tous les WC de la collection sont sans bride.

L'abattant WC avec charnières déclinables permet un nettoyage simple et rapide. Le design parfaitement caréné des WC et bidets Geberit Acanto se caractérise par des surfaces régulières et lisses et des fixations dissimulées, aussi bien pour les modèles suspendus qu'au sol.



PLAQUE DE DÉCLENCHEMENT

Plaque de déclenchement
Geberit Sigma20.



Fixations murales
invisibles



Fixations au sol
invisibles



Abattant à fermeture
ralentie



Économie d'eau
Double touche 3/6 L



Entretien facilité



Abattant complet
déclipsable



Rimfree®



■ GEBERIT

GEBERIT ICON

Design rectiligne, lignes affirmées et flexibilité – telle est la quintessence de la collection de salle de bains Geberit iCon. Suivant un langage de design moderne, la variété de la collection de céramiques et de meubles de salle de bains offre liberté d'agencement maximale et séduit par son impressionnante modularité graphique. Apparence simple, agencement flexible de la salle de bains.



DESIGN



PROPRETÉ



ESPACE



PLAQUE DE DÉCLENCHEMENT

Plaque de déclenchement
Geberit Sigma21.



WC

Grâce à sa conception optimisée,
le nouveau WC suspendu iCon à la
technologie Rimfree® perfectionnée
est encore plus facile à nettoyer.



MIROIR

Miroir Geberit Option Plus avec éclairage direct et indirect pour une ambiance chaleureuse. Miroir à retrouver dans la collection Geberit Option.

ÉTAGÈRE

Les étagères ouvertes permettent d'avoir à portée de main tout ce dont vous avez besoin.

LAVABO

Les lavabos Geberit iCon sont disponibles dans de nombreuses formes et dimensions, y compris les lavabos doubles.

MEUBLES DE SALLE DE BAINS

Les meubles sous lavabo et meubles bas Geberit iCon offrent de nombreuses possibilités d'agencement.



1

LAVABOS GEBERIT ICON

Les lavabos Geberit iCon se distinguent par une géométrie affirmée.

La combinaison des lavabos en céramique, meubles et miroirs lumineux, offre une réelle flexibilité d'aménagement.



Les lavabos de la collection de salle de bains Geberit iCon sont disponibles avec 3 versions : lavabos pour meuble slim avec un bandeau de seulement 15 mm d'épaisseur, light avec un bandeau de 55 mm et standard avec un bandeau de 90 mm d'épaisseur.

Les lavabos iCon Light existent aussi en version à poser, sur plan ou sur meuble, en émail blanc brillant ou blanc mat.



- 1** Aménagement flexible aux lignes affirmées : lavabo light Geberit iCon et concept de mobilier modulaire. **2** Lavabo light Geberit iCon. **3** Lignes épurées et cuves arrondies pour tous les lavabos Geberit iCon. **4** Lavabos à poser disponibles en 60 ou 75 cm avec ou sans trou de robinetterie. **5** Les lavabos slim apportent à la salle de bains une sensation de légèreté lorsqu'ils sont combinés avec les meubles bas assortis.

GEBERIT ICON MODULAIRE ET POLYVALENTE



↑
Grâce à des combinaisons modulaires et flexibles, le concept de rangement Geberit iCon permet d'apporter une touche personnelle pour une esthétique et un ordre impeccables.

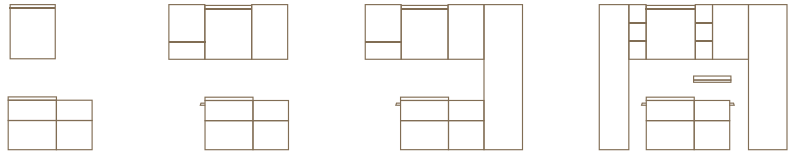

POSSIBILITÉS DE COMBINAISON AVEC LES MIROIRS
GEBERIT OPTION PLUS

Les miroirs et armoires de toilette de la gamme Geberit Option Plus s'harmonisent parfaitement avec la série de salles de bains Geberit iCon. Ils offrent de nombreuses possibilités pour un éclairage optimisé et apportent un confort inégalé et des espaces de rangements supplémentaires. Vous trouverez des informations complémentaires **page 163**.

SLIM

Lavabos pour meuble slim avec un bandeau de seulement 15 mm*.

LIGHT

Lavabos light avec un bandeau de 55 mm.

STANDARD

Lavabos standard avec un bandeau de 90 mm.



* Uniquement en combinaison avec un meuble sous lavabo.

MEUBLES DE SALLE DE BAINS GEBERIT ICON

Grâce à des combinaisons modulaires et flexibles, le concept de rangement Geberit iCon permet d'apporter une touche personnelle pour une esthétique et un ordre impeccables. La diversité des produits proposée par la collection de meubles de salle de bains Geberit iCon permet une planification et une installation modernes de la pièce, mettant en oeuvre des combinaisons symétriques ou asymétriques. Les colonnes et étagères Geberit iCon offrent un espace de rangement généreux et pratique, mais créent aussi un design unique et efficace.



COULEURS ET FINITIONS DES MEUBLES DE SALLE DE BAINS GEBERIT ICON

CORPS/FAÇADE

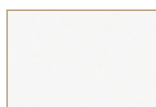

Blanc brillant
Finition poignées :
Blanc mat /
Chromé brillant

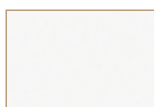

Blanc mat
Finition poignées :
Blanc mat

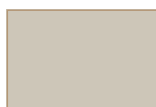

Sable gris brillant
Finition poignées :
Sable gris mat



Gris velouté mat
Finition poignées :
Gris velouté mat



Chêne
Finition poignées :
Gris velouté mat



Noyer carya
Finition poignées :
Gris velouté mat

POIGNÉES

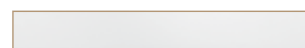

Blanc mat



Chromé brillant



Sable gris mat



Gris velouté mat



↑ 4 COULEURS DE POIGNÉES

- Poignées interchangeables
- Ton sur ton ou en contraste délibéré avec les surfaces des meubles de salle de bains



Résistant à l'humidité



Option compacte



Tiroirs à fermeture
ralentie

3

1 Tiroirs à fermeture ralentie avec grands espaces de rangement. **2** Grâce au siphon gain de place, bonde compacte Geberit, il n'est plus nécessaire d'avoir une découpe de siphon dans le meuble sous lavabo. L'espace de rangement est ainsi intégralement utilisable. **3** Armoire haute avec grand miroir intégré à l'intérieur de la porte et large ouverture de porte.

NOUVEAU

Les WC et bidets sont disponibles dans des designs ronds ou angulaires, au sol ou suspendus. Il est ainsi possible de choisir la forme la plus en harmonie avec les projets de salle de bains. La technologie Rimfree® optimisée rend le WC encore plus facile à nettoyer.

Et, pour une harmonie parfaite avec la finition des meubles pour lave-mains du coin toilette, la finition blanc mat est maintenant disponible pour les WC et bidets suspendus ainsi que sur le WC au sol à alimentation indépendante.

PLAQUE DE DÉCLENCHEMENT

Plaque de déclenchement Geberit Sigma50.



Fixations murales non visibles



Fixations au sol non visibles



Économie d'eau
Double touche 3L/6L



Abattant complet déclinable



Abattant à fermeture ralentie



Hauteur de cuvette réglable



1



WC ET BIDETS GEBERIT ICON

Les WC et bidets sont disponibles dans des designs ronds ou angulaires, au sol ou suspendus. Il est ainsi possible de choisir la forme la plus en harmonie avec les projets de salle de bains. La technologie Rimfree® optimisée rend le WC encore plus facile à nettoyer.



1 Le WC Rimfree® et le bidet Geberit iCon au design parfaitement coordonné. **2** Le WC Geberit iCon se combine à un abattant déclinable à fermeture ralentie. **3** WC au sol Geberit iCon. **4** WC suspendu Geberit iCon Square au design caréné.

SALLES DE BAINS D'INVITÉS ET COINS TOILETTES GEBERIT ICON



1

SOLUTIONS LAVABOS POUR LES PETITS ESPACES

Le concept modulaire d'iCon crée de l'espace de rangement dans les petites salles de bains et coins toilettes. Des meubles bas avec porte ou tiroir à fermeture ralentie et des étagères permettent d'équiper les pièces de petites dimensions. La faible profondeur de lavabo permet une grande liberté de mouvement même dans les espaces exigües.

Les meubles sous lavabo, meubles bas et éléments latéraux assortis aux dimensions des lavabos permettent de créer des

espaces de rangement. Le pack WC Geberit iCon Rimfree® compact est le complément idéal de la gamme pour les petits espaces. Le WC suspendu de profondeur 53 cm ainsi que le WC à alimentation indépendante sont également disponibles en option avec une surface blanc mat. D'une largeur de seulement 40 cm, le miroir Geberit Option Plus diffuse une lumière agréable dans les petites salles de bains et s'associe à la perfection avec les lavabos compacts.



Résistant à l'humidité



Option compacte



Tiroirs à fermeture ralentie



1 Des meubles de salle de bains assortis complètent la collection de lave-mains Geberit iCon. **2** Le WC Geberit iCon peut s'installer sur un Monolith. **3** Lavabo de faible profondeur, meubles et espaces de rangement parfaitement adaptés aux petits espaces. **4** Un éclairage parfait : miroir lumineux Geberit Option Plus avec éclairage direct et indirect. **5** Meuble bas Geberit iCon pour lave-mains, avec un tiroir à fermeture ralentie.



GEBERIT VARIFORM

Les vasques sont les produits parfaits pour donner du caractère aux salles de bains. Le concept design de Geberit VariForm repose sur les quatre formes géométriques de base – le cercle, le rectangle, l'ovale et l'oblong – et les trois principaux types d'installations. En association avec les nouveaux meubles Geberit VariForm, la gamme offre désormais toute une série de possibilités pour la personnalisation de la salle de bains et une liberté de conception maximale. Solutions modulaires du point d'eau pour une totale liberté de design.



DESIGN



PROPRETÉ



ERGONOMIE





1 Vasques à poser aux agréables formes elliptiques, combinées à une robinetterie murale.
2 Vasque à poser rectangulaire aux formes affirmées.



GEBERIT VARIFORM LAVABOS MODERNES

LES DERNIÈRES TENDANCES EN MATIÈRE DE DESIGN - AUSSI POLYVALENTES QU'ERGONOMIQUES

Les bords sobres des vasques Geberit VariForm s'intègrent à la perfection dans les designs novateurs des salles de bains modernes. Les vasques à encastrer ou à poser sont disponibles avec ou sans plage de robinetterie. La robinetterie peut être installée sur gorge, sur plan, ou en applique, sous forme de robinet mural.

Tous les modèles Geberit VariForm sont dotés de cuves à la profondeur généreuse pour un maximum de liberté de mouvement et d'ergonomie. Les vasques VariForm sont fabriquées en céramique, la grande qualité de ce matériau lui permet de résister aux abrasions et aux égratignures et de conserver sa qualité d'origine même après un usage intensif.

Des rondes et rectangulaires aux ovales et oblongues, le design des vasques Geberit VariForm décline ces formes géométriques en toute simplicité. VariForm est un système modulaire qui comprend des vasques à poser, à encastrer et sous plan, déclinées dans une variété de formes et dimensions qui permettent de multiples possibilités aussi bien pour l'équipement de salle de bains d'hôtels que de particuliers.



↑
VASQUE GEBERIT VARIFORM
Forme ronde.

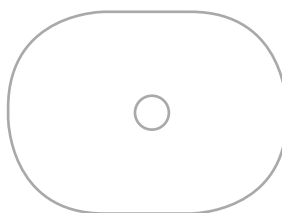

↑
VASQUE GEBERIT VARIFORM
Forme oblongue.

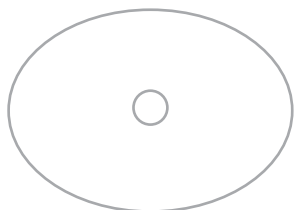

↑
VASQUE GEBERIT VARIFORM
Forme ovale.

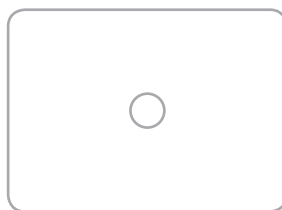

↑
VASQUE GEBERIT VARIFORM
Forme rectangulaire.



↑
À poser, à encastrer par le dessus ou le dessous :
les vasques VariForm couvrent tous les besoins.





GEBERIT VARIFORM MEUBLES POUR VASQUES À POSER

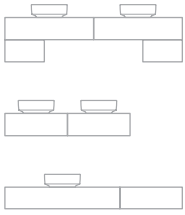

Les meubles de salle de bains Geberit VariForm sont harmonieux et minimalistes. Ils s'adaptent parfaitement aux vasques à poser VariForm.

STYLE ET ESPACE DE RANGEMENT

Le système modulaire permet une planification flexible adaptée à l'espace disponible, ce qui donne lieu à des points d'eau conçus individuellement. La version du meuble bas existe dans les largeurs 75 et 90 cm, toutes deux dotées d'un tiroir. Elle peut être agrandie par l'ajout d'éléments bas de 45 cm de largeur. Il en résulte des combinaisons d'une largeur généreuse de 120 ou 135 cm. Les éléments latéraux sont disponibles avec un tiroir à la même hau-

teur que le meuble bas, ou avec deux tiroirs à une hauteur supérieure. Deux meubles sous vasque complets peuvent être reliés entre eux pour obtenir des points d'eau doubles ou un espace de rangement supplémentaire. Les meubles existent dans une vaste gamme de couleurs (blanc, gris velouté, chêne et noyer Carya) et s'intègrent donc harmonieusement dans de nombreux styles d'ameublement.



COULEURS ET FINITIONS DES MEUBLES DE SALLE DE BAINS GEBERIT VARIFORM

CORPS/FAÇADE



Blanc, laqué ultra brillant

Gris velouté, laqué mat

Chêne, mélaminé structuré bois

Noyer carya, mélaminé structuré bois

PLAQUE DE RECOUVREMENT

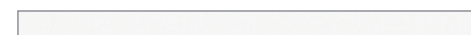

Blanc mat, revêtement mélaminé



Gris velouté mat, revêtement mélaminé



Chêne, mélaminé structuré bois



Noyer Carya, mélaminé structuré bois

1 L'élégant filet noir souligne le pourtour des surfaces de dépose. **2** Le meuble bas avec un tiroir et le meuble bas avec deux tiroirs sont combinés pour former un meuble en forme de L aux dimensions généreuses avec beaucoup d'espace de rangement. Le tiroir ne comporte pas de découpe de siphon, ce qui permet d'utiliser pleinement l'espace intérieur. **3** Combinaison d'un meuble bas et d'un meuble bas avec un tiroir chacun pour des plages de dépose spacieuses à proximité de la vasque. **4** Les meubles VariForm peuvent être associés aux miroirs Option Plus et à la colonne haute iCon.



GEBERIT SMYLE

La collection de salle de bains Geberit Smyle affiche un look résolument contemporain. Dans une démarche de personnalisation, Geberit utilise un concept de meubles modulaires qui permet de nombreux agencements.

En revisitant la conception et les fonctions des meubles, Geberit imprime un nouveau souffle dans la salle de bains.



DESIGN



PROPRETÉ

PLAQUE DE DÉCLENCHEMENT
L'élégance des lignes de la plaque
de déclenchement Geberit Sigma30
s'adapte parfaitement à Geberit
Smyle.



WC
Le WC Geberit Smyle est
complètement caréné, ce
qui le rend encore plus facile
à nettoyer.



BIDET
Le bidet Geberit Smyle
est parfaitement assorti,
pour une salle de bains
au design homogène.



SOLUTION DE
DOUCHE
Geberit CleanLine20.

MEUBLES DE SALLE DE BAINS
Armoires hautes offrant diverses
combinaisons d'éléments fermés
et ouverts.



ARMOIRE DE TOILETTE
Armoire de toilette Geberit
Option – un éclairage parfait pour
un bien-être quotidien dans la salle
de bains.



LAVABO
Lavabos et meubles bas
assortis sont disponibles dans
de nombreuses versions et
dimensions.



LAVABOS

GEBERIT SMYLE

DÉLICIEUSE IMPRESSION DE LÉGÈRETÉ

Lignes distinguées, formes harmonieuses et bords étroits – autant de caractéristiques qui distinguent les lavabos de la collection de salle de bains complète Geberit Smyle. Les contours forment un contraste saisissant avec le design fonctionnel de la cuve et les généreuses plages de dépose à l'arrière du lavabo. Les poignées profilées du meuble bas s'intègrent parfaitement au design des lavabos et subliment encore leur visuel harmonieux. Les lavabos Geberit Smyle existent en deux modèles et en de nombreuses dimensions différentes, du lave-mains au confortable lavabo double. La collection offre ainsi un large éventail de solutions répondant aux exigences les plus diverses dans la salle de bains moderne.



1 Lavabo 120 cm 1 cuve pour double robinetterie, au design fluide et aux bords minces. **2** Une combinaison de lavabos et meubles adaptée aux petits espaces. **3** Lavabos au design géométrique. **4** Grande variété de meubles de salle de bains aux surfaces élégantes.



Résistant à l'humidité



Tiroirs à fermeture
ralentie

MEUBLES DE SALLE DE BAINS GEBERIT SMYLE

POUR UNE PLUS GRANDE LIBERTÉ DE CONCEPTION

Geberit a adapté les meubles aux formes des céramiques. Les poignées aux bords arrondis épousent les lignes et les contours des lavabos pour poursuivre leur langage esthétique. Elles déclinent une version mate de la couleur des meubles ; dans le cas des finitions en bois, les poignées sont de couleur gris velouté pour plus d'élégance et d'harmonie.

Les colonnes basses et la colonne mi-haute, par exemple, peuvent être assemblées dans de multiples combinaisons. En effet, les différentes options de rangement ouvert ou fermé autorisent une grande liberté créative. La colonne mi-haute se distingue également par ses détails de conception, des étagères en verre au miroir sur la face intérieure de la porte. Les plateaux en verre recouvrant les meubles bas, les protègent contre les rayures et apportent un véritable plus dans la salle de bains.

- 1 Les produits cosmétiques sont soigneusement rangés dans les tiroirs. 2 Lave-mains et meubles bas assortis sont parfaits pour les petites salles de bains et les coins toilettes.
- 3 Les meubles peuvent être équipés de pieds en option.
- 4 Les tableaux magnétiques Geberit avec boîtes de rangement amovibles s'accordent à la collection Smyle pour un maximum de flexibilité.



COULEURS ET FINITIONS DES MEUBLES DE SALLE DE BAINS GEBERIT SMYLE

CORPS/ FAÇADE



blanc, laqué ultra brillant

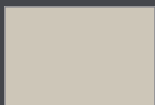

sable gris, laqué ultra brillant

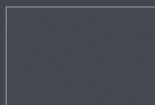

gris velouté, laqué mat



noyer carya, mélaminé structuré bois

POIGNÉE

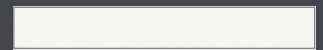

blanc, thermopoudré mat
(façade : blanc)

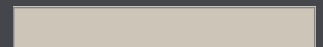

sable gris, thermopoudré mat
(façade : sable gris)

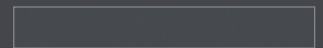

gris velouté, thermopoudré mat
(façade : gris velouté)

WC ET BIDETS GEBERIT SMYLE

Les WC et bidets sont en harmonie parfaite avec la géométrie des plans de toilette, pour un style et une légèreté uniques pour un ensemble élégant et harmonieux.



PLAQUE DE DÉCLENCHEMENT

Plaque de déclenchement
Geberit Sigma30.



Rimfree®



Abattant à fermeture
ralentie



Abattant complet
déclipsable



Entretien facilité



Gain de place

Le design de la céramique des WC et bidets s'harmonise avec celui des lavabos. La collection Smyle comporte des WC et bidets au design premium, en version suspendue ou au sol. Les WC sont disponibles avec la technologie sans bride Rimfree®.



↑
Abattant slim non recouvrant.



GERBETIT

GEBERIT RENOVA

Les différents designs classiques de Geberit Renova s'intègrent harmonieusement dans chaque pièce. En combinaison avec une multitude de solutions intelligentes pour les exigences particulières, cette collection permet de moderniser les anciennes salles de bains à moindre coût. Designs intemporels et multiples possibilités.



DESIGN



PROPRETÉ

MIROIR

Miroir Option Basic avec éclairage direct latéral pour un éclairage optimal de la salle de bains.

PLAQUE DE DÉCLENCEMENT

Plaque de déclenchement Geberit Sigma20.

WC

Le WC Renova semi-caréné Rimfree® facilite le nettoyage.



TABLETTE

La tablette en céramique reprend les contours du lavabo pour un desing harmonieux.

LAVABO

Avec son design aux courbes organiques, le lavabo s'intègre dans toutes les salles de bains.



1

LAVABOS GEBERIT RENOVA



DES COURBES ORGANIQUES POUR UN ENSEMBLE DE SALLE DE BAINS HARMONIEUX

Geberit Renova est un incontournable en matière de rénovation de salle de bains et constitue une solution séduisante pour tous les budgets. Les lavabos aux courbes organiques sont disponibles dans différentes dimensions. Le siphon peut être dissimulé de manière élégante derrière un cache-siphon ou une colonne en céramique.



1 Lavabos aux courbes harmonieuses. 2 L'emplacement de la robinetterie permet un nettoyage facile. 3 L'élégante colonne Geberit Renova permet de dissimuler le siphon.



WC ET BIDETS GEBERIT RENOVA



Montage au sol
non visible



Abattant à
fermeture ralentie



Abattant complet
déclipsable



Économie d'eau
Double touche 3/6L



WC et bidets aux caractéristiques de confort moderne

Cette gamme de WC au sol et suspendus possède de nombreuses caractéristiques et propose des solutions optimales : technologie Rimfree®, abattant déclipsable, cuvette semi-carénée à fixations standards ou cachées.

Les bidets en version au sol complètent l'ensemble.

Rimfree®

NOUVEAU

WC

WC suspendu Geberit Renova,
caréné, Rimfree®,
pour un entretien facilité.



Adaptés à tous les types de pose, les receveurs Renova ultra-plats se déclinent en trois formats (carré, rectangulaire et d'angle) et cumulent de multiples avantages.

La céramique est un matériau naturel, noble, remarquablement solide, stable et résistant à l'abrasion. A ceci s'ajoute un émaillage des quatre côtés apportant au receveur Renova une finition parfaite, quel que soit le sens de pose.

Tous les receveurs Renova sont dotés d'un émail spécial Antigliss. Il s'agit d'un émail cuit à très haute température, totalement inaltérable. D'un aspect satiné, il est aussi facile à entretenir qu'un émail ordinaire.

Les receveurs Renova sont classés PN 18*.

* Tests de résistance à la glissance effectués en laboratoire indépendant.

BAIGNOIRES ET RECEVEURS DE DOUCHE GEBERIT RENOVA



UN BAIN RELAXANT EST POSSIBLE MÊME DANS LES PETITES SALLES DE BAINS

La collection de salle de bains Geberit Renova est complétée d'une gamme de baignoires rectangulaires, d'angle et asymétriques. Vous trouverez ainsi la baignoire adaptée à chaque configuration de salle de bains : baignoire compacte avec un faible encombrement tout en offrant le confort d'un bain ou encore des modèles aux dimensions standard à XXL.





GEBERIT RENOVA PLAN

Renova Plan est une collection très complète. Ses lignes épurées, la diversité de ses dimensions et choix de meubles permettent de répondre à de nombreux critères tels que la modularité des combinaisons pour les petits et grands espaces. Du style pour chaque salle de bains.



DESIGN



PROPRETÉ



PLAQUE DE DÉCLENCHEMENT
Plaque de déclenchement
Geberit Sigma30.



BAIGNOIRE
Les baignoires Renova Plan
peuvent se glisser dans tous
les décors de salle de bains.



WC
WC semi-caréné au design
contemporain.



MIROIR

Miroir Option Basic avec éclairage direct. Miroir à retrouver dans la collection Geberit Option.

LAVABO

En plus de moderniser la salle de bains, les lavabos Geberit Renova Plan sont disponibles dans une grande variété de dimensions et de designs.

MEUBLE DE SALLES DE BAINS

Meuble de salle de bains Geberit Renova Plan avec poignées profilées qui s'intègrent parfaitement aux lignes claires.

LAVABOS GEBERIT RENOVA PLAN



1

Une variété d'équipements et de meubles aux lignes épurées pour répondre à tous les besoins.

Avec des céramiques au design géométrique et affirmé, un assortiment de meubles de salle de bains attrayant, Geberit Renova Plan offre une profusion d'options de design séduisantes. Les lavabos sont disponibles dans une grande variété de modèles et de dimensions. Les meubles sous plan complètent tous les modèles de lavabos de la collection Renova Plan et Renova Plan Slim.

Les colonnes - hautes ou basses - de part et d'autre offrent de nombreux avantages. De jolis lavabos doubles sont également disponibles.

Les lave-mains créent des possibilités supplémentaires pour agencer l'espace avec style.



1 Une variété d'équipements et de meubles aux lignes épurées pour répondre à tous les besoins. **2** Leur design fin confère aux plans de toilettes Renova Plan Slim une légèreté particulière. **3** Les grandes dimensions de lavabos offrent de larges plages de déposes latérales. **4** L'assortiment varié de céramiques et meubles Renova Plan permet de donner du style à chaque salle de bains. **5** Un nouveau design, allégé et moderne, pour les lavabos Renova Plan avec bandeau de 10 cm.

MEUBLES DE SALLE DE BAINS GEBERIT RENOVA PLAN

Les meubles sous plan offrent un style épuré et léger, et des grands espaces de rangement. Ils peuvent être assortis de différentes manières, à une armoire haute et une petite colonne basse, pour créer la salle de bains qui vous ressemble.

L'assortiment de meubles aux poignées profilées intégrées met en valeur la géométrie des lignes. Il est disponible dans les finitions blanc, gris velouté, ainsi qu'en noyer carya clair et noyer carya.



COULEURS ET FINITIONS DES MEUBLES DE SALLE DE BAINS GEBERIT RENOVA PLAN

CORPS/ FAÇADE

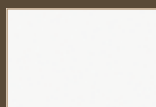

Blanc, laqué ultra brillant

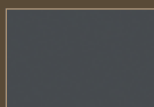

Gris velouté, laqué mat



Noyer carya clair, film décor structuré

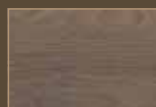

Noyer carya, film décor structuré





1 Le tiroir supérieur du meuble sous lavabo s'affranchit de la découpe de siphon et offre donc davantage d'espace de rangement. **2** Poignées intégrées pour un design épuré. **3** Le nouvel élément latéral avec tiroir à fermeture ralentie offre davantage d'espace de rangement autour du lavabo. **4** Meubles et colonnes au design élancé pour généreux espaces de rangement, même dans les petites salles de bains. **5** L'intérieur des meubles de salle de bains est aussi fonctionnel et épuré.

5

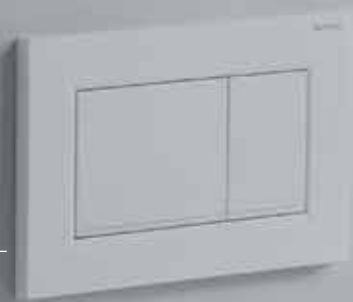

PLAQUE DE DÉCLENCHEMENT
Plaque de déclenchement
Geberit Sigma30.



Économie d'eau
Double touche 3/6L



Abattant à fermeture
ralentie



Abattant complet
déclipsable



Rimfree

→

WC ET BIDET SEMI-CARÉNÉS

Deux modèles de WC suspendus :

- Design contemporain, semi-caréné
- Abattant à fermeture ralentie
- Abattant déclipable



WC ET BIDETS GEBERIT RENOVA PLAN

HYGIÈNE POUR TOUTE LA SALLE DE BAINS

Les WC suspendus Geberit Renova Plan se distinguent par leurs étonnantes lignes géométriques. La technologie Rimfree® - cuvette sans bride, les rend particulièrement faciles d'entretien au quotidien. A ceci s'ajoute la caractéristique de l'abattant déclipable : il se retire aisément et les fixations sont exemptes de formation de dépôts.

Les bidets sont assortis aux WC suspendus. Les WC suspendus de toute la collection de salle de bains Geberit Renova peuvent également être combinés avec les lavabos et les meubles de salle de bains Renova Plan.



BAIGNOIRES

GEBERIT RENOVA PLAN



Baignoire Geberit Renova Plan rectangulaire.



Baignoire Renova Plan asymétrique version droite, disponible avec ou sans tablier.



POUR UN MOMENT DE DÉTENTE INOUBLIABLE

Les baignoires des collections Renova et Renova Plan peuvent être utilisées dans de multiples configurations de salle de bains.

Tous les modèles de baignoires sont en acrylique, agréable au toucher et facile à nettoyer.

Elles sont disponibles en différentes tailles pour répondre à toutes les configurations de salle de bains et en version rectangulaire, d'angle, asymétrique pouvant s'intégrer dans tous les décors de salle de bains. Pour les adeptes du bain à deux, Renova et Renova Plan proposent une version biplace de 180 x 80 cm. Le vidage central et les deux dossiers inclinés permettent à chacun de profiter confortablement de ce moment de détente.



GEBERIT RENOVA COMPACT

La collection Geberit Renova Compact sublime les petits espaces. Ses solutions intelligentes au design moderne et épuré font de chaque salle de bains un lieu de confort et de bien-être. Un grand confort pour les petits espaces.



DESIGN



PROPRETÉ



GAIN DE PLACE

MIROIR

Miroir Renova Compact avec éclairage LED intégré et interrupteur.

LAVABO

Solutions de lavabos adaptées aux pièces peu spacieuses ou difficiles à aménager.

MEUBLES DE SALLE DE BAINS

Meubles de faible profondeur. Version disponible avec porte-serviettes latéral.



BAIGNOIRE

Baignoire Geberit Renova pentagonale. Sa forme atypique rend cette baignoire peu encombrante sans faire de compromis sur le confort. Le bain n'est plus un luxe réservé aux grands espaces !

PLAQUE DE DÉCLENCHEMENT

Plaque de déclenchement Geberit Sigma50.

WC

Des cuvettes suspendues compactes parfaites pour les salles de bains de petites dimensions.

LAVABOS GEBERIT RENOVA COMPACT



1 Lavabos et meubles bas de faible profondeur facilitent les déplacements dans les petites salles de bains. 2 Un lave-mains même dans les plus petits espaces. 3 Compact et fonctionnel, même si l'espace est compté : lave-mains avec meuble d'angle. 4 Le lavabo d'angle offre un design contemporain dans les petites salles de bains.



LE BON LAVABO POUR CHAQUE PIÈCE

S'il n'y a pas beaucoup d'espace disponible, le choix du lavabo le plus adapté s'impose. Geberit Renova Compact montre à quel point le résultat peut être esthétique. La collection offre une variété de lavabos peu encombrants et plus encore. Des lavabos de faible profondeur, des modèles asymétriques qui offrent une plage de dépose latérale tandis que les solutions d'angle offrent une liberté de conception pour chaque espace.

MEUBLES DE SALLE DE BAINS GEBERIT RENOVA COMPACT

Des meubles sous lavabos parfaitement assortis existent pour toutes les formes de lavabos. Ainsi même les salles de bains disposant d'une petite superficie bénéficient d'un espace de rangement généreux. Le liseré chromé souligne la jonction entre la céramique et le meuble ce qui donne un aspect de légèreté. Les meubles sont disponibles en laqué blanc ultra-brillant. Les portes, faciles à ouvrir grâce à leurs grandes poignées chromées qui peuvent aussi être utilisées comme porte-serviettes, se ferment en douceur.

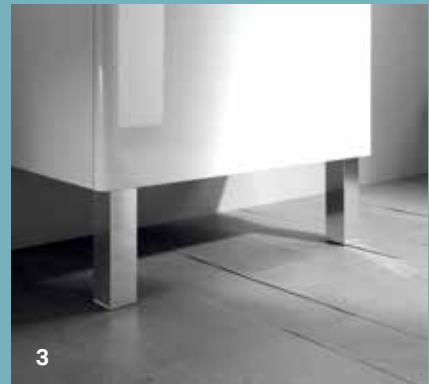

COULEURS ET FINITIONS DES MEUBLES DE SALLE DE BAINS GEBERIT RENOVA COMPACT

CORPS/FAÇADE

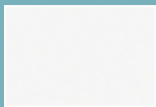

blanc, laqué ultra brillant

POIGNÉE



chrome

1 Lave-mains très compact grâce à la robinetterie sur plage latérale. 2 Gain de place : meuble bas avec porte-serviettes intégré. 3 Les pieds facilitent l'installation des meubles bas. 4 Des meubles de faible profondeur permettent un espace de rangement généreux et peu encombrant.



4

PLAQUE DE DÉCLENCHEMENT
Plaquette de déclenchement
Geberit Sigma20.

WC
WC suspendu Geberit
Renova Compact, caréné,
Rimfree®.



Abattant à fermeture
ralentie



Économie d'eau
Double touche 3/6L



Gain de place

Rimfree®

Petites dimensions, grand effet :
plus d'espace tout autour des WC.



WC GEBERIT RENOVA COMPACT



Il est également possible de gagner de la place lors du choix des WC. Les cuvettes suspendues Geberit Renova Compact présentent une profondeur de 48,5 cm, soit quelques centimètres de moins que les WC standards. Le modèle au design géométrique doux est en harmonie parfaite avec les lavabos de la collection. Avec une profondeur de 48 cm seulement, le modèle aux courbes classiques est encore plus compact. Les cuvettes suspendues Rimfree® sont disponibles avec abattant à fermeture ralentie.

Le WC au sol, d'une profondeur de 61,5 cm, complète l'offre de WC. Ce modèle allie gain d'espace et facilité d'entretien grâce à la technologie Rimfree® dont il est équipé et à son pied caréné.

1 Cuvette au design géométrique en accord avec le design des lavabos. 2 WC au sol compact avec fixations cachées, adapté aux petits espaces.





BAIGNOIRES GEBERIT RENOVA

PRENDRE UN BAIN RELAXANT EST AUSSI POSSIBLE DANS LES PETITES SALLES DE BAINS

Avoir une petite salle de bain ne signifie pas devoir renoncer à une vraie baignoire. Bien que les baignoires pentagonales de la collection Geberit Renova soient plus courtes que les modèles classiques, elles offrent une expérience de bain aussi confortable que généreuse. Malgré leurs dimensions compactes, qui s'affinent de 75 à 50 cm au niveau des pieds de l'utilisateur, ces baignoires garantissent une grande liberté de mouvement et exploitent au mieux l'espace disponible dans la pièce.



SALLES DE BAINS ADAPTÉES AUX PERSONNES À MOBILITÉ RÉDUITE

La salle de bains nous accompagne tout au long de notre existence, de la petite enfance jusqu'à un âge avancé. Et de nombreuses caractéristiques qui simplifient la vie des personnes âgées ou à mobilité réduite se révèlent également utiles pour les plus jeunes. Une salle de bains pour toutes les phases de la vie.



GEBERIT RENOVA COMFORT

Lors de la conception de la salle de bains, il est indispensable d'anticiper les besoins futurs. La salle de bains multigénération Renova Comfort montre comment de petits détails peuvent garantir un grand confort de vie dans la salle de bains à long terme. Elle illustre parfaitement combien les aménagements sans obstacles peuvent s'adapter à l'âge de chacun. Conception intelligente, fonctionnelle et esthétique.



DESIGN



PROPRETÉ



ACCESSIBILITÉ



BAIGNOIRE
Baignoire facile d'accès.

RECEVEUR DE DOUCHE
Des solutions de douche adaptées
pour un accès facile et un maximum
de confort.

MIROIR

Installés à faible hauteur, les grands miroirs lumineux peuvent être utilisés aussi bien debout qu' en position assise.

PLAQUE DE DÉCLENCHEMENT

Geberit plaque de déclenchement Sigma20, blanc alpin.

WC

WC suspendu au design semi-caréné, rallongé pour un transfert facile depuis un fauteuil roulant. Abattant à charnières renforcées avec ergot de préhension.

LAVABO

Lavabos accessibles en fauteuil roulant avec parties préhensibles et siphon à encastrer.



Accessibilité



Ergonomie

1

Avec Geberit Renova Comfort, qualité de vie pour tous et design vont de pair.

LAVABOS GEBERIT RENOVA COMFORT

SOLUTIONS ADAPTÉES

Les personnes à mobilité réduite peuvent rester autonomes grâce à Geberit Renova Comfort. Les lavabos accessibles en fauteuil roulant permettent la toilette et une hygiène corporelle, même en position assise. Ils sont disponibles en deux modèles.



1 et 2 Lavabo à accessibilité optimisée, permettant une utilisation en fauteuil roulant. Sa cuve dotée d'une plage avant "hors d'eau" facilite son utilisation pour tous. **3** Face avant ergonomique pour une utilisation facile.

WC

GEBERIT RENOVA COMFORT



1 WC suspendu hauteur d'assise +5 cm. **2** Charnières renforcées en acier inoxydable pour une grande stabilité de l'abattant WC. **3** WC suspendu rallongé semi-caréné. **4** WC sur pied Renova Comfort avec une hauteur d'assise surélevée. **5** Cuvette suspendue rallongée Renova Comfort Square pour un transfert facile depuis un fauteuil roulant. **6** Une cuvette de WC à alimentation indépendante avec une hauteur d'assise confortable.



LE WC PARFAIT POUR CHAQUE SITUATION

La vaste gamme de WC Geberit Renova Comfort allie confort et sécurité pour répondre aux besoins les plus divers. Les WC sont disponibles en version rallongée pour faciliter le transfert depuis un fauteuil roulant sur un WC suspendu. Le bord incliné de la céramique du WC et les patins obliques sous l'abattant assurent son maintien et évitent son glissement latéral. Une charnière renforcée en acier inoxydable lui confère une grande stabilité. Grâce à la hauteur d'assise de 48 cm du WC sur pied Renova Comfort, il est plus facile de s'asseoir et de se relever.



Fixations au sol non visibles



Hauteur d'assise confortable



Largeur confortable



Économie d'eau
Double touche 3/6 L



MIROIRS ET ARMOIRES DE TOILETTE OPTION

Les miroirs lumineux et les armoires de toilette sont de véritables stars dans la salle de bains. La collection Geberit Option offre une gamme complète de produits diffusant une agréable lumière dans votre salle de bains. Pleins feux sur les lavabos !

1



MIROIRS GEBERIT OPTION

BRILLANTS EXEMPLES D'AMÉNAGEMENT

Les miroirs lumineux et armoires de toilette Geberit Option apportent la lumière là où vous le souhaitez tout en créant une atmosphère chaleureuse grâce à un éclairage agréable. Conçus pour offrir une solution d'éclairage parfaite et de rangement ergonomique, leur design sobre et moderne s'harmonise avec l'ensemble de nos collections et sont en adéquation avec les usages de chacun.



1 Concept d'éclairage bien pensé pour une lumière optimale dans la salle de bains. **2** Une réglette lumineuse en bas du miroir éclaire parfaitement la zone de lavage. **3** Élégance et sobriété pour l'éclairage d'ambiance dans votre salle de bains.

ARMOIRES DE TOILETTE GEBERIT OPTION PLUS



1 Prise électrique intérieure avec port USB pour recharger les appareils mobiles. **2** Éclairage 100 % LED pour une agréable lumière ambiante. **3** Généreux rangements pour les produits cosmétiques. **4** Pratiques : miroir grossissant intégré et support magnétique pour petits accessoires métalliques (pincettes, ciseaux...).
5 Geberit Option et Option Plus sont le complément idéal aux lavabos et meubles de salle de bains Geberit.

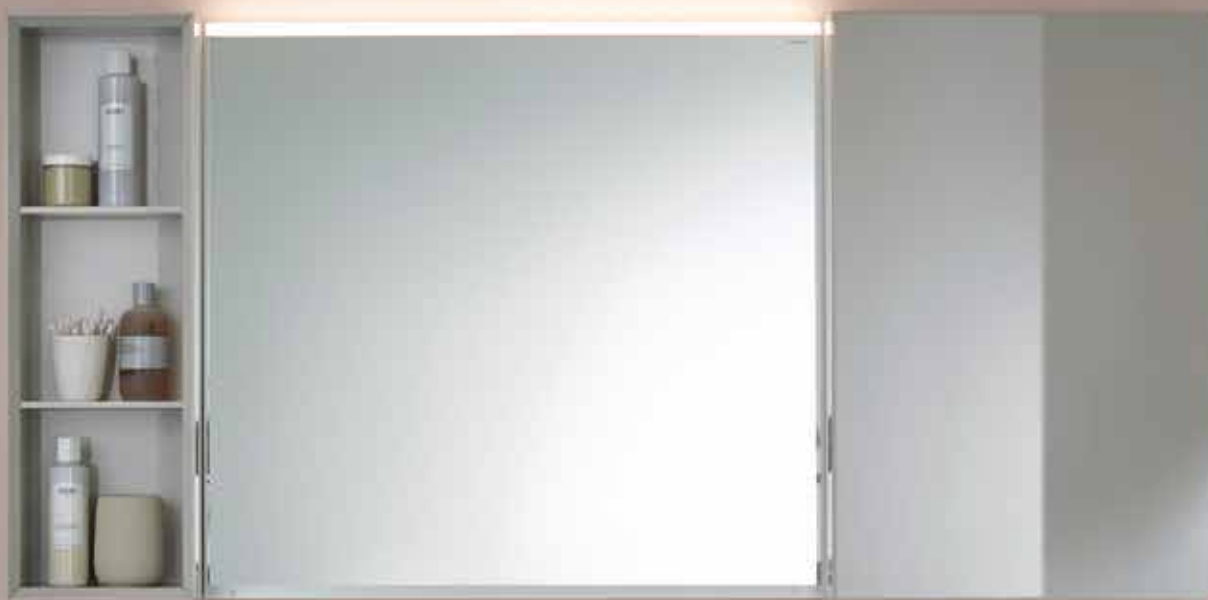

5



COMPARATIF ARMOIRES DE TOILETTE GEBERIT OPTION



ÉCLAIRAGE AMBIANT

Toutes les armoires de toilette diffusent une lumière agréable d'une couleur neutre de 4200 K, apportant du confort pour les rituels de soins quotidiens.



GEBERIT OPTION

Eclairages direct et indirect par LED et interrupteurs à capteur. Prise électrique, portes miroir intérieur et extérieur, tablettes en verre amovibles, peut s'associer à toutes les collections de salle de bains Geberit.



GEBERIT OPTION PLUS

Paroi intérieure arrière réfléchissante, miroir grossissant, prise électrique avec port USB, interrupteurs à capteur séparés pour l'éclairage supérieur et inférieur, corps avec miroir, tablettes en verre amovibles, peut s'associer à toutes les collections de salle de bains Geberit.

	Modèle	Option	Option Plus
DIMENSIONS	cm	60	60
		75	75
		90	90
		120	120
CARACTÉRISTIQUES	Éclairage à LED direct	X	X
	Éclairage d'ambiance	X	X
	Portes miroir intérieur et extérieur	X	X
	Paroi intérieure arrière réfléchissante		X
	Prise électrique	X (2 dans 120 cm)	X (2 dans 120 cm)
	Port USB		X
	Couleur de l'intérieur	Corps blanc mat	Anthracite mat
	Support magnétique	En option (X)	X
	Miroir grossissant	En option (X)	X

COMPARATIF MIROIRS LUMINEUX GEBERIT OPTION



RÉGLETTES LUMINEUSES

Parfaits pour les rituels de soins quotidiens : tous les miroirs lumineux Geberit Option sont dotés de réglettes lumineuses intégrées qui diffusent un éclairage agréable. Les miroirs lumineux s'associent à toutes les collections de salle de bains Geberit.



GEBERIT OPTION BASIC

Miroirs lumineux universels avec deux zones lumineuses latérales ou un éclairage haut, selon la dimension.



GEBERIT OPTION

Miroir lumineux avec une large zone d'éclairage intégrée en partie haute du miroir.



GEBERIT OPTION PLUS

Pour plus de confort au point d'eau : miroir lumineux avec éclairage direct et indirect. Intensité réglable et équipé d'une fonction antibuée à activation manuelle.

	Modèle	Option Basic		Option		Option Plus
DIMENSIONS	cm	40 50 60 70 80 90	100 120	40 60 70 90	120	40 60 75 90 120
CARACTÉRISTIQUES	Position des réglattes lumineuses	Des deux côtés	En haut	En haut	Des deux côtés	En haut et en bas
	Éclairage à LED direct	X	X	X	X	X
	Éclairage d'ambiance					X
	Variation d'intensité lumineuse					X
	Fonction antibuée					X





LAVABOS ET LAVE-MAINS HORS COLLECTIONS

Les lavabos permettent d'apporter une touche personnelle dans l'aménagement de la salle de bains. Lavabos et lave-mains offrent toujours une solution esthétique et fonctionnelle.

LAVABOS ET LAVE-MAINS GEBERIT PRECIOSA II



SUPPRIMER LE SUPERFLU POUR NE GARDER QUE L'ESSENTIEL

Les puristes du design recherchent des lignes et des structures claires. Geberit Preciosa II répond en tous points à ces exigences en exploitant le cercle et le rectangle - communs à tous les éléments du lavabo. Les porte-serviettes sur le devant ou sur le côté suivent le contour géométrique du lavabo.

LAVE-MAINS GEBERIT DIEDRO

LA SOLUTION PARFAITE POUR SE LAVER LES MAINS DANS LES PETITES PIÈCES

Les lave-mains Geberit Diedro sont le choix idéal lorsque l'espace est limité : coins toilettes ou d'autres petites pièces comme l'atelier de la maison. Avec leur robinetterie sur plage latérale, leur faible profondeur de cuve permet de conserver des dimensions compactes et de s'intégrer dans les pièces même très étroites.



↑
Lave-mains asymétrique Geberit Diedro.



BAIGNOIRES

La baignoire reste un incontournable de la salle de bains. De nos jours elle doit souvent pouvoir répondre à deux impératifs : être confortable pour le bain pour un réel moment de détente, tout en restant pratique lorsqu'elle est utilisée pour prendre juste une douche. C'est donc pour ces deux modes d'utilisation que Geberit développe des baignoires adaptées à nos vies modernes.



ELÉGANTE ET HARMONIEUSE

La baignoire Geberit Tawa au design élégant avec son bandeau ultra-fin, s'intègre harmonieusement dans chaque salle de bains.

BAIGNOIRES GEBERIT

Une chaleur agréable détend les membres pendant que des parfums envoûtants régaler les sens. Prendre un bain ou une douche quotidienne dans sa salle de bains permet de profiter d'un moment de quiétude et de détente, qui compte sans aucun doute parmi les plus doux que le quotidien peut nous offrir. Eau chaude et bien-être à l'état pur.



BAIGNOIRES GEBERIT SOANA



Bandeau extra-fin



Surface chaude au toucher



Matériau à longue durée de vie



Installation rapide et facile



Propreté

PLAISIR DU BAIN AVEC STYLE

Grâce à leur design doux et organique, les baignoires Geberit Soana offrent une expérience de bain bienfaisante. En gardant l'eau chaude plus longtemps, la surface lisse du matériau renforce encore la sensation de bien-être. Cette baignoire à bandeau ultra-mince est disponible avec l'évacuation au centre ou à l'extrémité. Le système de vidage Geberit PushControl est un complément idéal à la baignoire Soana : l'extrême finesse de son design signe avec discrétion le confort exceptionnel de la baignoire.

BAIGNOIRES GEBERIT TAWA

UN PUR MOMENT DE DÉTENTE DANS UNE BAIGNOIRE AUX LIGNES DOUCES

La baignoire Geberit Tawa présente un design universel compatible avec toutes les collections de salle de bains. L'extrême finesse du bandeau lui confère un style épuré très élégant. Elle offre également une simplicité et une rapidité d'installation grâce au kit de pieds et traverses murales Geberit fourni. La baignoire Tawa est disponible en 6 modèles dont 3 biplaces, avec un vidage aux pieds ou centré.



Bandeau extra-fin





Surface chaude au toucher



Matériau à longue durée de vie



Installation rapide et facile



Propreté



BAIGNOIRES

GEBERIT RENOVA PLAN



POUR UN MOMENT DE DÉTENTE INOUBLIABLE

Dotées d'un design épuré et de lignes douces, les baignoires Renova Plan se marient avec tous les styles. La collection est composée de modèles rectangulaires et asymétriques pouvant s'intégrer dans tous les décors de salle de bains.

Pour les adeptes du bain à deux, une version biplace est proposée dans la collection Renova Plan. Le vidage central et les deux dossiers inclinés permettent à chacun de profiter confortablement de ce moment de détente.

1 Baignoire Renova Plan rectangulaire biplace, vidage au centre. 2 Baignoire Renova Plan asymétrique version droite, disponible avec ou sans tablier



BAIGNOIRES GEBERIT RENOVA

UN BAIN RELAXANT EST POSSIBLE MÊME DANS LES PETITES SALLES DE BAINS

La collection de salle de bains Geberit Renova est complétée d'une gamme de baignoires rectangulaires, d'angle et asymétriques. Vous trouverez ainsi la baignoire adaptée à chaque configuration de salle de bains : baignoire compacte avec un faible encombrement tout en offrant le confort d'un bain ou encore des modèles aux dimensions standard à XXL.



1 Baignoire pentagonale Renova avec une largeur standard de 75 cm dans la zone de tête et une réduction à 50 cm dans la zone de pieds, idéale pour les petites salles de bains 2 Baignoire rectangulaire Geberit Renova avec pieds. 3 Baignoire d'angle Renova avec tablier.

L'ESSENCE DU BAIN

VIDAGES AU DESIGN ÉLÉGANT, RÉDUIT À L'ESSENTIEL

DESIGN MINIMALISTE

Le nouveau vidage de baignoire brille par son design minimaliste. Disponible en option avec une arrivée d'eau intégrée, le mousseur peut être retiré à la main et détartré facilement. La rosace et le bouchon de bonde sont disponibles en chrome, blanc, blanc à liseré chromé ou noir mat.

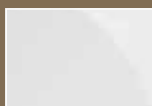

Blanc



Blanc, anneau
design : chromé
brillant



Chrome

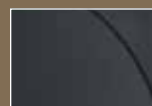

Noir mat



1 Vidage avec arrivée d'eau intégrée. 2 Le vidage est actionné par le volant de commande. 3 Le volant de commande et le bouchon de bonde présentent un élégant design et une finition parfaitement assortis.





SOLUTIONS DE DOUCHE

La douche est une façon paisible et relaxante de commencer ou de terminer la journée. Les solutions Geberit permettent de profiter de douches vivifiantes ou délassantes dans toutes les salles de bains.



SOLUTIONS DE DOUCHE GEBERIT

Qu'elle soit de plain-pied ou avec un léger ressaut, qu'elle soit carrelée ou équipée d'un receveur, la zone de douche est devenue un élément primordial de la salle de bains. En effet, les utilisateurs cherchent LA solution qui correspondra à leurs envies, et avec Geberit ils auront l'embarras du choix.

RECEVEVEURS DE DOUCHE GEBERIT RENOVA



dimensions en cm

Les receveurs Renova ont été totalement pensés pour vous ! Adaptés à tous les types de pose, les receveurs Renova ultra-plats se déclinent en trois formats (carré, rectangulaire et d'angle) et cumulent de multiples avantages.

La céramique est un matériau naturel, noble, remarquablement solide, stable et résistant à l'abrasion.

A ceci s'ajoute un émaillage des quatre côtés apportant au receveur Renova une finition parfaite, quel que soit le sens de pose.

Tous les receveurs Renova sont dotés d'un émail spécial Antigliss. Il s'agit d'un émail cuit à très haute température, totalement inaltérable. D'un aspect satiné, il est aussi facile à entretenir qu'un émail ordinaire.

Les receveurs Renova sont classés PN 18*.



* Tests de résistance à la glissance effectués en laboratoire indépendant.

NOUVEAU

RECEVEUR DE DOUCHE

GEBERIT RENOVA PLAN

Renova Plan est une gamme de receveurs à poser/ à encastrer sans ressaut répondant aux normes concernant l'accessibilité des douches.

Fabriquée en céramique, cette collection de receveurs est compatible avec toutes les bondes à grand débit diamètre 90 mm.



Les nouveaux receveurs à poser / à encastrer Geberit Renova Plan allient la durabilité de la céramique à une esthétique épurée, le tout au service d'un confort optimal d'utilisation. En effet, la céramique est un matériau naturel, noble et remarquablement solide. Déclinés en 6 dimensions, les receveurs Renova Plan sont dotés d'un émail inaltérable antigliss PN18 et émaillés sur les 4 cotés. Le design pur de ce receveur ultraplat, de 3,5 à 4 cm d'épaisseur selon les modèles lui confère une esthétique unique.

Lors de la pose, le kit de bandes d'étanchéité périphérique Geberit permet d'assurer la jonction avec l'étanchéité sous le carrelage du reste de la pièce.

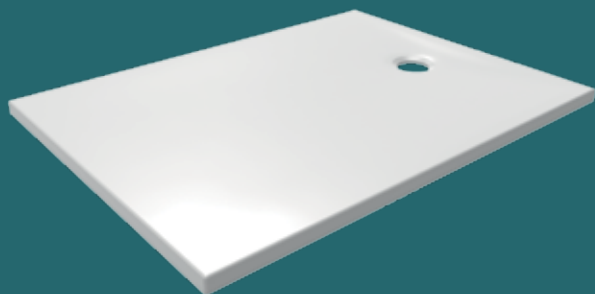

Le kit spécifique de bandes d'étanchéité périphérique Geberit permet la jonction avec l'étanchéité sous carrelage du reste de la pièce.

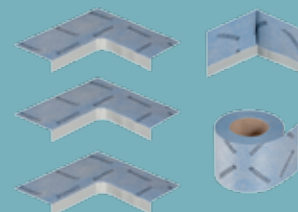

Bondes Geberit à grand débit ø 90 mm

- Tube plongeur et coupelle de siphon démontables
- Filtre à cheveux amovible
- Garde d'eau 50 mm ou 30 mm
- Plusieurs finitions de cache-bonde



Kit de pieds réglables

- Lots de 5 pieds
- Réglables sans outil
- Hauteur de réglage : 6-12 cm



* Tests de résistance à la glissance effectués en laboratoire indépendant.



Zone de douche
sans ressaut.



Antigliss PN 18*.



Épaisseur 3,5 cm,
4 cm pour le 140 x 90 cm,
encastrement facilité.

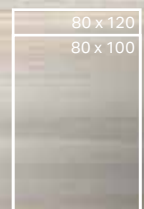

Dimensions en cm

RECEVEUR DE DOUCHE GEBERIT OLONA

Le receveur de douche Geberit Olona séduit par son élégance, avec son cache-bonde assorti blanc mat avec un anneau chromé à coupler avec une bonde Geberit dédiée.

La solution douche esthétique et accessible sans ressaut. Avec une épaisseur de 4 cm seulement. Ce receveur de douche à poser ou à encastrer en minéral de synthèse est disponible en 25 dimensions pour s'adapter à toutes les envies. Il offre également une excellente résistance à la glissance, ce receveur est certifié PN24*

NATTE D'ÉTANCHÉITÉ

Les receveurs de douche Olona sont également disponibles avec une natte d'étanchéité prémontée en usine.



↑
Une touche d'élégance : l'anneau chromé du cache-bonde.

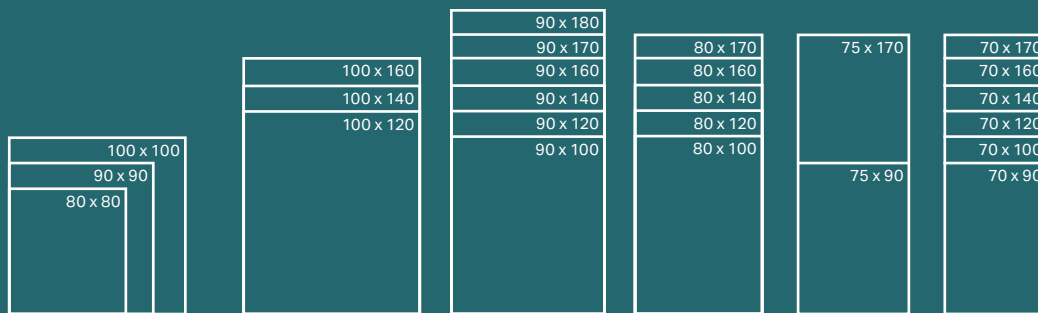

dimensions en cm

* Tests de résistance à la glissance effectués en laboratoire indépendant.



RECEVEURS DE DOUCHE GEBERIT MELUA



Geberit Melua est une gamme de receveurs en minéral de synthèse à poser ou à encastrer aux qualités exceptionnelles.



Ils présentent une parfaite rigidité et sont résistants aux chocs thermiques et mécaniques. L'épaisseur du receveur et la densité de la matière garantissent une faible propagation du bruit.

La couche de gel-coat lui donne une finition superbe, rend l'entretien facile et permet des réparations invisibles en cas d'accident pendant ou après la pose.

La finition blanc Antigliss disponible sur tous les modèles de la gamme permet d'allier design et confort d'utilisation en toute sérénité grâce à son fond de cuve matifié.

Les receveurs Melua Blanc Antigliss sont classés PN 24*.

Carré

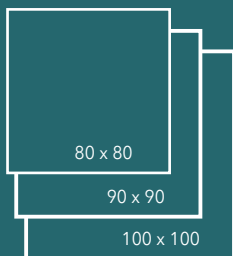

dimensions en cm

Rectangle

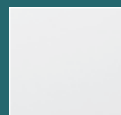
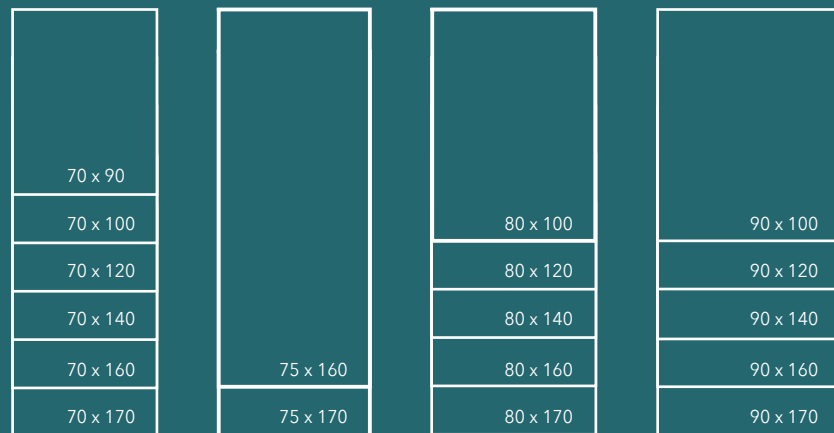

Blanc
Antigliss

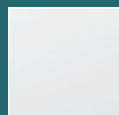

Blanc
brillant¹



Gris
brillant¹

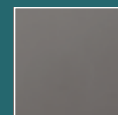

Taupe
brillant¹

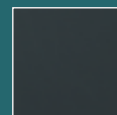

Ardoise
brillant¹

(1) Finitions brillantes disponibles sur les tailles 80x80, 90x90, 80x100/120/140, 90x100/120/140.

* Tests de résistance à la glissance effectués en laboratoire indépendant.

RECEVEURS DE DOUCHE GEBERIT SESTRA



ÉLÉGANT ET UNIQUE

La technologie éprouvée des siphons Geberit a permis d'intégrer au receveur de douche une évacuation unique en son genre, qui surprend non seulement par sa forme et sa petite taille, mais aussi par sa simplicité et son élégance. Le résultat est une alliance parfaite de design attractif et de fonctionnalité.

HYGIÈNE PARFAITE

Geberit Sestra garantit une hygiène optimale. L'évacuation est assurée par une canivelle de douche intégrée à la surface du receveur, empêchant ainsi les accumulations de salissures. Doté d'un capot de bonde design facilement amovible, cet élément exclusif se distingue par ses formes claires. La canivelle renferme un filtre à cheveux intégré particulièrement pratique et simple à enlever pour un nettoyage plus aisé.

SURFACE ANTIGLISS ET AGRÉABLE AU TOUCHER

Fabriquée en minéral de synthèse haut de gamme, la surface très résistante à l'élégant aspect pierre est disponible en trois couleurs contemporaines : blanc, gris et graphite. Cette surface texturée particulièrement agréable au toucher révèle des caractéristiques antidérapantes exceptionnelles, qui garantissent un niveau maximal de sécurité dans la douche. Les receveurs Sestra sont classés PN 24*.

* Tests de résistance à la glissance effectués en laboratoire indépendant.

1 Très pratique : le filtre à cheveux intégré sous le cache bonde peut être retiré et nettoyé en toute simplicité pour une propreté optimale. **2** Grâce à son effet pierre particulier, la surface du receveur de douche Geberit Sestra possède des caractéristiques antidérapantes hors du commun.

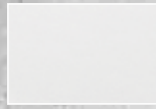

blanc

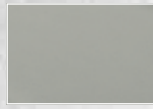

gris

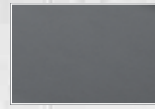

graphite

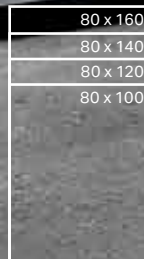
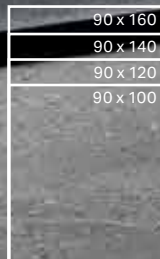
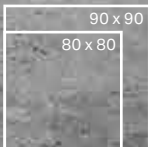

dimensions en cm

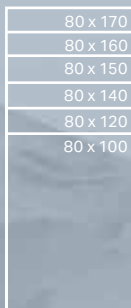
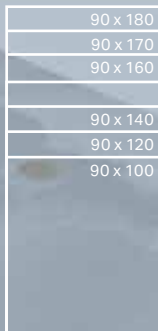
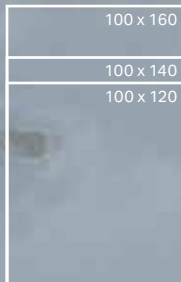
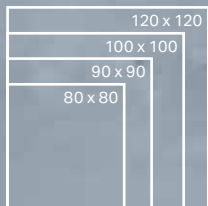

dimensions en cm



RECEVEURS DE DOUCHE GEBERIT SETAPLANO

Le receveur de douche Geberit Setaplano est un produit captivant au premier coup d'œil et au premier contact. Fabriqué en matériau minéral haute qualité, sa surface est lisse comme de la soie et chaude au toucher.

Geberit Setaplano est fabriqué dans un matériau minéral haute qualité. Vous pouvez réellement sentir la différence : la surface douce et mate est particulièrement agréable au toucher et donne une impression de luxe. Le matériau de surface est sensiblement plus résistant et ses propriétés antidérapantes sont garantes de plus de sécurité. La légère pente formant une transition douce et homogène vers l'évacuation affleurante contribue à l'apparence harmonieuse de l'ensemble.

La surface du receveur Geberit Setaplano est très robuste, facile à nettoyer et hygiénique. Le matériau est également très résistant. En cas de petites rayures et d'autres défauts, le matériau peut être poli facilement. L'évacuation sans bride, dans laquelle aucune saleté ne peut s'accumuler, est facile à nettoyer, tout comme le filtre à cheveux, qui peut être retiré et nettoyé sans effort.

Sécurité garantie grâce à la natte d'étanchéité périphérique intégrée en usine.

Les receveurs Setaplano sont classés PN 24*.



1 Le cache bonde affleurant la surface du receveur peut être retiré sans difficulté. **2** Situé sous le cache bonde, un filtre à cheveux intégré empêche les obstructions. Facilement amovible, il peut être nettoyé très facilement.

* Tests de résistance à la glissance effectués en laboratoire indépendant.

CANIVELLES DE DOUCHE GEBERIT CLEANLINE

Geberit CleanLine20

4,3 x 30-160		
4,3 x 30-130		
4,3 x 30-90		

Geberit CleanLine50

3 x 30-130		
3 x 30-90		

Geberit CleanLine80

4,7 x 30-130		
4,4 x 30-90		

dimensions en cm



red dot design award
winner 2015



1 Un filtre à cheveux facile à retirer et à nettoyer empêche toute obstruction. 2 Également disponible en version à carreler. 3 La canivelle de douche Geberit CleanLine80 se distingue par sa pente intégrée et existe désormais entre autres dans la couleur champagne très tendance.

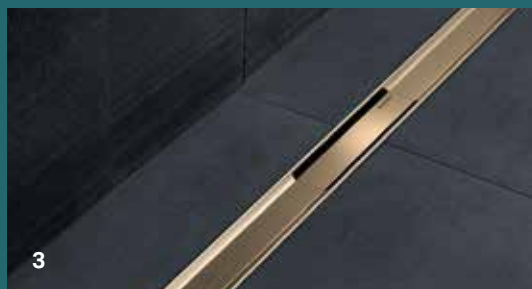

HYGIÉNIQUES, PROPRES ET TOUT SIMPLEMENT BELLES : LES CANIVELLES DE DOUCHE GEBERIT DE LA GAMME CLEANLINE POUR UN AGENCEMENT FLEXIBLE DE LA SALLE DE BAINS

Geberit CleanLine ouvre de nouvelles voies en matière d'évacuation de douche. Elle n'évacue pas l'eau de façon invisible dans une canivelle, mais par le biais d'un élégant profilé collecteur en acier inoxydable. Son design épuré empêche les impuretés de s'accumuler et les odeurs désagréables. Il suffit d'essuyer le profilé et tout est propre.

Geberit CleanLine est considérablement plus flexible que bien d'autres solutions d'évacuation de douche, car le profilé collecteur peut être simplement coupé aux deux extrémités et ajusté au millimètre près, en fonction des dimensions de l'espace douche.

NOUVEAU

GEBERIT
CLEANLINE80

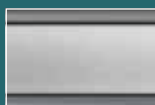

acier inoxydable

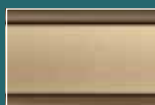

champagne

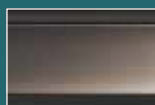

noir chromé

GEBERIT
CLEANLINE50

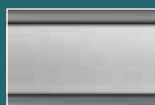

acier inoxydable

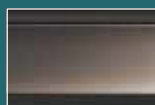

noir chromé

GEBERIT
CLEANLINE20

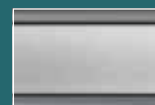

acier inoxydable

ÉVACUATION MURALE GEBERIT POUR DOUCHE

LA DOUCHE DE PLAIN-PIED FRANCHIT UNE NOUVELLE ÉTAPE

L'évacuation murale Geberit déplace l'écoulement des douches de plain-pied du sol vers le mur. Cette solution est non seulement particulièrement élégante, mais simplifie aussi grandement la pose de la douche. Les canalisations d'eau potable et d'évacuation des eaux usées sont dissimulées derrière le mur, et le sol peut être carrelé en intégralité. Cela permet aussi d'envisager de poser un chauffage au sol sans interruption.

Seul un petit recouvrement de l'évacuation murale reste visible, qui peut être retiré aisément pour nettoyer le filtre à cheveux situé juste derrière. Ce kit de finition existe en différents matériaux et coloris et peut aussi être carrelé pour être assorti au revêtement du mur.



1 Discrète et très facile à nettoyer. **2** Le recouvrement de l'évacuation murale peut aussi être carrelé pour s'adapter à l'agencement de la salle de bains.



Évacuation murale Geberit pour douches.



NOUVEAU

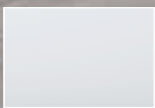

blanc alpin

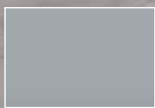

chromé brillant



acier inoxydable

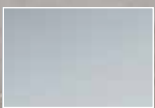

acier inoxydable poli

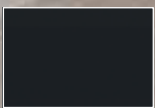

noir mat



peut être carrelée selon les préférences



WC LAVANTS

L'eau est indispensable à l'hygiène corporelle et au bien-être quotidien. Elle permet de se laver soigneusement et en douceur. C'est pourquoi de plus en plus de personnes optent pour l'expérience apaisante et bénéfique du lavage à l'eau.

Un WC lavant Geberit AquaClean assure propreté et bien-être et vous procure une sensation de fraîcheur tout au long de la journée, sur simple pression d'une touche.



WC LAVANTS GEBERIT AQUACLEAN

L'eau est indispensable à l'hygiène corporelle quotidienne. Elle nettoie, rafraîchit et est source de bien-être. Avec la gamme de modèles Geberit AquaClean, allant de l'abattant simple à monter sur WC existant aux WC complets intégrés, vous aussi pouvez profiter de ce bien-être aux toilettes. C'est vous qui décidez des fonctions de confort supplémentaires que votre WC lavant doit vous offrir. Avec Geberit AquaClean, profitez tous les jours d'une sensation de fraîcheur et de propreté.

GEBERIT AQUACLEAN MAÏRA SUPERBEMENT SURDOUÉ

PLAQUE DE
DÉCLENCHEMENT
Plaque de déclenchement
Geberit Sigma70.



Ce modèle haut de gamme impressionne par son design inhabituel et ses fonctions exceptionnelles. Geberit AquaClean Maïra transforme votre salle de bains en une oasis de bien-être et est le véritable multitalent de la gamme de WC lavants AquaClean. Le modèle haut de gamme offre le plus haut niveau de confort.

KeraTect®

ÉQUIPEMENT DES MODÈLES GEBERIT AQUACLEAN
MAÏRA COMFORT ET CLASSIC

-  Technologie de douchette WhirlSpray avec cinq niveaux d'intensité de jet réglables
-  Cuvette de WC sans bride avec technologie de rinçage TurboFlush
-  Télécommande intuitive et ergonomique
-  Position réglable du bras de la douchette selon les préférences
-  Température du jet réglable
-  Jet oscillant
-  Douchette dame particulièrement douce
-  Séchoir
-  Aspiration des odeurs
-  Fonction déclinable pour le couvercle et la lunette d'abattant
-  Détection d'utilisateur
-  Fonction de détartrage
-  Mode économie d'énergie
-  Compatible avec l'application smartphone Geberit Home
-  Raccordement électrique

FONCTIONS CONFORT ADDITIONNELLES DU
MODÈLE GEBERIT AQUACLEAN MAÏRA COMFORT

-  Lumière d'orientation avec sept couleurs au choix
-  Chauffage de lunette d'abattant
-  Couvercle d'abattant à ouverture et fermeture automatiques sans contact



↑
AGRÉABLE SENSATION DE DOUCHE
La douchette WhirlSpray avec technologie d'apport d'air dynamique garantit un lavage aussi précis que méticuleux.



↑
UN PUISSANT RINÇAGE
La technique de rinçage TurboFlush innovante, basée sur la géométrie intérieure asymétrique de la cuvette des WC sans bride, garantit un rinçage minutieux et silencieux.

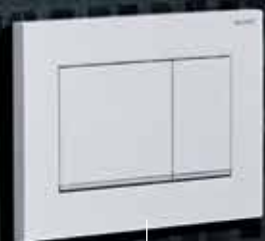

PLAQUE DE DÉCLENCHEMENT

Plaque de déclenchement Geberit Sigma30.

Évacuation murale Geberit pour douche.



KeraTect®



reddot design award
winner 2019



GEBERIT AQUACLEAN SELA SÉDUISANTE INTELLIGENCE

Vous aimez le beau design et vous cherchez le petit plus dans votre salle de bains ? Dans ce cas, le modèle Geberit AquaClean Sela est le choix idéal. Il offre de nombreuses fonctions dont l'utilisation est intuitive et s'intègre parfaitement dans toutes les salles de bains grâce à son design clair, sans pour autant se démarquer en tant que WC lavant.



Technologie de douche WhirlSpray avec cinq niveaux d'intensité de jet réglables



Cuvette de WC sans bride avec technologie de rinçage TurboFlush



Télécommande intuitive et ergonomique



Lumière d'orientation avec sept couleurs au choix



Position réglable du bras de la douche selon les préférences



Température du jet réglable



Jet oscillant



Douche dame particulièrement douce



Abattant à fermeture ralentie



Fonction déclipable pour le couvercle et la lunette d'abattant



Détection d'utilisateur



Fonction de détartrage



Mode économie d'énergie



Compatible avec l'application smartphone Geberit Home



Raccordement électrique



PLAQUE DE DÉCLENCHEMENT

Plaque de déclenchement Geberit Sigma01.

Avec Geberit AquaClean Tuma, à vous de choisir. Vous optez pour les fonctions de base du modèle Classic ou pour un confort accru avec le modèle Comfort ? Les deux options sont disponibles à un prix attractif. Le Geberit AquaClean Tuma est disponible en tant que WC complet avec la cuvette de WC Rimfree® assortie et les raccords dissimulés pour l'eau et l'électricité - ou en tant qu'abattant pour le rééquipement de cuvettes de WC existantes.



LE MODÈLE GEBERIT AQUACLEAN TUMA COMFORT EST DISPONIBLE AVEC QUATRE RECOUVREMENTS DESIGN DISTINCTS :

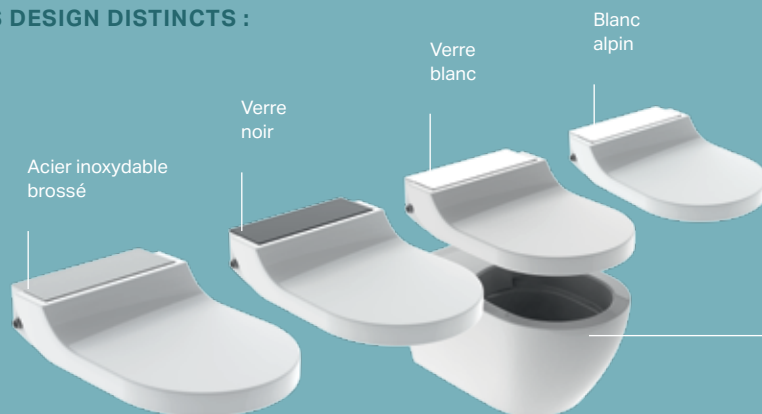

Abattant Geberit AquaClean Tuma sur cuvette de WC standard.

GEBERIT AQUACLEAN TUMA ÉTONNANTE POLYVALENCE

ÉQUIPEMENT DES MODÈLES GEBERIT AQUACLEAN TUMA COMFORT ET CLASSIC



Technologie de douche WhirlSpray avec cinq niveaux d'intensité de jet réglables



Cuvette de WC sans bride Rimfree®



Position réglable du bras de la douche selon les préférences



Température de jet réglable



Jet oscillant



Fonction de détartrage



Abattant à fermeture ralentie



Fonction déclinable pour le couvercle d'abattant



Mode économie d'énergie



Compatible avec l'application smartphone Geberit Home

FONCTIONS CONFORT ADDITIONNELLES DU MODÈLE GEBERIT AQUACLEAN TUMA COMFORT



Télécommande intuitive et ergonomique



Douchette dame particulièrement douce



Chauffage de lunette d'abattant



Séchoir



Aspiration des odeurs



Détection d'utilisateur



Raccordement électrique

KeraTect®

ÉQUIPEMENT

GEBERIT AQUACLEAN CAMA TRANSFORMEZ VOTRE WC EN WC LAVANT



Technologie de douche WhirlSpray avec cinq niveaux d'intensité de jet réglables



Compatible avec l'application smartphone Geberit Home



Raccordement électrique



Télécommande intuitive et ergonomique



Avec Geberit AquaClean Cama, chaque toilette peut être transformé en WC lavant en quelques minutes.

Geberit AquaClean Cama permet de s'initier rapidement et facilement au monde des WC lavants. Il offre la sensation unique de la technologie de douche Geberit WhirlSpray à un prix attractif. Étant donné qu'aucune modification structurelle n'est nécessaire, le système est idéal pour une utilisation dans les appartements de location. AquaClean Cama est également la solution idéale pour les maisons où les fonctions standard d'un WC lavant doivent être intégrées

rapidement et facilement. Le WC lavant AquaClean Cama se compose d'un réservoir d'eau, d'un module technique avec câble d'alimentation secteur et d'un ensemble douche avec arrivée d'eau. Le montage se fait en quelques minutes et l'AquaClean Cama peut simplement être emporté lors d'un déménagement. Les fonctions peuvent être contrôlées via une télécommande ou l'application Geberit Home.



1
Faire passer la conduite d'alimentation de l'ensemble douche entre l'abattant et la cuvette de WC.



2
Aligner et fixer la buse de douche au milieu et à l'arrière sur le bord du WC.



3
Raccorder le flexible d'alimentation en eau au module technique et remplir le réservoir d'eau.



4
Raccorder Cama à l'alimentation électrique et démarrer la douche via la télécommande ou l'application Geberit Home.



SYSTÈMES DE RINÇAGE

Parfaite harmonie entre esthétique et fonctionnalité : Geberit propose d'attrayantes solutions encastrées et apparentes pour un rinçage parfait des cuvettes de WC. Chacun peut ainsi trouver le système de chasse qui convient à ses toilettes et à ses préférences personnelles.



PLAQUES DE DÉCLENCHEMENT GEBERIT

Les plaques de déclenchement Geberit apportent une touche luxueuse dans toute salle de bains. Combinant élégance visuelle et fonctions novatrices dans une large palette de finitions somptueuses, elles reflètent le style très personnel de leurs utilisateurs. Ce n'est pas n'importe quelle salle de bains, c'est la vôtre !

MINIMALISME AVEC UN SENTIMENT DE LÉVITATION

Avec son design géométrique clair et ses matériaux de haute qualité, la plaque de déclenchement Geberit Sigma70 répond aux plus hautes exigences esthétiques. Elle est basée sur un mécanisme éprouvé avec deux boutons parfaitement synchronisés pour le rinçage double touche à économie d'eau. L'espace entre les boutons pour le grand et le petit volume de chasse est si fin et si précisément usiné que la surface de la plaque semble avoir été coulée à partir d'un seul moule. La conception permet une utilisation simple et intuitive. Ses matériaux et ses couleurs soulignent l'aspect exceptionnel de la plaque de déclenchement Sigma70. Cette plaque est disponible en verre (blanc, noir, sable gris et gris velouté) et en acier inoxydable (brossé, or rouge, noir chromé et laiton), ainsi qu'en acier inoxydable noir mat et blanc mat.

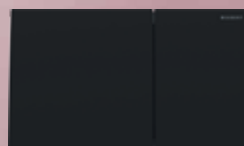

Acier inoxydable noir mat

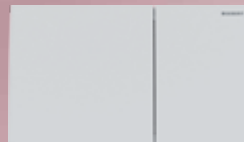

Acier inoxydable blanc mat



Acier inoxydable or rouge



Acier inoxydable laiton

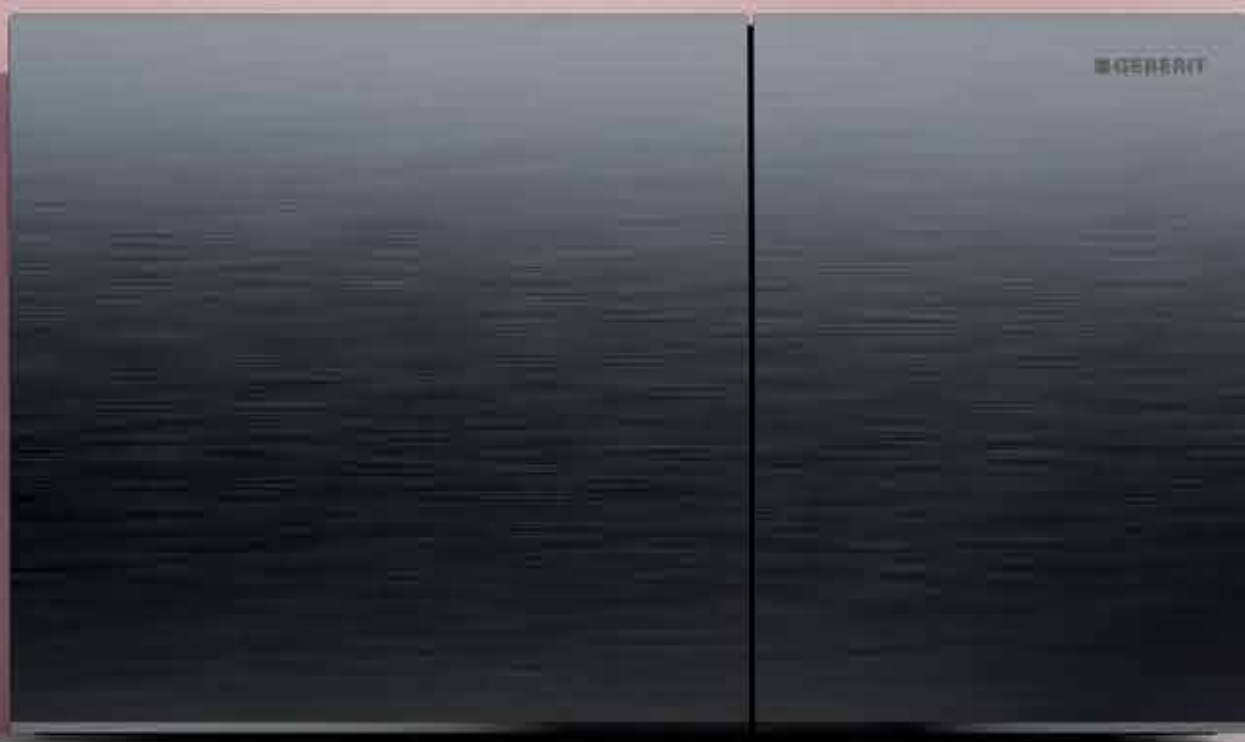

Acier inoxydable noir chromé

Le design épuré et sans cadre, la surface convexe et la structure fine donnent à la plaque de déclenchement innovante Geberit Sigma70 une impression de lévitation.



La tendance à la personnalisation dans la salle de bains se traduit par une demande accrue d'options les plus diversifiées possibles, et pour être harmonieuse cette palette de nuances doit être parfaitement coordonnée. Les plaques de déclenchement dans de nouvelles couleurs métallisées tendance font ici toute la différence.

POUR TOUS LES GOÛTS

SIGMA21



noir

blanc

noyer américain

aspect béton

ardoise Mustang



SIGMA50



NOUVEAU

Ton sur ton métallique
or rouge

Ton sur ton métallique
laiton

Ton sur ton métallique
noir chromé

Ton sur ton métallique
acier inoxydable
brossé

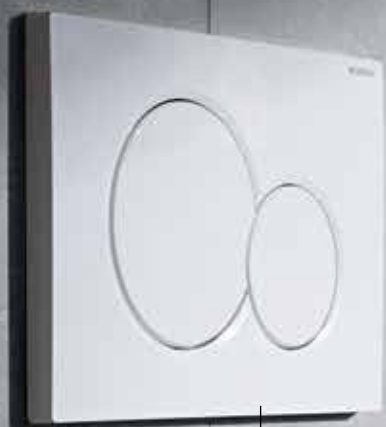

PLAQUE
DE DÉCLENCHEMENT
Plaque de déclenchement
Geberit Sigma01.

PLAQUES DE DÉCLENCHEMENT
GEBERIT SIGMA

UN LOOK EMBLÉMATIQUE

Élégance rectangulaire ou ronde, avec ou sans contact. Esthétique et fonctionnalité sans compromis.

Les plaques de déclenchement Geberit de la gamme Sigma offrent un large éventail de designs et de finitions. Avec des touches de déclenchement rondes organiques ou géométriques, toutes les plaques se distinguent grâce à leur finition de grande qualité et leur fonctionnement aisé et pratique. Parmi les intelligentes options additionnelles figurent l'aspiration des odeurs logée derrière la plaque de déclenchement, le modèle sans contact ou encore la possibilité de concevoir une plaque personnalisée sur mesure.



→ Les plaques de déclenchement Geberit apportent la touche finale à toute nouvelle salle de bains.



PLAQUES DE DÉCLENCHEMENT RECTANGULAIRES



Geberit Sigma30



Geberit Sigma30 rinçage simple touche (interrompable)



Geberit Sigma50



Geberit Sigma60 (à fleur de paroi)



Geberit Sigma70



PLAQUES DE DÉCLENCHEMENT RONDES



Geberit Sigma01



Geberit Sigma10 rinçage simple touche (interrompable)



Geberit Sigma20



Geberit Sigma21



PLAQUES DE DÉCLENCHEMENT SANS CONTACT MANUEL



Geberit Sigma10



Geberit Sigma10 (sans contact et manuelle interrompable)



Geberit Sigma80

Coloris supplémentaires disponibles.
Les plaques Sigma10 sans contact permettent d'assurer un rinçage avec grand ou petit volume de chasse.

PLAQUES DE DÉCLENCHEMENT
GEBERIT OMEGA

DISCRÈTES ET ASTUCIEUSES

PLAQUE DE
DÉCLENCHEMENT

Plaque de déclenchement
Geberit Omega60.



Plus petites, les plaques de déclenchement de la gamme Geberit Omega sont idéales pour des designs de salle de bains spécifiques. Elles peuvent être montées en applique devant le réservoir ou sur le dessus : une solution idéale lorsque le WC est installé sous une fenêtre ou en cas de paroi en construction sèche de faible hauteur avec tablette.



**PLAQUES DE
DÉCLENCHEMENT
RECTANGULAIRES**



Geberit Omega30



Geberit Omega60
(à fleur de paroi)



**PLAQUES DE
DÉCLENCHEMENT
RONDES**



Geberit Omega20

Coloris supplémentaires disponibles.

COMMANDES DÉPORTÉES GEBERIT

PETITES TOUCHES, GRANDE FLEXIBILITÉ

CHOISISSEZ L'ENDROIT

À commande pneumatique, les commandes déportées Geberit peuvent être posées jusqu'à 1,7 mètre du WC. Les commandes déportées de type 01 et de type 10, petites et rondes, existent dans une large gamme de designs et couleurs. Des commandes pneumatiques de forme rectangulaire sont aussi disponibles dans une déclinaison large de couleurs.



↑

Le déclenchement à distance rend le rinçage encore plus aisé. Un montage déporté est également possible, par exemple directement à côté du WC.



**COMMANDES
DÉPORTÉES
RONDES
PNEUMATIQUES**



Geberit type 01



Geberit type 10



**COMMANDES
DÉPORTÉES
RECTANGULAIRES
PNEUMATIQUES**



Commande déportée Geberit à forme rectangulaire, pneumatique, pour rinçage double touche, poussoir à encastrer



COMMANDE
DÉPORTÉE
Geberit type 10.

PLAQUE DE
DÉCLENCHEMENT

Plaque de déclenchement
Geberit Sigma50.



Raccordement électrique.

ASPIRATION DES ODEURS

DE LA FRAÎCHEUR
POUR TOUS



ASPIRATION DES ODEURS AVEC LUMIÈRE D'ORIENTATION

Le module Geberit DuoFresh élimine les odeurs désagréables directement dans la cuvette de WC, avant qu'elles puissent se répandre dans toute la salle de bains. Il aspire l'air directement dans le WC, le purifie dans un filtre alvéolé céramique et le renvoie sans odeur dans la pièce. Une lumière d'orientation intégrée diffuse un éclairage discret qui vous aide à vous rendre au WC la nuit. Cela signifie que vous n'avez plus besoin d'allumer la lumière vive de la salle de bains, vous pourrez donc vous rendormir plus facilement. L'aspiration et la lumière sont automatiquement

commandées par un capteur de proximité. Un support de plaque pour insertion de stick eau bleue, facilement accessible derrière la plaque de déclenchement orientable, fait également partie du module. À chaque rinçage, l'eau devient bleue, une hygiène et propreté supplémentaires sont assurées dans la cuvette de WC. L'aspiration des odeurs Geberit est adaptée à tous les styles de salle de bains et peut être combinée avec la plupart des plaques de déclenchement Geberit de la gamme Sigma.

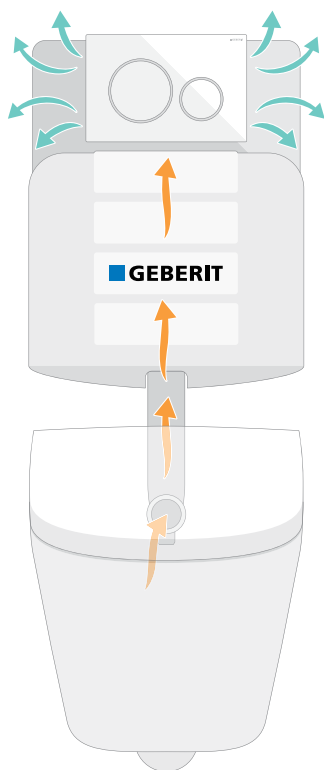

Les odeurs désagréables sont éliminées directement à la source.

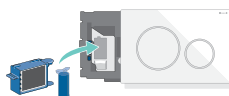

ACCESSIBLE

Le filtre alvéolé céramique et le support pour insertion de stick de nettoyage eau bleue sont facilement accessibles via la plaque de déclenchement.

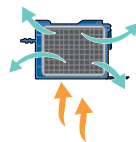

EFFICACE ET SILENCIEUX

L'air est purifié par le filtre alvéolé céramique. Un ventilateur silencieux renvoie l'air purifié dans la pièce.

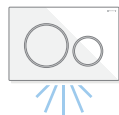

LUMIÈRE D'ORIENTATION À LED

Une lumière d'orientation à LED constitue un élément de confort supplémentaire. Elle se trouve sous la plaque de déclenchement et diffuse dans la pièce un éclairage indirect discret.



GEBERIT MONOLITH ET MONOLITH PLUS

Les panneaux sanitaires Geberit Monolith ouvrent de nouvelles perspectives dans l'agencement de la salle de bains. Avec des surfaces élégantes et des fonctions surprenantes. Pour les salles de bains d'esthètes.

UNE IDÉE LUMINEUSE POUR LA SALLE DE BAINS



DURABILITÉ

Double chasse par commandes sensibles (électroniques).



ATMOSPHÈRE

Éclairage intégré, luminosité et lumière de couleur réglable.



EFFICACITÉ

Filtre alvéolé céramique pour la purification de l'air.



INTELLIGENCE

Commande par capteur de la fonction marche/arrêt.



SILENCE

Ventilateur pour l'aspiration des odeurs.



RINÇAGE FORCÉ HYGIÉNIQUE GEBERIT

Rinçage intermittent pour un renouvellement régulier de l'eau



Compatible avec l'application smartphone Geberit Home



Raccordement électrique.





↑
GEBERIT MONOLITH PLUS
sable gris



↑
GEBERIT MONOLITH PLUS
aspect ardoise



↑
GEBERIT MONOLITH PLUS
noir

FONCTIONS POUR UN CONFORT ACCRU

Tous les réglages sont effectués via le smartphone. Le panneau sanitaire haut de gamme Geberit Monolith Plus intègre une technique de rinçage ultramoderne pour le WC. Le rinçage se déclenche en appuyant doucement sur les touches tactiles. L'éclairage intégré peut être réglé en continu et s'harmonise parfaitement avec le ComfortLight de l'armoire de toilette Geberit ONE. L'éclairage du panneau sanitaire et de l'armoire de toilette peuvent être commandés de manière synchrone via l'interface DALI. Les réglages vont de la lumière du jour froide et vive à un coucher de soleil romantique ou à l'éclairage à la bougie dans une couleur de lumière chaude. L'aspiration des odeurs intégrée absorbe les odeurs directement dans la cuvette de WC pour que rien ne vienne troubler la fraîcheur de la salle de bains. Un rinçage forcé hygiénique programmable assure le renouvellement régulier de l'eau dans le réservoir et peut être utilisé pour régler les intervalles de rinçage à l'avance.

DES SURFACES SÉDUISANTES POUR UN DESIGN PERSONNALISÉ

L'habillage frontal en verre de sécurité est disponible dans les couleurs blanc, noir, gris velouté et sable gris. Il existe également en grès-céramique aspect béton ou ardoise. L'habillage latéral en aluminium anodisé incolore peut être associé avec les surfaces dans les couleurs verre blanc, gris sable et grès-céramique aspect béton, et l'habillage latéral en noir chromé avec les variantes dans les couleurs verre gris velouté, noir et grès-céramique aspect ardoise.



←
DÉCLENCHEMENT SENSITIF
Une légère pression suffit pour déclencher le rinçage de la chasse d'eau sur le panneau sanitaire Geberit Monolith Plus.

COULEURS DE GEBERIT MONOLITH PLUS

HABILLAGE LATÉRAL

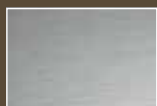

aluminium

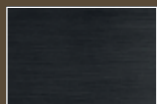

noir chromé

HABILLAGE FRONTAL

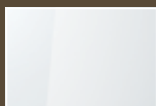

blanc

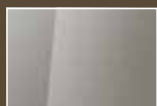

sable gris

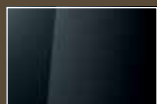

noir

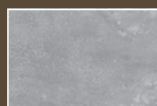

aspect béton

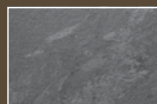

aspect ardoise



gris velouté

TECHNIQUE DE RINÇAGE CONÇUE AVEC STYLE



↑
Panneau sanitaire
Geberit Monolith pour WC



↑
Panneau sanitaire
Geberit Monolith pour bidets

UNE SOLUTION ALTERNATIVE SÉDUISANTE

Le panneau sanitaire Geberit Monolith pour WC allie technologie de rinçage moderne et design élégant. Le rinçage double touche garantit des économies d'eau. Des surfaces exclusives en verre ou grès-céramique et aluminium brossé ou noir chromé représentent de séduisants points forts dans le cadre d'une construction neuve ou d'une rénovation, par exemple pour remplacer un ancien réservoir apparent.

DES PANNEAUX POUR TOUTE LA SALLE DE BAINS

Des panneaux sanitaires assortis pour bidets permettent de créer des salles de bains au design homogène. Le panneau sanitaire Geberit Monolith pour bidets est équipé d'un porte-serviettes.



FAIBLE CONSOMMATION D'EAU
Rinçage double touche pour petits et grands volumes de chasse.



FINITION RAFFINÉE
Façades en verre ou grès-céramique et habillage latéral en aluminium.
Sur l'illustration : verre/gris velouté et aluminium/noir chromé.



COULEURS/ MATÉRIAUX

L'aspect et le toucher des finitions contribuent amplement à personnaliser le style de la salle de bains et l'atmosphère qui lui est propre. C'est la raison pour laquelle Geberit propose des meubles, des panneaux sanitaires Monolith et des plaques de déclenchement dans une grande variété de matériaux et coloris différents – pour que votre salle de bains soit parfaite.

VUE D'ENSEMBLE COULEURS

Qu'il s'agisse de blanc classique et de tons tendance, de couleurs audacieuses ou un noir mystérieux, vous pouvez vous immerger dans les couleurs des meubles aux finitions parfaites.



↑ GEBERIT XENO²

Meuble pour lavabo : Blanc, laqué ultra-brillant

Meubles console : Grège, laqué mat

BLANC, LAQUÉ ULTRA-BRILLANT

(RAL 9016)

Geberit ONE
Geberit Xenos²
Geberit iCon
Geberit VariForm
Geberit Smyle
Geberit Renova Plan
Geberit Renova Compact

Finition meuble
Blanc laqué ultra-brillant

BLANC, LAQUÉ MAT

Geberit Xenos² (pour lavabos en Varicor)

Finition meuble
Blanc laqué mat

BLANC, LAQUÉ MAT

(RAL 9016)

Geberit iCon

Finition meuble
Blanc laqué mat

**SABLE GRIS,
LAQUÉ ULTRA-BRILLANT**

(NCS 2002-Y50R)

**Geberit iCon
Geberit Smyle**

Finition meuble
Sable gris, laqué ultra-brillant

GRÈGE, LAQUÉ MAT

(NCS S 3502Y)

Geberit Xeno²

Finition meuble
Grège laqué mat

GRIS VELOUTÉ, LAQUÉ MAT

(NCS S 7500-N)

Geberit iCon

Geberit VariForm

Geberit Smyle

Geberit Renova Plan

VUE D'ENSEMBLE DÉCORS

Qu'ils soient en placage de bois véritable, en mélamine structuré bois ou recouverts d'un film, les meubles de salle de bains aux finitions variées apportent une touche naturellement sophistiquée à votre salle de bains.



GEBERIT ICON

Meuble pour lavabo : Chêne, mélaminé structuré bois
Poignées : Gris velouté, laqué mat

NOYER CARYA CLAIR

Geberit Renova Plan (Film structuré)

Finition meuble
Noyer carya clair

CHÊNE

Geberit iCon (mélaminé structuré bois)

Geberit VariForm (mélaminé structuré bois)

Finition meuble
Chêne

CHÊNE BEIGE

Geberit Citterio (mélaminé structuré bois)

Finition meuble
Chêne beige

Finition meuble
Noyer carya

Finition meuble
Gris scultura

Finition meuble
Chêne gris brun

NOYER CARYA

Geberit iCon (mélaminé structuré bois)

Geberit VariForm (mélaminé structuré bois)

Geberit Smyle (mélaminé structuré bois)

Geberit Renova Plan (film structuré)

GRIS SCULTURA

Geberit Xeno² (mélaminé structuré bois)

CHÊNE GRIS BRUN

Geberit Citterio (mélaminé structuré bois)

NOYER AMÉRICAIN

Geberit ONE

(placage bois véritable)



Finition meuble
Noyer américain

L'habillage de la façade crée une ambiance de salle de bains particulièrement sophistiquée. L'aspect élégant est encore renforcé par les poignées profilées encastrées qui s'étendent sur toute la façade du meuble.

GEBERIT ACANTO
Meuble pour lavabo : Blanc (verre)
Meubles bas : Blanc (verre)



VUE D'ENSEMBLE HABILLAGES VERRE

BLANC

(RAL 9016)

Geberit Acanto

Finition meuble
Blanc

SABLE GRIS

(NCS 2002-Y50R)

Geberit Acanto

Finition meuble
Sable gris

TAUPE

Geberit Citterio

Finition meuble
Taupe

GRIS VELOUTÉ

(NCS S 7500-N)

Geberit Acanto

Finition meuble
Gris velouté

NOIR

(RAL 9005)

**Geberit Citterio
Geberit Acanto**

Finition meuble
Noir

**Pour une vue d'ensemble des finitions, se reporter
au tableau récapitulatif en page 541.**





Pour des raisons de reproduction, il peut y avoir des différences de couleur entre
les finitions des meubles et les nuanciers présentés dans ce document.

CAHIER TECHNIQUE 2023

PARTIE I - Collections Geberit	255
Lavabos Geberit	256
Meubles Geberit	260
Accessoires meubles Geberit	262
Vasques Geberit	268
WC au sol et lave-mains Geberit	270
WC suspendus Geberit	272
Baignoires Geberit	274
Receveurs Geberit	276
Canivelles de douche et évacuations murales Geberit	278
Geberit AquaClean	280
Bâti-supports Geberit	282
Plaques de déclenchement et commandes Geberit	284
Meubles informations matériaux	286
PARTIE II - Dimensions et prix	287

Les prix indiqués sont en Euros HT.

TABLEAU SYNOPTIQUE LAVABOS GEBERIT

Lavabos	Références	PP HT 2023	Dim. LxIxH (cm)	NF	♿	Compact	Asymétrique Plage de dépose	STP	STR	Épaisseur lavabo slim (1,5 - 1,7 cm)
Geberit ONE 	500.392.01.1	1 005,44 €	120x40x13			✓		✓	✓	
	500.392.01.2	1 005,44 €	120x40x13			✓		✓	✓	
	500.392.01.3	1 005,44 €	120x40x13			✓		✓	✓	
	500.390.01.1	713,46 €	90x40x13			✓		✓	✓	
	500.390.01.2	713,46 €	90x40x13			✓		✓	✓	
	500.390.01.3	713,46 €	90x40x13			✓		✓	✓	
	500.396.01.1	903,87 €	105x40x13			✓		✓	✓	
	500.396.01.2	903,87 €	105x40x13			✓		✓	✓	
	500.396.01.3	903,87 €	105x40x13			✓		✓	✓	
	500.395.01.1	757,88 €	90x40x13			✓		✓	✓	
	500.395.01.2	757,88 €	90x40x13			✓		✓	✓	
	500.395.01.3	757,88 €	90x40x13			✓		✓	✓	
	500.391.01.1	611,89 €	75x40x13			✓		✓	✓	
	500.391.01.2	611,89 €	75x40x13			✓		✓	✓	
500.391.01.3	611,89 €	75x40x13			✓		✓	✓		
Geberit Preciosa II 	123290000	768,41 €	90x50x16,5					✓		
	123292000	883,53 €	90x50x16,5					✓		
	123260000	448,87 €	60x50x16,5					✓		
	123262000	514,85 €	60x50x16,5					✓		
Geberit Citterio  KeraTect®	500.553.01.1	936,57 €	120x50x16					✓		
	500.547.01.1	716,67 €	90x50x16					✓		
	500.548.01.1	739,94 €	90x50x16				droite	✓		
	500.549.01.1	739,94 €	90x50x16				gauche	✓		
	500.545.01.1	505,80 €	75x50x16				droite	✓		
	500.546.01.1	505,80 €	75x50x16				gauche	✓		
500.544.01.1	445,01 €	60x50x16					✓			
Geberit Xenos²  KeraTect®	500.279.00.1 *	1 878,31 €	160x48x15					✓		
	500.278.00.1 *	2 077,53 €	160x48x15					✓	✓	
	500.277.00.1 *	1 675,22 €	140x48x15					✓		
	500.276.00.1 *	1 853,73 €	140x48x15					✓	✓	
	500.550.01.1	831,80 €	120x48x14					✓		
	500.551.01.1	839,55 €	120x48x14					✓		
	500.552.01.1	893,88 €	120x48x14					✓	✓	
	500.531.01.1	604,11 €	90x48x14					✓	✓	
	500.532.01.1	658,44 €	90x48x14					✓		
	500.533.01.1	628,69 €	90x48x14				droite	✓		
	500.534.01.1	683,02 €	90x48x14				droite	✓	✓	
	500.535.01.1	628,69 €	90x48x14				gauche	✓		
	500.536.01.1	683,02 €	90x48x14				gauche	✓	✓	
	500.530.01.1	331,16 €	60x48x14					✓		
Geberit Preciosa 	133200000	1 534,21 €	130x55x20					✓		
	133230000	1 764,49 €	130x55x20					✓		
	124200000	1 007,72 €	100x55x20					✓		
	124230000	1 157,78 €	100x55x20					✓		
	124280000	836,97 €	80x55x20					✓		
	124283000	961,16 €	80x55x20					✓		
	253200000	560,13 €	60x55x20					✓		
	253230000	644,20 €	60x55x20					✓		

STP : sans trop-plein - STR : sans trou de robinetterie

i



TRAITEMENT KERATECT®
 KeraTect® est un émail spécial garantissant une surface particulièrement lisse et élégante. Il prévient la formation de taches et de salissures sur les surfaces simplifiant le nettoyage et garantissant une brillance hors du commun.

Les lavabos sans trop-plein doivent être équipés d'une bonde à écoulement libre ou d'un trop-plein clou.





Demandez conseil à votre vendeur.

Les lavabos Geberit ONE sont à compléter d'un bâti-support Geberit. Demandez conseil à votre vendeur.

Tous les lavabos sont autoportants.

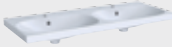
* Lavabos slim à installer avec un meuble.

** Les lavabos Xenos² 500.279.00.1, 500.278.00.1, 500.277.00.1, 500.276.00.1 sont en Varicor®, matériau minéral massif lié par une résine, et ne bénéficient donc pas du traitement KeraTect® (émail). A installer avec un meuble.

Lavabos	Références	PP HT 2023	Dim. LxIhx (cm)	NF	♿	Compact	Asymétrique Plage de dépose	STP	STR	Épaisseur lavabo slim (1,5 - 1,7 cm)
Geberit Acanto 	501.880.00.1	648,85 €	120x48,2x18							
	500.627.01.2	843,43 €	120x48,2x16,8							
	500.628.01.2	968,91 €	120x48,2x16,8						✓	
	500.623.01.2	527,78 €	90x48,2x16,8							✓
	500.624.01.2	606,70 €	90x48,2x16,8						✓	
	500.625.01.2	606,70 €	90x48,2x16,8				droite			
	500.626.01.2	697,25 €	90x48,2x16,8				droite		✓	
	500.642.01.2	553,67 €	90x48x16,8							✓
	500.643.01.2	636,46 €	90x48x16,8						✓	✓
	500.633.01.2	553,67 €	90x42,2x16,8			✓				
	500.634.01.2	636,46 €	90x42,2x16,8			✓			✓	
	500.622.01.2	434,66 €	75x48,2x16,8							
	500.630.01.2	457,94 €	75x48,2x20					✓		
	500.641.01.2	457,94 €	75x48x16,8							✓
	500.632.01.2	457,94 €	75x42,2x16,8			✓				
	500.621.01.2	272,96 €	65x48,2x17							
	500.620.01.2	250,97 €	60x48,2x17							
	500.629.01.2	262,61 €	60x48,2x20					✓		
500.640.01.2	262,61 €	60x48x16,8							✓	
500.631.01.2	262,61 €	60x42,2x16,8			✓					
Geberit iCon⁽¹⁾ 	124120000	759,92 €	120x48,5x16						✓	
	00147910000	759,92 €	120x48,5x16							✓
	124020000	612,09 €	120x48,5x16						✓	
	124025000	635,33 €	120x48,5x16						✓	
	501.837.00.1	581,49 €	120x48x16						✓	
	501.837.00.3	581,49 €	120x48x16						✓	
	501.846.00.1	770,96 €	120x48x13					✓		✓
	124090000	480,55 €	90x48,5x16						✓	
	124093000	509,93 €	90x48,5x16						✓	
	501.836.00.1	456,53 €	90x48x16						✓	
	501.836.00.3	456,53 €	90x48x16						✓	
	501.840.00.1	513,64 €	90x48x16				droite / gauche		✓	
	501.840.00.3	513,64 €	90x48x16				droite / gauche		✓	
	501.845.00.1	532,17 €	90x48x13					✓		✓
	124075000	349,73 €	75x48,5x15,5						✓	
	124078000	373,72 €	75x48,5x15,5						✓	
	501.835.00.1	332,24 €	75x48x16						✓	
	501.835.00.3	332,24 €	75x48x16						✓	
	501.839.00.1	375,10 €	75x48x16				droite / gauche		✓	
	501.839.00.3	375,10 €	75x48x16				droite / gauche		✓	
	501.844.00.1	372,51 €	75x48x13			✓		✓		✓
	501.842.00.1	357,96 €	75x42x17			✓				
	501.842.00.3	357,96 €	75x42x17						✓	
124060000	191,86 €	60x48,5x15,5						✓		
124063000	333,75 €	60x48,5x15,5						✓		
501.834.00.1	182,26 €	60x48x16						✓		
501.834.00.3	182,26 €	60x48x16						✓		
501.843.00.1	212,86 €	60x48x13			✓		✓		✓	
501.841.00.1	202,23 €	60x42x17			✓					
501.841.00.3	202,23 €	60x42x17						✓		
Geberit iCon packs⁽⁴⁾ 	502.335.XX.X ⁽²⁾	886,11 €	60x48x63					✓		✓
	502.336.XX.X ⁽²⁾	1 126,78 €	75x48x63					✓		✓
	502.337.XX.X ⁽²⁾	1 375,59 €	90x48x63					✓		✓
	502.338.XX.X ⁽³⁾	1 799,50 €	120x48x63					✓		✓
									✓	
Geberit Smyle 	500.223.01.1	647,45 €	120x48x16,5						✓	
	500.224.01.1	712,19 €	120x48x16,5							
	500.253.01.1	539,54 €	120x48x16,5							
	500.226.01.1	539,54 €	120x48x16,5							
	500.225.01.1	593,48 €	120x48x16,5							
	500.251.01.1	418,93 €	90x48x16,5						✓	
	500.250.01.1	460,83 €	90x48x16,5						✓	
	500.249.01.1	304,68 €	75x48x16,5							
	500.229.01.1	190,41 €	60x48x16,5							
	500.259.01.1	171,40 €	55x44x16,5							

STP : sans trop-plein - STR : sans trou de robinetterie







(1) Pour tout achat d'un lavabo iCon, la commande d'une bonde ou d'un vidage gain de places spécifiques est nécessaire selon chaque modèle, se reporter au tableau des correspondances page 38.

(2) Siphon adapté inclus dans le pack

(3) Bonde adaptée incluse dans le pack

(4) : Geberit packs iCon : lavabo + meuble + vidage

TABLEAU SYNOPTIQUE LAVABOS GEBERIT

Lavabos	Références	PP HT 2023	Dim. Lxlxh (cm)	NF	♿	Compact	Asymétrique Plage de dépose	STP	STR	Épaisseur lavabo slim (1,5 - 1,7 cm)
Geberit Renova Plan 	501.710.00.1	754,84 €	130x48x18,5	✓						
	501.711.00.1	754,84 €	130x48x18,5	✓				✓		
	501.706.00.1	485,12 €	100x48x18,5	✓						
	501.707.00.1	485,12 €	100x48x18,5	✓				✓		
	501.702.00.1	372,13 €	90x48x18,5	✓						
	501.703.00.1	372,13 €	90x48x18,5	✓			droite / gauche			
	501.698.00.1	299,12 €	85x48x18,5	✓			droite / gauche	✓		
	501.699.00.1	299,12 €	85x48x18,5	✓				✓		
	501.644.00.1	218,89 €	70x48x18,5	✓				✓		
	501.645.00.1	218,89 €	70x48x18,5	✓				✓		
	501.640.00.1	131,31 €	65x48x18,5	✓				✓		
	501.641.00.1	131,31 €	65x48x18,5	✓				✓		
	501.636.00.1	109,64 €	60x48x18,5	✓				✓		
	501.637.00.1	109,64 €	60x48x18,5	✓				✓		
	501.632.00.1	107,52 €	55x44x12	(1)				✓		
501.633.00.1	107,52 €	55x44x12	(1)				✓			
Geberit Renova Plan packs (2) 	501.918.XX.1	1 711,44 €	130x48x62,2							✓
	501.917.XX.1	1 323,39 €	100x48x62,2							✓
	501.916.XX.1	1 020,62 €	80x48x62,2							✓
	501.915.XX.1	754,94 €	60x48x62,2							✓
Geberit Renova Compact 	501.714.00.1	157,10 €	65 X 40 X 18	✓		✓				
	226160000	148,77 €	60x37x17	✓		✓				
	226155000	141,01 €	55x37x17	✓		✓				
	226150000	223,79 €	50x50x15,5	✓		✓				
Geberit Renova Comfort 	258565000	276,82 €	65x55x15	✓	✓					
	258567000	289,78 €	65x55x15	✓	✓			✓		
	500.914.00.1	304,00 €	65x55x15	✓	✓			✓	✓	
	501.988.00.1	269,57 €	60 x 55 x 15	✓	✓			✓		
	501.989.00.1	283,05 €	60 x 55 x 15	✓	✓			✓		
	501.990.00.1	297,20 €	60 x 55 x 15	✓	✓			✓	✓	
	258555000	263,90 €	55x55x15	✓	✓			✓		
	258557000	276,82 €	55x55x15	✓	✓			✓		
	500.913.00.1	289,78 €	55x55x15	✓	✓			✓	✓	
Geberit Renova Comfort Square 	128665000	429,48 €	65x55x15,5	✓	✓					
	128667000	494,16 €	65x55x15,5	✓	✓			✓		
	128666000	494,16 €	65x55x15,5	✓	✓			✓	✓	
	128660000	390,67 €	60x55x15,5	✓	✓					
	128662000	447,59 €	60x55x15,5	✓	✓			✓		
	128661000	447,59 €	60x55x15,5	✓	✓			✓	✓	
	128555000	355,75 €	55x52,5x15,5	✓	✓			✓		
	128557000	410,07 €	55x52,5x15,5	✓	✓			✓		
128556000	410,07 €	55x52,5x15,5	✓	✓			✓	✓		
Geberit Renova 	500.372.01.1	124,40 €	65x50x19	✓						
	500.371.01.1	118,06 €	60x48x19	✓						
	500.671.01.1	129,50 €	60x48x19	✓				✓		
	500.369.01.1	99,02 €	55x45x18,8	✓						
	500.578.01.1	109,18 €	55x45x18,8	✓					✓	
Geberit Bastia 	501.606.00.1	53,87 €	60x45,5x19	✓						
	501.606.00.2	64,65 €	60x45,5x19	✓				✓		
	501.605.00.1	50,58 €	55x42x17,5	✓						
	501.605.00.2	60,71 €	55x42x17,5	✓				✓		

STP : sans trop-plein - STR : sans trou de robinetterie

(1) Dossier de demande de certification NF déposé sans garantie de résultat. (2) Les lavabos Renova Plan à bandeau fin sont uniquement disponibles en pack : lavabo + meuble.

i

Finitions Meubles Renova Plan

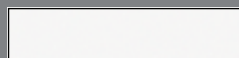

XX = 01 > Blanc

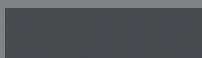

XX = JK > Gris velouté



XX = JR > Noyer carya



00 = JR > Noyer carya clair

Finitions Meubles iCon

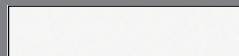

XX.X = 00.1 > Blanc brillant / poignées blanc

XX.X = 00.2 > Blanc brillant / poignées chrome

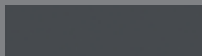

XX.X = JK.1 > Gris velouté

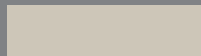

XX.X = JL.1 > Sable gris





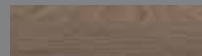















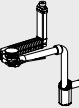

XX.X = JH.1 > Chêne



XX.X = JR.1 > Noyer carya





TABLEAU SYNOPTIQUE RACCORDEMENTS GAIN DE PLACE POUR LAVABOS GEBERIT ICON

Ø de sortie	Lavabos avec meuble bas						Lavabos doubles avec meuble bas				Lavabos slim avec meuble bas	
	Avec trou de trop-plein			Sans trou de trop-plein			Avec trou de trop-plein		Sans trou de trop-plein			
	Pour robinetterie			Pour robinetterie			Pour robinetterie		Pour robinetterie			
	sur gorge x1	sur gorge x2	murale x1	sur gorge x1	sur gorge x2	murale x1	sur gorge x2	murale x2	sur gorge x2	murale x2	sur gorge x1	sur gorge x2
												
Raccordement de lavabo obturable												
152.013.21.1 - 107,83 € Raccordement de lavabo Geberit Clou, modèle gain de place, bonde compacte, avec déclenchement par levier et recouvrement de soupape 											✓	
152.049.21.1* - 146,74 € Évacuation de lavabo Geberit Clou, modèle gain de place, bonde compacte, avec déclenchement par levier et recouvrement de soupape 											✓	
152.070.21.1 - 65,63 € Bonde Geberit modèle gain de place, bonde compacte, avec bouchon de bonde externe à déclenchement par levier 	✓							✓				
152.071.21.1 - 72,21 € Bonde Geberit modèle gain de place, bonde compacte, avec bouchon de bonde externe à déclenchement par pression 	✓	✓	✓					✓	✓			
152.072.21.1* - 102,94 € Évacuation de lavabo Geberit modèle gain de place, bonde compacte, avec bouchon de bonde externe à déclenchement par levier 	✓							✓				
152.073.21.1* - 108,76 € Évacuation de lavabo Geberit modèle gain de place, bonde compacte, avec bouchon de bonde à l'extérieur à déclenchement par pression 	✓	✓	✓					✓	✓			
Raccordement de lavabo à écoulement libre												
152.081.21.1 - 45,95 € Bonde Geberit modèle gain de place, bonde compacte, avec écoulement libre et recouvrement de soupape 											✓	✓
152.084.21.1 - 85,47 € Évacuation de lavabo Geberit modèle gain de place, bonde compacte, avec écoulement libre et recouvrement de soupape 											✓	✓
152.091.21.1* - 85,47 € Évacuation de lavabo Geberit modèle gain de place, bonde compacte, avec écoulement libre et recouvrement de soupape 				✓	✓	✓				✓	✓	

* Également disponible avec un diamètre de sortie de 40 mm. Retrouvez les références dans notre catalogue.

TABLEAU SYNOPTIQUE MEUBLES GEBERIT

Version novembre 2022

	Geberit ONE	Geberit Citterio	Geberit Xenos ²	Geberit Acanto
				
Meubles sous lave-mains				
32 cm				
38 cm				
40 cm			✓	✓
45 cm		✓	✓	✓
50 cm				
53 cm				
Meubles sous lavabo et vasques à poser				
55 cm				
60 cm		✓	✓	✓
65 cm				✓
70 cm				
75 cm	✓	✓		✓
80 cm				
85 cm				
90 cm	✓	✓	✓	✓
100 cm				
105 cm	✓			
120 cm		✓	✓	✓
130 cm				
135 cm		✓		
140 cm			✓	
160 cm			✓	
Miroirs / Armoires de toilette				
37 cm				
40 cm			✓	
50 cm				
60 cm		✓	✓	✓
75 cm	✓			✓
90 cm	✓	✓	✓	✓
105 cm	✓			
120 cm	✓	✓	✓	
135 cm		✓		
140 cm			✓	
160 cm			✓	
Compléments et accessoires				
Colonne haute 1 porte		✓	✓	✓
Colonne haute 2 portes				✓
Colonne haute 2 portes + 1 tiroir				
Colonne haute étagères		✓		
Colonne haute 2 tiroirs				✓
Colonne mi-haute 2 portes + 1 tiroir				
Colonne mi-haute 1 porte				
Meuble latéral bas 1 porte + 1 tiroir				
Meuble latéral bas 2 tiroirs			✓	✓
Meuble latéral bas 1 tiroir			✓	
Meuble latéral bas 1 porte				
Meuble latéral bas sans porte				
Armoire haute compacte				✓
Niche				
Tablette / Etagères				✓
Élément latéral avec étagère (pour lave-mains)				
Pieds		✓		✓
Casiers de rangements	✓		✓	✓
Élément technique				
Vide sanitaire		✓		✓



Les meubles Geberit sont dotés de panneaux hydrofuges.

	Geberit VariForm	Geberit iCon	Geberit Smyle	Geberit Renova Plan	Geberit Renova Compact
					
Meubles sous lave-mains					
32 cm					✓
38 cm		✓			
40 cm					✓
45 cm			✓	✓	✓
50 cm			✓	✓	✓
53 cm		✓			
Meubles sous lavabo et vasques à poser					
55 cm			✓	✓	✓
60 cm		✓	✓	✓	✓
65 cm				✓	✓
70 cm				✓	
75 cm	✓	✓	✓		
80 cm				✓	
85 cm				✓	
90 cm	✓	✓	✓	✓	
100 cm				✓	
105 cm					
120 cm	✓	✓	✓		
130 cm				✓	
135 cm	✓				
140 cm					
160 cm					
Miroirs / Armoires de toilette					
37 cm					
40 cm					✓
50 cm					✓
60 cm					✓
75 cm					
90 cm					
105 cm					
120 cm					
135 cm					
140 cm					
160 cm					
Compléments et accessoires					
Colonne haute 1 porte		✓			
Colonne haute 2 portes					
Colonne haute 2 portes + 1 tiroir				✓	
Colonne haute étagères					
Colonne haute 2 tiroirs					
Colonne mi-haute 2 portes + 1 tiroir				✓	
Colonne mi-haute 1 porte			✓ ⁽¹⁾		
Meuble latéral bas 1 porte + 1 tiroir				✓	
Meuble latéral bas 2 tiroirs		✓	✓		
Meuble latéral bas 1 tiroir		✓			
Meuble latéral bas 1 porte			✓		
Meuble latéral bas sans porte			✓		
Armoire haute compacte		✓		✓	
Niche		✓			
Tablette / Etagères		✓	✓		
Élément latéral avec étagère (pour lave-mains)		✓			
Pieds		✓	✓	✓	✓
Casiers de rangements	✓	✓	✓		
Élément technique					
Vide sanitaire	✓	✓	✓	✓	✓

(1) : Transformable en colonne haute avec caisson 1 porte ou sans porte.

TABLEAU SYNOPTIQUE ACCESSOIRES MEUBLES GEBERIT



Code article	Description	Porte-serviettes
		
Geberit Citterio		
500.556.xx.1	Meuble sous lavabo 60 cm	✓
500.557.xx.1	Meuble sous lavabo 75 cm	✓
500.558.xx.1	Meuble sous vasque 75 cm	✓
500.559.xx.1	Meuble sous lavabo 90 cm	✓
500.560.xx.1	Meuble sous vasque 90 cm	✓
500.566.xx.1	Meuble sous lavabo 120 cm	✓
500.563.xx.1	Meuble sous lavabo 120 cm plage de dépose à gauche	✓
500.562.xx.1	Meuble sous lavabo 120 cm plage de dépose à droite	✓
500.561.xx.1	Meuble sous vasque 120 cm	✓
500.564.xx.1	Meuble sous vasque 120 cm plage de dépose à gauche	✓
500.565.xx.1	Meuble sous vasque 120 cm plage de dépose à droite	✓
500.567.xx.1	Meuble sous lavabo 135 cm plage de dépose à gauche	✓
500.568.xx.1	Meuble sous lavabo 135 cm plage de dépose à droite	✓
500.554.xx.1	Colonne	
500.569.xx.1	Etagère avec miroir	
500.555.xx.1	Meuble sous lave-mains	✓
Geberit Xeno²		
500.505.xx.1	Console suspendue 60 cm 1T	✓
500.506.xx.1	Meuble sous lavabo 60 cm 2T	✓
500.509.xx.1	Console suspendue 90 cm 1T	✓
500.508.xx.1	Meuble sous lavabo 90 cm 2T	✓
500.513.xx.1	Console suspendue 90 cm CG 1T	✓
500.515.xx.1	Meuble sous lavabo 90 cm CG 2T	✓
500.514.xx.1	Console suspendue 90 cm CD 1T	✓
500.516.xx.1	Meuble sous lavabo 90 cm CD 2T	✓
500.517.xx.1	Console suspendue 120 cm 2T	✓
500.518.xx.1	Meuble sous lavabo 120 cm 4T	✓
500.347.00.1/500.348.xx.1	Console suspendue 140 cm	✓
500.346.xx.1	Console suspendue 160 cm	✓
500.503.xx.1	Colonne haute	
500.507.xx.1	Meuble latéral bas 1T	
500.504xx.1	Meuble latéral bas 2T	
500.502.xx.1	Meuble sous lave-mains 40 cm	
Geberit Acanto		
500.609.xx.2/500.609.16.1	Meuble sous lavabo 60 cm	✓
500.614.xx.2/500.614.16.1	Meuble sous lavabo compact 60 cm	
500.610.xx.2/500.610.16.1	Meuble sous lavabo 65 cm	✓
500.611.xx.2/500.611.16.1	Meuble sous lavabo 75 cm	✓
500.615.xx.2/500.615.16.1	Meuble sous lavabo compact 75 cm	
500.612.xx.2/500.612.16.1	Meuble sous lavabo 90 cm	✓
500.616.xx.2/500.616.16.1	Meuble sous lavabo compact 90 cm	
500.613.xx.2/500.613.16.1	Meuble sous lavabo 120 cm 2 cuves	✓
502.355.xx.2 / 502.355.16.1	Meuble sous lavabo 120 cm 1 cuve	✓
500.618.xx.2/500.618.16.1	Meuble latéral bas 1T	
500.619.xx.2/500.619.16.1	Colonne haute 2P	
500.637.xx.2/500.637.16.1	Colonne haute compacte 1P	
500.638.xx.2/500.638.16.1	Colonne haute 2T	
500.639.xx.2/500.639.16.1	Armoire haute compacte 1P	
500.607.xx.2/500.607.16.1	Meuble sous lave-mains 40 cm	
500.608xx.2/500.608.16.1	Meuble sous lave-mains 45 cm	
Geberit VariForm		
501.165.00.1/501.166.00.1/501.168.00.1	Meuble bas pour vasque à poser VariForm, avec un tiroir, 90 cm	✓
501.159.00.1/501.160.00.1/501.162.00.1	Meuble bas pour vasque à poser VariForm, avec un tiroir, 75 cm	✓
501.177.00.1/501.178.00.1/501.180.00.1	Meuble bas pour vasque à poser VariForm, avec deux tiroirs, 135 cm	✓
501.171.00.1/501.172.00.1/501.174.00.1	Meuble bas pour vasque à poser VariForm, avec deux tiroirs, 120 cm	✓
501.189.00.1/501.190.00.1/501.192.00.1	Meuble bas pour vasque à poser VariForm, avec 3 tiroirs, 135 cm	✓
501.183.00.1/501.184.00.1/501.186.00.1	Meuble bas pour vasque à poser VariForm, avec 3 tiroirs, 120 cm	✓

TABLEAU SYNOPTIQUE ACCESSOIRES MEUBLES GEBERIT

Code article	Description	Porte-serviettes
		
Geberit iCon		
502.310.01.X / 502.310.XX.1	Meuble sous lavabo 60 1T	✓
502.303.01.X / 502.303.XX.1	Meuble sous lavabo 60 2T	✓
502.307.01.X / 502.307.XX.1	Meuble sous lavabo 60 compact 2T	
502.311.01.X / 502.311.XX.1	Meuble sous lavabo 75 1T	✓
502.304.01.X / 502.304.XX.1	Meuble sous lavabo 75 2T	✓
502.308.01.X / 502.308.XX.1	Meuble sous lavabo 75 compact 2T	
502.312.01.X / 502.312.XX.1	Meuble sous lavabo 90 1T	✓
502.305.01.X / 502.305.XX.1	Meuble sous lavabo 90 2T	✓
502.313.01.X / 502.313.XX.1	Meuble sous lavabo 120 1 cuve 1T	✓
502.306.01.X / 502.306.XX.1	Meuble sous lavabo 120 1 cuve 2T	✓
502.314.01.X / 502.314.XX.1	Meuble sous lavabo 120 2 cuves 2T	✓
502.309.01.X / 502.309.XX.1	Meuble sous lavabo 120 2 cuves 4T	✓
502.335.01.X / 502.335.XX.1	Pack lavabo slim 60 cm avec meuble 2T	✓
502.336.01.X / 502.336.XX.1	Pack lavabo slim 75 cm avec meuble 2T	✓
502.337.01.X / 502.337.XX.1	Pack lavabo slim 90 cm avec meuble 2T	✓
502.338.01.X / 502.338.XX.1	Pack lavabo slim 120 cm avec meuble 2T	✓
502.316.01.X / 502.316.XX.1	Colonne haute H180 1P	
502.317.01.X / 502.317.XX.1	Colonne haute compacte prof.15 1P	
502.315.01.X / 502.315.XX.1	Element latéral bas 2T	✓
502.318.01.X / 502.318.XX.1	Armoire haute compacte rectangulaire H70 1P	
502.319.01.X / 502.319.XX.1	Armoire haute compacte carrée H46,7 1P	
502.320.01.X / 502.320.XX.1	Etagère rectangulaire H70	
502.322.01.X / 502.322.XX.1	Niche murale rectangulaire l.45	
502.323.01.X / 502.323.XX.1	Etagère carrée H46,6	
502.321.01.X / 502.321.XX.1	Niche murale carrée l.22,5	
502.300.01.X / 502.300.XX.1 / 502.301.01.X / 502.301.XX.1	Meuble sous lave-mains 38 1P	✓
502.302.01.X / 502.302.XX.1	Meuble sous lave-mains 53 1T	✓
502.324.01.X / 502.324.XX.1	Elément latéral bas avec étagère prof.24,5	
502.325.01.X / 502.325.XX.1	Elément latéral bas avec étagère prof.27,3	
Geberit Smyle		
500.365.xx.1/500.366.xx.1	Meuble sous lavabo 55 cm	✓
500.352.xx.1	Meuble sous lavabo 60 cm	✓
500.353.xx.1	Meuble sous lavabo 75 cm	✓
500.354.xx.1	Meuble sous lavabo 90 cm	✓
500.355.xx.1	Meuble sous lavabo 120 cm 1 cuve	✓
500.356.xx.1	Meuble sous lavabo 120 cm 2 cuves	✓
500.361.xx.1	Colonne mi-haute	
500.358.xx.1	Meuble latéral bas sans porte	
500.359.xx.1/500.360.xx.1	Meuble latéral bas 1P	
500.357.xx.1	Meuble latéral bas 2T	
500.350.xx.1/500.351.xx.1	Meuble sous lave-mains 45 cm	
500.363.xx.1/500.364.xx.1	Meuble sous lave-mains 50 cm	✓



Porte-serviettes aluminium chromé brillant, pour meubles sous lavabo, colonne basse et console.









TABLEAU SYNOPTIQUE ACCESSOIRES MEUBLES GEBERIT



Code article	Description	Porte-serviettes
		
Geberit Renova Plan		
501.904.XX.1	Meuble sous lavabo 55	✓
501.905.XX.1	Meuble sous lavabo 60	✓
501.906.XX.1	Meuble sous lavabo 65	✓
501.907.XX.1	Meuble sous lavabo 70	✓
501.909.XX.1	Meuble sous lavabo 85	✓
501.910.XX.1	Meuble sous lavabo 90	✓
501.911.XX.1	Meuble sous lavabo 100	✓
501.912.XX.1	Meuble sous lavabo 2 cuves 130	✓
501.915.XX.1	Pack lavabo slim 60 cm avec meuble	✓
501.916.XX.1	Pack lavabo slim 80 cm avec meuble	✓
501.917.XX.1	Pack lavabo slim 100 cm avec meuble	✓
501.918.XX.1	Pack lavabo slim 130 cm avec meuble	✓
501.923.XX.1	Colonne haute H180	
501.922.XX.1	Colonne mi-haute H105	
501.920.XX.1	Armoire haute compacte	
501.921.XX.1	Element latéral bas H70	
501.913.XX.1	Element latéral bas H55	✓
501.902.XX.1	Meuble sous lave-mains 45	
501.903.XX.1	Meuble sous lave-mains 50	
Geberit Renova Compact		
009930CBLBB	Meuble sous lavabo 55 cm	
009931CBLBB	Meuble sous lavabo 60 cm	
501.926.01.1	Meuble sous lavabo 65 cm	
009917CBLBB	Meuble sous lavabo d'angle 50 cm	
009916CBLBB	Meuble sous lave-mains 32 cm	
009926CBLBB	Meuble sous lave-mains 40 cm	
501.924.01.1	Meuble sous lave-mains 45 cm	
009928CBLBB	Meuble sous lave-mains 50 cm CG	
009929CBLBB	Meuble sous lave-mains 50 cm CD	

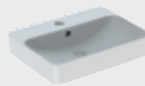

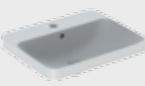
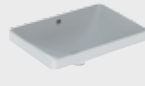
Porte-serviettes aluminium chromé brillant, pour meubles sous lavabo, colonne basse et console.

TABLEAU SYNOPTIQUE VASQUES GEBERIT













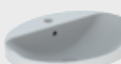

		Type	Gamme	Références	PP HT 2023	Dim. Lxlxh (cm)	NF	Sans trop-plein	
RONDES	À poser	Avec plage de robinetterie	VariForm		500.769.01.2	211,45 €	45x15,8	✓	✓
			VariForm		500.770.01.2	211,45 €	45x15,8	✓	
		Sans plage de robinetterie	VariForm		500.768.01.2	211,45 €	40x15,8		✓
	À encastrer	Avec plage de robinetterie	VariForm		500.704.01.2	105,71 €	48x17,8	✓	✓
			VariForm		500.706.01.2	105,71 €	48x17,8	✓	
Sans plage de robinetterie		VariForm		500.700.01.2	105,71 €	40x17,8		✓	
		VariForm		500.702.01.2	105,71 €	40x17,8			
À encastrer par le dessous		VariForm		500.744.01.2	116,34 €	39x18,1	✓	✓	
		VariForm		500.746.01.2	116,34 €	39x18,1	✓		
RECTANGULAIRES	À poser	Avec plage de robinetterie	VariForm		500.780.01.2	253,77 €	60x45x15,8		✓
			VariForm		500.781.01.2	253,77 €	60x45x15,8		
		Sans plage de robinetterie	VariForm		500.779.01.2	243,18 €	55x40x15,8		✓
	À encastrer	Avec plage de robinetterie	VariForm		500.740.01.2	147,99 €	55x45x17,8		✓
			VariForm		500.742.01.2	147,99 €	55x45x17,8		
		Sans plage de robinetterie	VariForm		500.736.01.2	147,99 €	55x40x17,8		✓
			VariForm		500.738.01.2	147,99 €	55x40x17,8		
	À encastrer par le dessous		VariForm		500.766.01.2	151,57 €	58x49x17,8	✓	✓
		VariForm	500.764.01.2		151,57 €	58x49x17,8	✓		
		VariForm	500.760.01.2		144,52 €	53x44x17,8	✓		
		VariForm	500.762.01.2		144,52 €	53x44x17,8	✓		

NOUVEAU		Type	Gamme	Références	PP HT 2023	Dim. Lxlxh (cm)	Sans trop-plein	Couleur	
RECTANGULAIRES	À poser	Avec trou de robinetterie	iCon light		501.847.00.1	231,50 €	60x48x16	✓	Blanc Blanc Alpin mat
			iCon light		501.847.00.3	231,50 €	60x48x16		
			iCon light		501.847.JT.1	347,40 €	60x48x16		
	Sans trou de robinetterie	iCon light		501.848.00.1	377,75 €	75x48x16	✓	Blanc Blanc Alpin mat	
				iCon light	501.848.00.3	377,75 €			75x48x16
				iCon light	501.848.JT.1	492,18 €			75x48x16

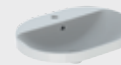

Les vasques sans trop-plein doivent être équipées d'une bonde à écoulement libre ou d'un trop-plein clou.

Pour une parfaite harmonie, retrouvez le programme de meubles VariForm dédié aux vasques à poser sur geberit.fr/variiform

		Type	Gamme	Références	PP HT 2023	Dim. Lxlxh (cm)	NF	Sans trop-plein
OVALES	À poser	Avec plage de robinetterie	VariForm 	500.772.01.2	239,66 €	60x45x15,8		
			VariForm	500.773.01.2	239,66 €	60x45x15,8		✓
		Sans plage de robinetterie	VariForm 	500.771.01.2	229,09 €	60x40x15,8		✓
	Citterio  KeraTect® 		500.543.01.1	575,66 €	56x40x19,5			
		500.542.01.1	474,76 €	56x40x18,5		✓		
	À encastrer	Avec plage de robinetterie	VariForm 	500.724.01.2	133,90 €	60x48x17,8	✓	
			VariForm	500.726.01.2	133,90 €	60x48x17,8	✓	✓
			VariForm	500.720.01.2	123,38 €	55x45x17,8	✓	
			VariForm	500.722.01.2	123,38 €	55x45x17,8	✓	✓
			VariForm	500.712.01.2	116,34 €	50x45x17,8	✓	
			VariForm	500.714.01.2	116,34 €	50x45x17,8	✓	✓
		Sans plage de robinetterie	Bastia 	00160000000	77,68 €	56x25x19	✓	
			Bastia	00160020000	91,08 €	56x25x19	✓	✓
			Bastia	00160030000	91,08 €	56x25x19	✓	✓
VariForm 			500.716.01.2	123,38 €	55x40x17,8	✓		
VariForm			500.718.01.2	123,38 €	55x40x17,8	✓	✓	
À encastrer par le dessous	VariForm 	500.752.01.2	130,42 €	56x46x18,1	✓			
	VariForm	500.754.01.2	130,42 €	56x46x18,1	✓	✓		
	VariForm	500.748.01.2	123,38 €	48x39x18,1	✓			
	VariForm	500.750.01.2	123,38 €	48x39x18,1	✓	✓		
OBLONGUES	À poser	Avec plage de robinetterie	VariForm 	500.777.01.2	246,73 €	60x45x15,8		
			VariForm	500.778.01.2	246,73 €	60x45x15,8		✓
		Sans plage de robinetterie	VariForm 	500.775.01.2	229,09 €	50x40x15,8		
			VariForm	500.776.01.2	229,09 €	50x40x15,8		✓
	À encastrer	Avec plage de robinetterie	VariForm 	500.732.01.2	140,94 €	60x45x17,8	✓	
			VariForm	500.734.01.2	140,94 €	60x45x17,8	✓	✓
		Sans plage de robinetterie	VariForm 	500.728.01.2	140,94 €	60x40x17,8		
			VariForm	500.730.01.2	140,94 €	60x40x17,8		✓
	À encastrer par le dessous	VariForm 	500.756.01.2	144,52 €	61x46x18,1	✓		
		VariForm 	500.758.01.2	144,52 €	61x46x18,1	✓	✓	























TRAITEMENT KERATECT®

KeraTect® est un émail spécial garantissant une surface particulièrement lisse et élégante.

Il prévient la formation de taches et de salissures sur les surfaces simplifiant le nettoyage et garantissant une brillance hors du commun.

TABLEAU SYNOPTIQUE WC AU SOL GEBERIT

WC au sol			Références	PP HT 2023	Dim. PxlxH (cm)				Multi	SH	SV/SAC
Ensembles WC	 Geberit iCon	Pack WC	500.821.00.1	847,73 €	63,5x37x83	✓			✓		
	 Geberit iCon Square	Pack WC	500.820.00.1	1 001,62 €	64,5x37,5x83	✓			✓		
	 Geberit Smyle	Pack WC	500.822.00.1	721,91 €	63,5x37,5x84	✓			✓		
	 Geberit Renova semi-caréné	Pack WC	501.866.00.1	498,90 €	67,5x37x79,5	✓	✓		✓		
	 Geberit Renova semi-caréné	Pack WC	501.856.00.1	421,07 €	67x37x79	✓	✓			✓	
	 Geberit Renova Compact Multi	Pack WC	501.859.00.1	530,39 €	61,5x36,5x79,5	✓	✓		✓		
	 Geberit Renova Comfort	Pack WC	501.849.01.1	464,63 €	67x36,5x85,5	✓	✓	✓		✓	
	 Geberit Renova	Pack WC Pack WC Pack WC	501.755.00.1 501.756.00.1 501.757.00.1	370,55 € 257,69 € 319,90 €	68x37x78,5 68x37x78,5 68x36,5x78,5	✓	✓ ✓ ✓			✓ ✓	✓
	 NOUVEAU Geberit Bastia surélevé	Pack WC	502.767.00.1	379,08 €	64,5x37x81	✓	(1)	✓		✓	
	 Geberit Bastia	Pack WC* Pack WC	501.689.00.1 08347500000104	281,90 € 267,87 €	64x37x76 66x37x75	✓	✓ ✓			✓ ✓	
WC à alimentation indépendante	 Geberit Citterio 	Pack WC*	500.823.00.1	937,88 €	56x36,5x50	✓				✓	
	 NOUVEAU Geberit iCon	Pack WC	502.383.JT.1 (céramique et abattant blanc mat) 502.383.00.1	983,29 € 737,10 €	56x36,6x45,6 56x36,6x45,6	✓ ✓				✓ ✓	
	 Geberit iCon Square	Pack WC	500.825.00.1	853,09 €	56x36,5x45,2	✓				✓	
	 Geberit Renova	Cuvette	500.480.01.2	189,16 €	49x35,2x40	✓	✓			✓	
	 Geberit Renova Comfort	Cuvette	218500000	391,97 €	55,5x39x46		✓	✓		✓	
	 Geberit Publica	Cuvette Cuvette	00309000000 00300000000	120,31 € 150,05 €	46x36x39 51x36x39		✓ ✓			✓	✓
	 Geberit Publica	Cuvette Cuvette	00315500000 00315510000	297,53 € 322,10 €	46,5x36x46 46,5x36x46		✓ ✓	✓ ✓		✓ ✓	

Multi : sortie orientable cachée - **SH** : sortie horizontale - **SV/SAC** : sortie verticale / sortie arrière cachée



RIMFREE® est un design innovant qui supprime la bride des WC. La cuvette de WC est facile d'entretien : pas de germes cachés et moins de détergent à utiliser.

* Tous les packs WC intégrant la technologie Rimfree® sont équipés d'abattant à fermeture ralentie et déclinable sauf Geberit Citterio et Geberit Bastia.

(1) Dossier de demande de certification  déposé sans garantie de résultat.

TABLEAU SYNOPTIQUE LAVE-MAINS GEBERIT

Lave-mains	Références	PP HT 2023	Dim. LxIhx (cm)	Meuble associé	NF	Compact / Angle	Sans trop-plein
Geberit Preciosa II 	273240000	266,47 €	40x28x11,5				✓
Geberit Citterio  KeraTect®	500.541.01.1	269,07 €	45x30x16	✓			✓
Geberit Xeno²  KeraTect®	500.529.01.1 ⁽¹⁾ 500.528.01.1 ⁽²⁾	200,51 € 200,51 €	40x28x12,5 40x28x12,5	✓ ✓			✓ ✓
Geberit Diedro 	S8448000000 ⁽¹⁾ S8440000000 ⁽²⁾	318,23 € 318,23 €	40x23x11 40x23x11				✓ ✓
Geberit Acanto 	500.636.01.2 500.635.01.2	162,99 € 142,30 €	45x38,2x16,8 40x25x11,5	✓ ✓			
Geberit iCon 	501.832.00.1 ⁽¹⁾ 501.833.00.1 ⁽²⁾ 501.830.00.1 ⁽¹⁾ 501.831.00.1 ⁽²⁾ 124736000 ⁽¹⁾ 124836000 ⁽²⁾	203,92 € 203,92 € 96,98 € 96,98 € 102,07 € 102,07 €	53x31x14 53x31x14 38x28x14 38x28x14 38x28x13,5 38x28x13,5	✓ ✓ ✓ ✓ ✓ ✓			✓ ✓ ✓ ✓ ✓ ✓
Geberit Smyle 	500.256.01.1 500.222.01.1	158,70 € 150,05 €	50x41x16 45x36x16	✓ ✓			
Geberit Linéa 	00109000000	151,36 €	50x23x14			✓	✓
Geberit Renova Plan 	501.628.00.1 501.629.00.1 501.625.00.1 501.624.00.1	102,15 € 102,15 € 94,43 € 94,43 €	50x43,5x16,5 50x43,5x16,5 45x38,4x17 45x38,4x17	✓ ✓ ✓ ✓	✓ ✓ ✓ ✓		✓ ✓
Geberit Renova Compact 	276150000 ⁽³⁾ 276350000 ⁽²⁾ 276250000 ⁽¹⁾ 501.730.01.1 ⁽¹⁾ 501.731.01.1 ⁽²⁾ 276140000 ⁽¹⁾ 276240000 ⁽²⁾ 276132000 500.902.00.1	131,95 € 131,95 € 131,95 € 92,06 € 92,06 € 121,61 € 121,61 € 139,70 € 160,41 €	50x25x15 50x25x15 50x25x15 45x40,8x14,5 45x40,8x14,5 40x25x15 40x25x15 32x32x15,5 32x32x15,5	✓ ✓ ✓ ✓ ✓ ✓ ✓ ✓ ✓	✓ ✓ ✓ ✓ ✓ ✓ ✓ ✓ ✓	✓ ✓ ✓ ✓ ✓ ✓ ✓ ✓ ✓	✓
Geberit Renova 	500.376.01.1 500.498.01.1 500.375.01.1 500.374.01.1	92,69 € 101,56 € 86,32 € 68,56 €	50x40x17,3 50x40x17,3 45x36x17,3 36x25x14,8		✓ ✓ ✓ ✓		✓ ✓ ✓
Geberit Bastia 	501.604.00.1 501.603.00.1 501.612.00.1 501.611.00.1	47,09 € 43,60 € 41,84 € 87,58 €	50x41x16,5 45x37x16,5 40x33x15 32x32x16,5		✓ ✓ ✓ ✓		

(1) Trou de robinetterie à droite - (2) Trou de robinetterie à gauche - (3) Cuve centrée et robinetterie à droite.



TRAITEMENT KERATECT®

KeraTect® est un émail spécial garantissant une surface particulièrement lisse et élégante. Il prévient la formation de taches et de salissures sur les surfaces simplifiant le nettoyage et garantissant une brillance hors du commun.

Les lave-mains sans trop-plein doivent être équipés d'une bonde à écoulement libre ou d'un trop-plein clou. Demandez conseil à votre vendeur.

TABLEAU SYNOPTIQUE WC SUSPENDUS GEBERIT

WC suspendus		Références	PP HT 2023	Dim. P x l (cm)	Rimfree	NF	♿
Geberit ONE TurboFlush KeraTect®	Pack WC	N 500.201.01.1 (cache blanc) 500.202.01.1 (cache chromé) 500.202.JT.1 (céramique et abattant blanc mat + cache chromé)	916,30 € 951,54 € 1 113,68 €	54x37			
Geberit Citterio KeraTect®	Pack WC*	500.805.00.1	891,30 €	56x36,5	✓		
Geberit Xeno ² KeraTect®	Pack WC	500.806.00.1	773,12 €	54x35	✓		
Geberit Acanto	Pack WC	500.606.01.2	573,38 €	51x35,6	✓		
Geberit iCon	Pack WC	N 501.664.00.1 501.663.JT.1 (céramique et abattant blanc mat)	618,44 € 832,78 €	53x36	✓		
NOUVEAU Geberit iCon Compact	Pack WC	502.381.00.1	684,45 €	49x36,6	✓		
Geberit iCon Square	Pack WC	500.807.00.1	682,78 €	54x36,5	✓		
Geberit Smyle	Pack WC	500.685.01.1	484,16 €	54x35,2	✓		
Geberit Smyle Compact	Pack WC	501.619.00.1	604,27 €	49x35	✓		
Geberit Renova Plan semi-caréné	Pack WC	500.816.00.1	496,37 €	54x35,6	✓	✓	
Geberit Renova Plan	Pack WC Cuvette Cuvette	500.817.00.1 202170000 202150000	467,16 € 316,94 € 260,02 €	54x36	✓ ✓	✓ ✓	

N = Nouveau

i













TURBOFLUSH

La technologie TurboFlush, conjuguée à la géométrie asymétrique de la cuvette sans bride, offre un rinçage impeccable et silencieux grâce à une seule entrée d'eau latérale et à un guide d'écoulement optimisé.



RIMFREE® est un design innovant qui supprime la bride des WC.

La cuvette de WC est facile d'entretien : pas de germes cachés et moins de détergent à utiliser.

WC suspendus		Références	PP HT 2023	Dim. P x l (cm)	Rimfree	NF	
Geberit Renova Compact caréné 	Pack WC Cuvette	500.803.00.1 500.377.01.1	454,47 € 330,06 €	49x37	✓ ✓	✓ ✓	
Geberit Renova Compact 	Pack WC Cuvette	500.804.00.1 203245000	272,96 € 190,16 €	48x37		✓ ✓	
Geberit Renova Compact Square 	Cuvette	206145000	260,02 €	48,5x35,5		✓	
Geberit Renova Comfort surélevé 	Cuvette	500.694.01.1	524,30 €	53x35,5	✓	✓	
Geberit Renova Comfort semi-caréné 	Pack WC* Cuvette	500.819.00.1 500.693.01.1	567,46 € 533,19 €	70x35	✓ ✓	✓ ✓	✓ ✓
Geberit Renova Comfort 	Pack WC* Cuvette Cuvette	500.818.00.1 208570000 208520000	523,03 € 401,28 € 337,23 €	70x36	✓ ✓	✓ ✓ ✓	✓ ✓ ✓
Geberit Renova Comfort Square 	Cuvette	208560000	491,58 €	70x39	✓	✓	✓
NOUVEAU Geberit Renova caréné 	Pack WC	502.775.00.1	473,37 €	53x36	✓	(1)	
Geberit Renova semi-caréné 	Pack WC Cuvette Cuvette STAB**	500.800.00.1 203070000 00398810000	410,05 € 282,00 € 324,69 €	53x37	✓ ✓ ✓	✓ ✓ ✓	
Geberit Renova 	Pack WC Pack WC* Cuvette Pack WC Cuvette	500.801.00.1 500.699.01.1 203050000 500.802.00.1 203040000	371,96 € 358,33 € 241,91 € 260,02 € 190,16 €	54x37	✓ ✓ ✓	✓ ✓ ✓ ✓ ✓	

(1) Dossier de demande de certification  déposé sans garantie de résultat.













TRAITEMENT KERATECT®

KeraTect® est un émail spécial garantissant une surface particulièrement lisse et élégante. Il prévient la formation de taches et de salissures sur les surfaces simplifiant le nettoyage et garantissant une brillance hors du commun.

* Tous les packs de WC intégrant la technologie Rimfree® sont équipés d'abattant à fermeture ralentie et déclinable sauf Geberit Citterio, Geberit Renova Comfort, Geberit Renova réf. 500.699.01.1 et Geberit Bastia.

** : Sans trous d'abattant

TABLEAU SYNOPTIQUE BAIGNOIRES GEBERIT

	TAWA	SOANA	RENOVA PLAN	RENOVA	BASTIA
Baignoires rectangulaires vidage aux pieds					
140x70 PP HT 2023			554.310.01.1 459,14 €	554.210.01.1 415,61 €	
150x70 PP HT 2023			554.311.01.1 459,14 €	554.211.01.1 415,61 €	
160x70 PP HT 2023		554.001.01.1 576,24 €	554.312.01.1 455,19 €	554.212.01.1 406,36 €	00091800000 270,22 €
160x75 PP HT 2023			554.313.01.1 490,81 €	554.213.01.1 439,36 €	
170x70 PP HT 2023	554.120.01.1 648,21 €	554.002.01.1 576,24 €	554.314.01.1 455,19 €	554.214.01.1 406,36 €	00091600000 270,22 €
170x75 PP HT 2023	554.121.01.1 684,29 €	554.014.01.1 612,25 €	554.315.01.1 490,81 €	554.215.01.1 439,36 €	00062300000 270,22 €
180x80 PP HT 2023	554.122.01.1 738,29 €	554.015.01.1 666,29 €	554.316.01.1 539,63 €	554.216.01.1 490,81 €	
Baignoires rectangulaires vidage au centre (biplace)					
170x75 PP HT 2023	554.123.01.1 720,24 €	554.003.01.1 648,28 €			
180x80 PP HT 2023	554.124.01.1 774,36 €	554.004.01.1 702,32 €	554.317.01.1 567,33 €	554.219.01.1 ⁽¹⁾ 524,66 €	
190x90 PP HT 2023	554.125.01.1 828,34 €	554.005.01.1 756,31 €			
Baignoires d'angle					
135x135 PP HT 2023				00062200000 1 041,95 €	
135x135 avec tablier PP HT 2023				04062200000 1 630,8 €	
142x142 PP HT 2023					00065400000 614,42 €
142x142 avec tablier PP HT 2023					04065400000 1 254,36 €

Toutes nos baignoires sont livrées avec des pieds, et sont fabriquées en acrylique sanitaire de qualité supérieure.

Toutes nos baignoires Renova Plan, Renova et Bastia sont certifiées **NF** pour les modèles rectangulaires et de forme pentagonale.

(1) Dossier de demande de certification **NF** déposé sans garantie de résultat.

* Version droite = pan droit ou arrondi à droite pour l'utilisateur allongé dans la baignoire

** Version gauche = pan droit ou arrondi à gauche pour l'utilisateur allongé dans la baignoire

i

Toutes nos baignoires sont livrées avec des pieds, et sont fabriquées en acrylique sanitaire de qualité supérieure.

Toutes nos baignoires sont livrées avec des pieds, et sont fabriquées en acrylique sanitaire de qualité supérieure.



Toutes nos baignoires Renova Plan, Renova et Bastia sont certifiées **NF** pour les modèles rectangulaires et de forme pentagonale.

(1) Dossier de demande de certification **NF** déposé sans garantie de résultat.



VIDAGE

N'oubliez pas de commander un vidage pour votre baignoire : par exemple un modèle innovant Geberit PushControl, ou un modèle à actionnement rotatif avec arrivée d'eau intégrée permettant le remplissage par le trop-plein. Demandez conseil à votre vendeur.

	RENOVA PLAN	RENOVA	
Baignoires asymétriques à pan arrondi			
140x100 version droite* PP HT 2023		554.220.01.1 501,37 €	
140x100 version droite* avec tablier PP HT 2023		554.520.01.1 699,27 €	
140x100 version gauche** PP HT 2023		554.221.01.1 501,37 €	
140x100 version gauche** avec tablier PP HT 2023		554.521.01.1 699,27 €	
150x100 version droite* PP HT 2023		554.222.01.1 514,55 €	
150x100 version droite* avec tablier PP HT 2023		554.522.01.1 712,46 €	
150x100 version gauche** PP HT 2023		554.223.01.1 514,55 €	
150x100 version gauche** avec tablier PP HT 2023		554.523.01.1 712,46 €	
160x100 version droite** PP HT 2023	00060900000 1 040,6 €	554.224.01.1 527,76 €	
160x100 version droite* PP HT 2023	00060900000 1 040,6 €		
tablier grand côté PP HT 2023	+ 00060200000 266,23 €	554.524.01.1 725,65 €	
tablier petit côté PP HT 2023	+ 00060100000 177,94 €		
160x100 version gauche** PP HT 2023	00060800000 1 040,6 €	554.225.01.1 527,76 €	
160x100 version gauche** PP HT 2023	00060800000 1 040,6 €		
tablier grand côté PP HT 2023	+ 00060300000 266,23 €	554.525.01.1 725,65 €	
tablier petit côté PP HT 2023	+ 00060100000 177,94 €		
170x105 version droite* PP HT 2023	00061900000 1 133,38 €		
170x105 version droite* PP HT 2023	00061900000 1 133,38 €		
tablier grand côté PP HT 2023	+ 00061200000 284,97 €		
tablier petit côté PP HT 2023	+ 00061100000 195,33 €		
170x105 version gauche** PP HT 2023	00061800000 1 133,38 €		
170x105 version gauche** PP HT 2023	00061800000 1 133,38 €		
tablier grand côté PP HT 2023	+ 00061300000 284,97 €		
tablier petit côté PP HT 2023	+ 00061100000 195,33 €		
Baignoires asymétriques pentagonales			
160x75 version droite* PP HT 2023			00047500000 1 133,38 €
160x75 version gauche** PP HT 2023			00048500000 1 133,38 €

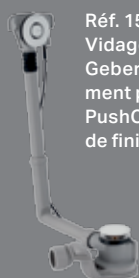

Réf. 150.768.21.6
Vidage de baignoire Geberit à déclenchement par pression PushControl, avec kit de finition.



Réf. 150.616.21.6
Vidage de baignoire Geberit avec actionnement rotatif avec kit de finition chrome brillant.













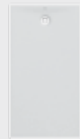



























Réf. 150.704.00.6
Vidage de baignoire Geberit avec actionnement rotatif avec arrivée d'eau sans kit de finition.



Réf. 150.481.xx.1
Kit de finition pour vidage à actionnement rotatif et arrivée d'eau. kit de finition disponible en 3 finitions : chromé brillant, noir mat et blanc avec anneau design chromé brillant. Reportez-vous à notre catalogue pour découvrir l'exhaustivité des possibilités.

TABLEAU SYNOPTIQUE RECEVEURS GEBERIT

	Setaplano		Sestra ultra-plat ⁽⁴⁾		Olona ⁽¹⁾		Melua ultra-plat	
	À encastrer avec ou sans cadre d'installation dédié		À poser / à encastrer		À poser / à encastrer		À poser / à encastrer	
								
Matériau	Varicor®		Minéral de synthèse		Minéral de synthèse		Minéral de synthèse	
Indice de résistance à la glissance ⁽²⁾	PN24		PN24		PN24		PN24 ⁽³⁾	
Receveurs d'angle		PP HT 2023		PP HT 2023		PP HT 2023		PP HT 2023
90								
Receveurs rectangulaires		PP HT 2023		PP HT 2023		PP HT 2023		PP HT 2023
180 x 90	154.279.11.1 	1 637,49 €			550.790.00.1 	957,65 €		
170 x 90	154.278.11.1 	1 482,76 €			550.779.00.1 	922,83 €	00098200777G 	852,06 €
170 x 80	154.269.11.1	1 482,76 €			550.778.00.1	888,01 €	00096900777G	852,06 €
170 x 75	154.293.11.1	1 482,76 €			550.777.00.1	881,05 €	00099100777G	852,06 €
170 x 70					550.776.00.1	870,57 €	00094900777G	811,18 €
160 x 100	154.286.11.1 	1 328,30 €			550.775.00.1 	975,04 €		
160 x 90	154.277.11.1 	1 328,30 €	550.2X9.00.2 	à partir de 958,90 €	550.774.00.1 	870,57 €	00097900777G 	811,18 €
160 x 80	154.268.11.1	1 328,30 €	550.2X8.00.2	à partir de 923,28 €	550.773.00.1	835,76 €	00096100777G	811,18 €
160 x 75							00098900777G	811,18 €
160 x 70					550.771.00.1	818,36 €	00094600777G	768,97 €
150 x 80	154.267.11.1	1 235,32 €						
140 x 100	154.284.11.1 	1 194,16 €			550.770.00.1 	870,57 €		
140 x 90	154.275.11.1 	1 194,16 €	550.2X7.00.2 	à partir de 853,38 €	550.769.00.1 	766,11 €	00097600XXXG 	à partir de 668,72 €
140 x 80	154.266.11.1	1 194,16 €	550.2X6.00.2	à partir de 817,76 €	550.768.00.1	731,28 €	00095800XXXG	à partir de 633,11 €
140 x 70					550.766.00.1	713,89 €	00093800777G	687,20 €
120 x 100	154.282.11.1 	1 101,57 €			550.765.00.1 	766,11 €		
120 x 90	154.273.11.1 	1 101,57 €	550.2X5.00.2 	à partir de 746,54 €	550.764.00.1 	661,64 €	00097400XXXG 	à partir de 512,88 €
120 x 80	154.264.11.1	1 101,57 €	550.2X4.00.2	à partir de 710,93 €	550.763.00.1	626,81 €	00095600XXXG	à partir de 512,88 €
120 x 70					550.761.00.1	609,41 €	00093400777G	602,77 €
100 x 90	154.271.11.1 	988,26 €	550.2X3.00.2 	à partir de 675,32 €	550.760.00.1 	591,99 €	00097100XXXG 	à partir de 522,32 €
100 x 80	154.262.11.1	988,26 €	550.2X2.00.2	à partir de 639,71 €	550.759.00.1	557,17 €	00095100XXXG	à partir de 488,02 €
100 x 70					550.757.00.1	539,77 €	00093100777G	560,58 €
90 x 75	154.292.11.1	836,83 €			550.755.00.1	515,38 €		
90 x 70			550.2Y2.00.2	604,64 €	550.754.00.1	504,94 €	00092300777G	478,80 €
Receveurs carrés		PP HT 2023		PP HT 2023		PP HT 2023		PP HT 2023
120 x 120	154.290.11.1 	1 194,16 €						
100 x 100	154.280.11.1 	988,26 €			550.752.00.1 	696,47 €	00092100777G 	643,67 €
90 x 90	154.270.11.1 	836,83 €	550.2X0.00.2 	604,09 €	550.751.00.1 	557,17 €	00091100XXXG 	à partir de 488,02 €
80 x 80	154.260.11.1	836,83 €	550.29Y.00.2	546,20 €	550.750.00.1	487,52 €	Y00090900XXXG	à partir de 415,48 €
70 x 70								



COULEURS

Nuancier Sestra











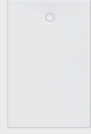





















X = 5 Blanc X = 6 Gris X = 7 Graphite Y = 0 Blanc Y = 1 Gris Y = 2 Graphite



Nuancier Melua

XXX = 777 Blanc mat antigliss PN24 XXX = 000 Blanc brillant XXX = 014 Gris brillant XXX = 054 Taupe brillant XXX = 059 Ardoise brillant



	Renova Plan ultra-plat NOUVEAU		Renova ultra-plat			
	À poser / à encastrer		À encastrer	À poser / à encastrer		
						
Matériau	Céramique		Céramique	Céramique		
Indice de résistance à la glissance ⁽²⁾	PN18		PN18	PN18		
Receveurs d'angle	PP HT 2023		PP HT 2023	PP HT 2023		
90			0073580000AG3 	513,37 €	0072580000AG3 	513,37 €
Receveurs rectangulaires	PP HT 2023		PP HT 2023	PP HT 2023		
180 x 90						
170 x 90						
170 x 80						
170 x 75						
170 x 70						
160 x 100						
160 x 90						
160 x 80						
160 x 75						
160 x 70						
150 x 80						
140 x 100						
140 x 90	550.318.00.1 ⁽⁵⁾ 	701,69 €	0073990000AG3  	637,90 €	0072990000AG3  	637,90 €
140 x 80			0073980000AG3 	567,99 €	0072980000AG3 	567,99 €
140 x 70						
120 x 100						
120 x 90	550.317.00.1 ⁽⁵⁾ 	615,03 €	0074790000AG3  	559,11 €	0072790000AG3  	559,11 €
120 x 80	550.316.00.1 ⁽⁵⁾		0073780000AG3 	498,12 €	0072780000AG3 	498,12 €
120 x 70						
100 x 90			0074690000AG3  	523,54 €	0072690000AG3  	523,54 €
100 x 80	550.315.00.1 ⁽⁵⁾		0073680000AG3 	465,08 €	0072680000AG3 	465,08 €
100 x 70						
90 x 75						
90 x 70			0073380000AG3 	416,79 €	0072380000AG3 	416,79 €
Receveurs carrés	PP HT 2023		PP HT 2023	PP HT 2023		
90 x 90	550.314.00.1 ⁽⁵⁾	430,51 €	0073480000AG3  	391,37 €	0072480000AG3  	391,37 €
80 x 80	550.313.00.1 ⁽⁵⁾		0073180000AG3 	317,68 €	0072180000AG3 	317,68 €
70 x 70						

 Pour les ERP : receveur accessible selon type de pose (ressaut intérieur inférieur à 2 cm).

Receveurs "zéro ressaut" :

Les receveurs Setaplano, Olona et Renova Plan de dimensions minimum 120 x 90 cm, répondent à l'arrêté du 11 septembre 2020 modifiant l'arrêté du 24 décembre 2015 relatif à l'accessibilité aux personnes handicapées des bâtiments d'habitation collectifs et des maisons individuelles lors de leur construction.

Kit d'étanchéité périphérique pour receveurs de douche :

Le kit d'étanchéité Geberit composé d'une bande de 5 m et de coins pré-formés permet la jonction avec l'étanchéité sous carrelage du reste de la pièce. Réf. 550.083.00.1.

(1) Pour l'utilisation du cache-bonde design livré avec les receveurs Olona, la commande d'une bonde Geberit Ø90 mm sans-cache compatible est nécessaire (Réf.150.559.00.1)





(2) Tests de résistance à la glissance effectués en laboratoire indépendant.

(3) PN24 pour la finition 777 uniquement.

(4) Pour toute commande de receveur Sestra, la commande d'un siphon de la même gamme est nécessaire : Réf. 550.008.00.1 (garde d'eau 50 mm) ou 550.009.00.1 (garde d'eau 30 mm)

(5) Dossier de demande de certification  déposé sans garantie de résultat.

TABLEAU SYNOPTIQUE CANIVELLES DE DOUCHE GEBERIT

	Longueur 30-90 cm	Longueur 30-130 cm	Longueur 30-160 cm	A carreler
Canivelle de douche Geberit CleanLine20 	154.450.KS.1	154.451.KS.1	154.453.KS.1	
Canivelle de douche Geberit CleanLine60, pour revêtements de sol minces 	154.458.00.1	154.459.00.1		
Canivelle de douche Geberit CleanLine80 	154.441.KS.1	154.440.KS.1		
	154.441.QC.1	154.440.QC.1		
	154.441.39.1	154.440.39.1		
Canivelle de douche Geberit CleanLine, à carreler 				154.455.00.1



CANIVELLES DE DOUCHE

Prévoir le kit d'installation pour canivelle.
Demandez conseil à votre vendeur.

Les profilés et finitions des canivelles de douches CleanLine sont multiples.
Demandez conseil à votre vendeur.

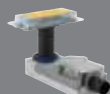





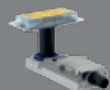

Les canivelles CleanLine peuvent être recoupées à la dimension de votre espace de douche.

154.150.00.1 Kit d'installation Geberit pour canivelles de douche de la série CleanLine, hauteur de chape 90-200 mm (garde d'eau 50 mm).



154.152.00.1 Kit d'installation Geberit pour canivelles de douche de la série CleanLine, hauteur de chape 65-90 mm (garde d'eau 30 mm).

TABLEAU SYNOPTIQUE ÉVACUATIONS MURALES GEBERIT

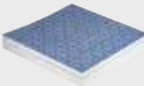
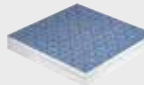
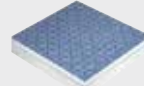
		Références
Kit de finition Geberit pour évacuation murale, recouvrement en matière synthétique		154.335.11.1
		NOUVEAU 154.335.14.1
		154.335.21.1
Kit de finition Geberit pour évacuation murale, recouvrement en acier inoxydable brossé		154.336.FW.1
Kit de finition Geberit pour évacuation murale, recouvrement en acier inoxydable, à visser		154.337.FW.1
Kit de finition Geberit pour évacuation murale, recouvrement en acier inoxydable poli		154.342.00.1
Kit de finition Geberit pour évacuation murale, à carreler, sans cadre		154.338.00.1
Kit de finition Geberit pour évacuation murale, à carreler, en plusieurs éléments		154.339.00.1
Accessoires complémentaires		
Profilé collecteur Geberit pour évacuation murale pour douche		154.340.FW.1
		154.341.FW.1
Receveur de douche Geberit à carreler, avec pente en V		154.252.00.1
		154.253.00.1
		154.254.00.1
		154.255.00.1
Receveur de douche Geberit à carreler, avec pente en L		154.265.00.1
Rallonge pour receveur de douche à carreler Geberit		154.248.00.1

ÉVACUATIONS MURALES DE DOUCHES

Avec les kits de finitions pour évacuations murales prévoir le bâti-support Geberit Duofix pour douche adapté. Demandez conseil à votre vendeur.



Bâti-supports Geberit Duofix pour douche avec évacuation murale, pour robinetterie murale à encastrer.

111.580.00.1 : hauteur de chape 90-200 mm (garde d'eau 50 mm).

111.581.00.1 : hauteur de chape 65-90 mm (garde d'eau 30 mm).



Bâti-supports Geberit Duofix pour douche avec évacuation murale, pour robinetterie murale apparente.

111.587.00.1 : hauteur de chape 90-200 mm (garde d'eau 50 mm).

111.589.00.1 : hauteur de chape 65-90 mm (garde d'eau 30 mm).



Bâti-supports Geberit Duofix pour douche avec évacuation murale, pour robinetterie déportée.

111.591.00.1 : hauteur de chape 90-200 mm (garde d'eau 50 mm).

111.593.00.1 : hauteur de chape 65-90 mm (garde d'eau 30 mm).

TABLEAU SYNOPTIQUE GEBERIT AQUACLEAN

	AQUACLEAN MAÏRA		AQUACLEAN SELA
	chromé brillant	au sol	blanc alpin
	COMFORT	CLASSIC	
Douchette avec technologie WhirlSpray	✓	✓	✓
Cuvette sans bride avec technologie de rinçage TurboFlush	✓	✓	✓
Cuvette sans bride Rimfree®			
Télécommande	✓	✓	✓
Application	✓	✓	✓
Profils d'utilisateurs programmables	4 profils	4 profils	4 profils
Lumière d'orientation	✓		✓
Nombre de niveaux d'intensité du jet	5 niveaux	5 niveaux	5 niveaux
Position du bras de la douchette réglable et personnalisable	✓	✓	✓
Température réglable de l'eau	✓	✓	✓
Jet oscillant	✓	✓	✓
Douchette dame	✓	✓	✓
Lunette chauffante	✓		
Séchage à air chaud	✓	✓	
Aspiration et filtration des odeurs	✓	✓	Possible avec module DuoFresh
Couvercle d'abattant à ouverture et fermeture automatiques	✓		
Abattant à fermeture ralentie SoftClosing	✓	✓	✓
Abattant déclinable QuickRelease	✓	✓	✓
Détection de l'utilisateur	✓	✓	✓
Détartrage	✓	✓	✓
Mode économie d'énergie	✓	✓	✓
Largeur x hauteur x profondeur (en cm)	39,5 x 35,0 x 59,0	39,5 x 35,0 x 59,0	37,5 x 33 x 56,6
Version au sol		✓ avec réservoir	
Peut se combiner au panneau design	✓	✓	✓
Peut se combiner au Geberit Monolith	✓	✓	✓
Références / Prix HT 2023	146.218.11.1 5 345,69 € 146.218.21.1 5 465,76 €	WC complet suspendu 146.208.11.1 4 333,73 € 146.208.21.1 4 453,79 € WC complet au sol avec réservoir 146.243.11.1 5 896,84 € 146.243.SI.1 5 997,58 €	146.220.11.1 2 924,99 € 146.220.21.1 2 994,74 € N 146.220.JT.1 3 586,09 €

N = Nouveau



L'application Geberit Home, permet de commander aisément le WC lavant AquaClean depuis son smartphone. Ce dernier devient une télécommande permettant d'enregistrer vos paramètres personnels. L'application dispose désormais d'une fonction de reconnaissance vocale.









La technique de rinçage TurboFlush innovante et brevetée combinée à la géométrie intérieure asymétrique de la céramique des WC développée par Geberit garantit quant à elle un rinçage méticuleux et très silencieux.



La technique de rinçage Rimfree® assure un rinçage dynamique et complet sur toute la surface, et réduit ainsi les besoins en nettoyage.

TABLEAU SYNOPTIQUE BÂTI-SUPPORTS GEBERIT

	SOLUTIONS ACCESSIBILITÉ		SOLUTIONS GAIN DE PLACE			
	Pour barre de relevage	Hauteur réglable après installation	Étroit	En angle	Extra-plat	Hauteur réduite
						
Type de réservoir	Sigma 12 cm	Sigma 12 cm	Sigma 12 cm	Sigma 12 cm	Sigma 8 cm	Omega 12 cm
Type de châssis	Duofix	Duofix	Duofix	Duofix	Duofix	Duofix
Installation autoportante	-	-	111.389.00.5 ⁽²⁾ 698,95 €	111.333.00.5 ⁽²⁾ 541,28 € + 111.835.00.1	-	111.009.00.1 ⁽²⁾ (82 cm) 601,17 € 111.036.00.1 ⁽²⁾ (98 cm) 601,17 €
Installation en applique	111.375.00.5 ⁽¹⁾ 848,62 €	111.396.00.5 ⁽¹⁾ 700,18 € + 115.396.00.1 + 111.815.00.1	111.350.00.5 ⁽¹⁾ 634,96 € + 111.815.00.1	111.303.00.5 ⁽²⁾ 437,26 € + 111.835.00.1	111.796.00.1 ⁽¹⁾ 495,19 €	111.008.00.1 ⁽²⁾ (82 cm) 526,91 € 111.035.00.1 ⁽²⁾ (98 cm) 526,91 €

*** Prix des accessoires**
 111.746.00.1 = 56,77 €
 111.815.00.1 = 51,96 €
 111.835.00.1 = 51,96 €
 111.849.00.2 = 138,68 €
 115.396.00.1 = 127,24 €

(1) Suivant le type d'installation, commander le raccord de transition PVC-PE
 Réf. 359.144.11.1 = 19,66 €



(2) Livré avec coude articulé
 Réf. 388.401.00.1 = 32,28 €



i

LE SAVIEZ-VOUS ?

Le système d'alimentation **FlowFit** a été conçu pour vous permettre un montage fiable et sans interruption. Les raccords **Geberit FlowFit** sont disponibles en 8 dimensions du Ø16 au Ø75. Le maniement est aisé grâce au sertissage latéral avec seulement deux mâchoires pour une mise en œuvre rapide et facile (possibilité de sertir les diamètres Ø16 à Ø40 mm à l'aide d'une sertisseuse manuelle). Les raccords sont dotés d'une fenêtre de visualisation pour contrôler rapidement la profondeur d'emboîtement en toute situation. L'optimisation hydraulique des raccords et tubes assurent une réduction considérable des pertes de charge par rapport aux systèmes conventionnels.







Sertissage en toute sécurité même dans les endroits exigus ou difficiles d'accès.

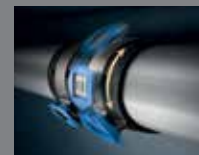

La sertisseuse manuelle couvre cinq dimensions et n'a besoin ni d'électricité ni d'accumulateurs.



Sertissage dans chaque position grâce au raccord rotatif.

	SOLUTIONS STANDARD		SOLUTIONS CONFORT	
			Aspiration des odeurs par extracteur déporté	Pose en îlot Autoportant renforcé
				
Type de réservoir	Sigma 12 cm	Omega 12 cm	Sigma 12 cm Aspiration	Sigma 12 cm
Type de chassis	Duofix	Duofix	Duofix	Duofix
Installation autoportante	111.333.00.5 ⁽²⁾ 541,28 €	111.066.00.1 ⁽²⁾ 601,17 €	111.364.00.5 ⁽¹⁾ 591,26 € + 111.746.00.1 + 111.849.00.2	111.380.00.5 ⁽¹⁾ 641,67 €
Installation en applique	111.303.00.5 ⁽²⁾ 437,26 €	111.065.00.1 ⁽²⁾ 526,91 €	111.364.00.5 591,26 € + 111.815.00.1	111.380.00.5 ⁽¹⁾ 641,67 € + 111.746.00.1

CONNAISSEZ-VOUS LES AVANTAGES D'UN WC SUSPENDU ?



Hygiénique

Le sol est libéré de tout obstacle pour un nettoyage plus aisé.



Fiable

Résistant jusqu'à 400 kg de charge.



Esthétique

Canalisation et réservoir sont encastrés. La pièce gagne en aspect visuel.











Maintenance aisée

Trappe d'accès aux composants du réservoir, par la plaque de déclenchement.

TABLEAU SYNOPTIQUE PLAQUES ET COMMANDES GEBERIT

Plaques de déclenchement	Références	PP HT 2023	Dim. Lxl (mm)	Matériau	Compatibilité réservoir Duofix	Type de déclenchement	Technologie de déclenchement	Option DuoFresh et/ou stick eau bleue
Sigma80 	116.090/092.XX.6 XX = SG -> Noir	1 360,54 €	247x164	Verre	Sigma	Double touche	Electronique	-
Sigma70 	115.622.XX.1 XX = FW -> Brossé	à partir de 490,50€ €	250x146	Verre Acier inoxydable	Sigma	Double touche	Mécanique	-
Sigma60 	115.640.XX.1 XX = SI -> Blanc	650,64 €	214x132 A fleur de paroi	Verre et/ ou métal	Sigma	Double touche	Mécanique	-
Sigma50 	115.788.XX.2 XX = JM -> Ardoise Mustang	à partir de 291,35 €	246x164	Verre et/ou métal Pierre naturelle Matière synthétique de haute qualité	Sigma	Double touche	Mécanique	✓
Sigma50 Finition de touches métalliques 	115.YYY.XX.2 YYY= 670 -> touches or rouge XX = 11 -> recouvrement blanc	à partir de 291,35 €	246x164	Verre Pierre naturelle Bois naturel Matière synthétique de haute qualité	Sigma	Double touche	Mécanique	✓
Sigma30 	115.883.XX.1 XX = 14 -> Noir mat/ chromé brillant	à partir de 128,89 €	246x164	Matière synthétique de haute qualité	Sigma	Double touche	Mécanique	✓
Sigma30 	115.893.XX.1 XX = 45 -> Doré	à partir de 231,94 €	246x164	Fonte d'aluminium	Sigma	Simple touche	Mécanique	✓
Sigma21 	115.884.XX.1 XX = JV -> aspect béton	à partir de 293,01 €	246x164	Verre Verre et/ou métal Pierre naturelle	Sigma	Double touche	Mécanique	✓
Sigma21 Finition de touches métalliques 	115.YYY.XX.1 YYY = 652 -> touches laiton XX = JX -> Noyer américain	à partir de 293,01 €	246x164	Verre Pierre naturelle Bois naturel Matière synthétique de haute qualité	Sigma	Double touche	Mécanique	✓
Sigma20 	115.882.XX.1 XX = JQ -> Chromé mat/Chromé brillant	à partir de 113,69 €	246x164	Matière synthétique de haute qualité Acier Inoxydable	Sigma	Double touche	Mécanique	✓
Sigma10 	115.758.XX.5 XX = KJ -> Blanc/ Chromé brillant	à partir de 100,87 €	246x164	Matière synthétique de haute qualité Acier Inoxydable	Sigma	Simple touche	Mécanique	✓
Sigma01 	115.770.XX.5 XX = KA -> Chromé brillant/Chromé mat	à partir de 78,09 €	246x164	Matière synthétique de haute qualité	Sigma	Double touche	Mécanique	✓

Plaques de déclenchement	Références	PP HT 2023	Dim. Lxl (mm)	Matériau	Compatibilité réservoir Duofix	Type de déclenchement	Technologie de déclenchement	Option DuoFresh et/ou stick eau bleue
Omega60 	115.081.XX.1 XX = JK -> Gris velouté	606,78 €	184x114 A fleur de paroi	Verre et / ou métal	Omega	Double touche	Mécanique	-
Omega30 	115.080.XX.1 XX = KK -> Blanc/ Doré	à partir de 152,39 €	212x142	Matière synthétique de haute qualité	Omega	Double touche	Mécanique	-
Omega20 	115.085.XX.1 XX = JQ -> Chromé mat/Chromé brillant	à partir de 152,39 €	212x142	Matière synthétique de haute qualité	Omega	Double touche	Mécanique	-

Commandes déportées	Références	PP HT 2023	Dim. Lxl ou Ø (mm)	Matériau	Compatibilité réservoir Duofix	Type de déclenchement	Technologie de déclenchement	Option DuoFresh et/ou stick eau bleue
Type 10 IR 	115.936.XX.6 115.956.XX.6 XX = SN -> Acier inox	737,51 € 865,78 €	Mur / Cloison / Meuble : Ø 60	Verre Acier Inoxydable	Sigma Omega	Double touche	Infrarouge	-
Type 10 	116.055.XX.1 ⁽¹⁾ 116.057.XX.1 ⁽²⁾ XX = KM -> Noir/ chromé brillant	à partir de 130,95 €	Mur / Cloison : Ø 94 Meuble : Ø80	Matière synthétique de haute qualité	Sigma Omega	Double touche	Pneumatique	-
Type 01 	116.042/044.XX.1 ⁽¹⁾ 116.050.XX.1 ⁽²⁾ XX = 11 -> Blanc	à partir de 95,87 €	Mur / Cloison : Ø 94 Meuble : Ø80	Matière synthétique de haute qualité	Sigma Omega	Double touche	Pneumatique	-
Type 01 	116.040.XX.1 ⁽¹⁾ XX = JQ -> Chromé mat	à partir de 79,65 €	Mur / Cloison : Ø 94	Matière synthétique de haute qualité	Sigma Omega	Simple touche	Pneumatique	-
Design angulaire, saillant 	116.052.21.1 -> Chromé brillant	à partir de 156,44 €	129x74	Matière synthétique de haute qualité	Sigma Omega	Simple touche	Pneumatique	-
Design angulaire 	116.051.XX.1 XX = KA -> Chromé brillant/chromé mat	à partir de 139,04 €	129x74	Matière synthétique de haute qualité	Sigma Omega	Simple touche	Pneumatique	-

(1) Pour mur/cloison - (2) Pour meuble



Les gammes de plaques de déclenchement sont déclinées dans de nombreux coloris et finitions. Demandez conseil à votre vendeur.

Vous avez la possibilité d'apporter une touche de fraîcheur à votre espace WC en équipant votre plaque de commande d'un module **DuoFresh** qui filtre les odeurs désagréables et diffuse une eau de rinçage désinfectante et parfumée.



Les commandes déportées Geberit offrent la liberté de pose quand le déclenchement à distance peut se révéler la meilleure solution : pour installer une commande déportée élégante mais de petite taille ou lorsque l'abattant viendrait à occulter la plaque de déclenchement...

Geberit propose différentes commandes déportées qui peuvent être placées dans un rayon de 1,70 m autour du bâti-support. Demandez conseil à votre vendeur.



La personnalisation avec matériaux et motifs de votre choix est possible grâce aux plaques de déclenchement Geberit Sigma21, Sigma50 et Sigma70.

Configurateur de plaques : geberit.fr/configuration

INFORMATIONS MATÉRIAUX

GEBERIT ONE

- **Côtés du meuble sous lavabo** : panneau aggloméré FSC® P3 de 16 mm, résistant à l'humidité, avec revêtement laque ou placage bois (épaisseur 0,6 mm).
- **Façade des tiroirs** : panneau aggloméré FSC P3 de 16 mm, résistant à l'humidité, avec revêtement laque ou placage bois (épaisseur 0,6 mm).
- **Armoire de toilette** : Aluminium.
Paroi arrière en panneau de fibres, MDF, épaisseur 5 mm.
Étagères verres, réglables en hauteur.

GEBERIT CITTERIO

- **Corps de meuble sous lavabo, sous vasque et colonne haute** : panneau aggloméré FSC®, épaisseur 12 et 16 mm, P3 résistant à l'humidité, revêtement mélaminé (sauf plage de dépose des meubles 120 et 135 cm : revêtement stratifié).
- **Étagère avec miroir** : corps en panneau aggloméré FSC, épaisseur 12 et 16 mm, P3 résistant à l'humidité, revêtement mélaminé et étagères avec revêtement stratifié.
- **Façades tiroirs et portes** en verre et cadre aluminium couleur champagne.
- **Plateaux** en verre découpé aux dimensions de la vasque (pour le meuble sous vasque).
- **Miroirs** : cadre aggloméré avec revêtement mélaminé.

GEBERIT XENO²

- **Côtés des meubles sous lavabos, colonne, console et lave-mains** : panneau aggloméré FSC, de 16 mm, P3 résistant à l'humidité, avec revêtement laque ou mélaminé.
- **Façades portes et tiroirs** : panneau aggloméré FSC, de 16 ou 24 mm, P3 résistant à l'humidité, avec revêtement laque brillante, mate ou mélaminé.

GEBERIT ACANTO

- **Côtés des meubles sous lavabos et colonnes** : panneau aggloméré FSC, P5 de 16 mm, résistant à l'humidité, avec revêtement laque brillante, mate ou veloutée.
- **Façades** en verre, chants couleur chêne clair.
- **Parties métalliques** :
 - Pieds : métal chromé
 - Poignées : métal laqué.
- **Armoires de toilette** : façades miroir et corps chêne clair, fond miroir, bandeaux lumineux à rampe LED.

GEBERIT VARIFORM

- **Corps de meuble et façade tiroirs** : panneau aggloméré FSC, P3 de 16 mm, résistant à l'humidité, avec revêtement laque brillante, satinée ou mélaminé.
- **Plateau** : stratifié compact, épaisseur 4 mm.
- **Casiers de rangement** : panneau aggloméré P3 de 10 mm avec revêtement mélaminé.

GEBERIT ICON

- **Côtés des meubles** : panneau aggloméré FSC P3 de 16 mm, résistant à l'humidité, avec revêtement laque brillante, laque satinée ou mélaminé.
- **Façades portes et tiroirs** : panneau aggloméré FSC P3 de 16 mm, résistant à l'humidité, avec revêtement laque brillante, laque satinée ou aspect bois.
- **Poignées** : aluminium extrudé, chromé ou thermolaqué.
- **Étagères et portes-serviette** : acier thermolaqué.

GEBERIT SMYLE SQUARE

- **Côtés des meubles sous lavabos, colonnes et lave-mains** : panneau aggloméré FSC P3 de 19 mm, résistant à l'humidité, avec revêtement laque brillante, velouté ou mélaminé.
- **Façades portes et tiroirs** : panneau aggloméré FSC P3 de 16 mm, résistant à l'humidité, avec revêtement laque brillante, velouté ou mélaminé.
- **Poignées** aluminium laquées.
- **Pieds** aluminium chromés.
- **Étagères verre** : épaisseur 5 mm.
- **Plateau en verre (éléments latéraux bas)** : épaisseur 6 mm, avec revêtement laque sur le dessous.
- **Casiers de rangement** : panneau aggloméré FSC P3, revêtement mélaminé.

GEBERIT RENOVA PLAN

- **Côtés des meubles** : panneau aggloméré FSC P3 de 16 mm, résistant à l'humidité, avec revêtement laque brillante ou polymère aspect bois.
- **Façades portes et tiroirs** : panneau MDF.H (résistant à l'humidité) FSC de 22 mm, avec revêtement laque brillante ou polymère aspect bois.

GEBERIT RENOVA COMPACT

- **Côtés des meubles sous lavabos et lave-mains** : panneau aggloméré FSC P3 (sauf meuble d'angle, MDF), épaisseur 16 mm (sauf meuble d'angle : 18 mm), résistant à l'humidité, avec revêtement laque mate assortie aux coloris du meuble.
- **Façades portes** : panneau MDF FSC épaisseur 18 mm avec revêtement laque brillante.
- **Poignées** : métal chromé brillant.
- **Pieds** en aluminium brillant.
- **Miroirs** : avec interrupteur et contour de finition aluminium, éclairage tube LED.



GEBERIT ET FSC™

Le Forest Stewardship Council (FSC) s'est fixé pour mission de promouvoir une gestion écologique et responsable des forêts partout dans le monde. Geberit utilise du bois certifié FSC™ (C134279) pour ses meubles de salle de bains. Veillez à la présence du label FSC sur les produits.

Écoresponsabilité des produits certifiée FSC™ C134279

Geberit International AG | Schachenstrasse 77 | CH-8645 Jona | Suisse

GEBERIT ONE	290
GEBERIT CITTERIO	302
GEBERIT XENO²	314
GEBERIT ACANTO	326
GEBERIT VARIFORM	344
GEBERIT ICON	360
GEBERIT SMYLE	394
GEBERIT RENOVA PLAN	406
GEBERIT RENOVA COMPACT	422
GEBERIT RENOVA COMFORT	432
GEBERIT RENOVA	438
GEBERIT OPTION	454
DOUCHES	460
BAIGNOIRES	482
PRODUITS HORS COLLECTIONS	490
PLAQUES DE DÉCLENCHEMENT ET COMMANDES DE WC	506
GEBERIT AQUACLEAN	542
GEBERIT MONOLITH	554

GEBERIT ONE

LAVABO GEBERIT ONE DESIGN AÉRIEN, SORTIE HORIZONTALE, COMPACT

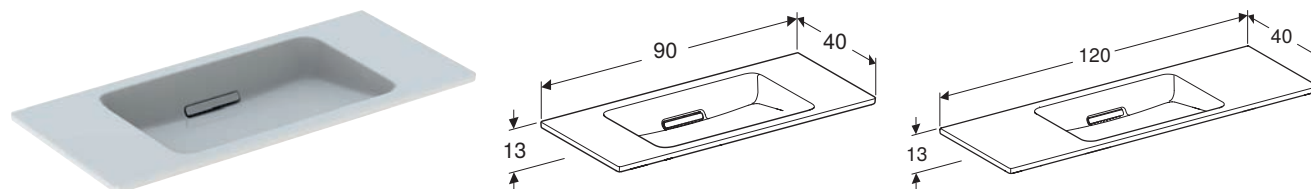

Caractéristiques

Compact • Bandeau fin • Sortie horizontale • Siphon à encastrer • Design aérien • Écoulement libre

N° de réf.	Couleur / surface	Trou de robinetterie	Trop-plein	H [cm]	T [cm]	EUR/pc.	EC PMCB (EUR)/pc.
B / Largeur: 90 cm							
500.390.01.3	Lavabo : blanc / KeraTect Cache : blanc brillant	Sans	Sans	13 cm	40 cm	713.46	0.01
500.390.01.2	Lavabo : blanc / KeraTect Cache : chromé brossé	Sans	Sans	13 cm	40 cm	713.46	0.01
500.390.01.1	Lavabo : blanc / KeraTect Cache : chromé brillant	Sans	Sans	13 cm	40 cm	713.46	0.01
B / Largeur: 120 cm							
500.392.01.3	Lavabo : blanc / KeraTect Cache : blanc brillant	Sans	Sans	13 cm	40 cm	1005.44	0.01
500.392.01.2	Lavabo : blanc / KeraTect Cache : chromé brossé	Sans	Sans	13 cm	40 cm	1005.44	0.01
500.392.01.1	Lavabo : blanc / KeraTect Cache : chromé brillant	Sans	Sans	13 cm	40 cm	1005.44	0.01

LAVABO POUR MEUBLE GEBERIT ONE SORTIE HORIZONTALE, COMPACT

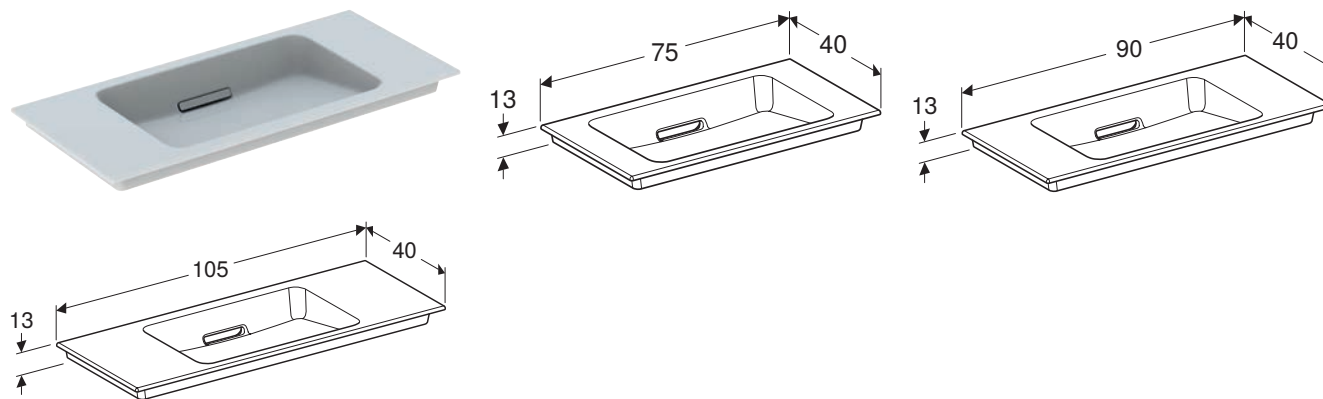

Caractéristiques

Sortie horizontale • Compact • Bandeau fin • Siphon à encastrer • Robinet d'arrêt encastré

N° de réf.	Couleur / surface	Trou de robinetterie	Trop-plein	Largeur de meuble [cm]	H [cm]	T [cm]	EUR/pc.	EC PMCB (EUR)/pc.
B / Largeur: 75 cm								
500.391.01.3	Lavabo : blanc / KeraTect Cache : blanc brillant	Sans	Dissimulé	75 cm	13 cm	40 cm	611.89	0.01
500.391.01.2	Lavabo : blanc / KeraTect Cache : chromé brossé	Sans	Dissimulé	75 cm	13 cm	40 cm	611.89	0.01
500.391.01.1	Lavabo : blanc / KeraTect Cache : chromé brillant	Sans	Dissimulé	75 cm	13 cm	40 cm	611.89	0.01
B / Largeur: 90 cm								
500.395.01.3	Lavabo : blanc / KeraTect Cache : blanc brillant	Sans	Dissimulé	90 cm	13 cm	40 cm	757.88	0.01
500.395.01.2	Lavabo : blanc / KeraTect Cache : chromé brossé	Sans	Dissimulé	90 cm	13 cm	40 cm	757.88	0.01
500.395.01.1	Lavabo : blanc / KeraTect Cache : chromé brillant	Sans	Dissimulé	90 cm	13 cm	40 cm	757.88	0.01
B / Largeur: 105 cm								
500.396.01.3	Lavabo : blanc / KeraTect Cache : blanc brillant	Sans	Dissimulé	105 cm	13 cm	40 cm	903.87	0.01
500.396.01.2	Lavabo : blanc / KeraTect Cache : chromé brossé	Sans	Dissimulé	105 cm	13 cm	40 cm	903.87	0.01
500.396.01.1	Lavabo : blanc / KeraTect Cache : chromé brillant	Sans	Dissimulé	105 cm	13 cm	40 cm	903.87	0.01

MEUBLE BAS GEBERIT ONE POUR LAVABO, AVEC DEUX TIROIRS, COMPACT

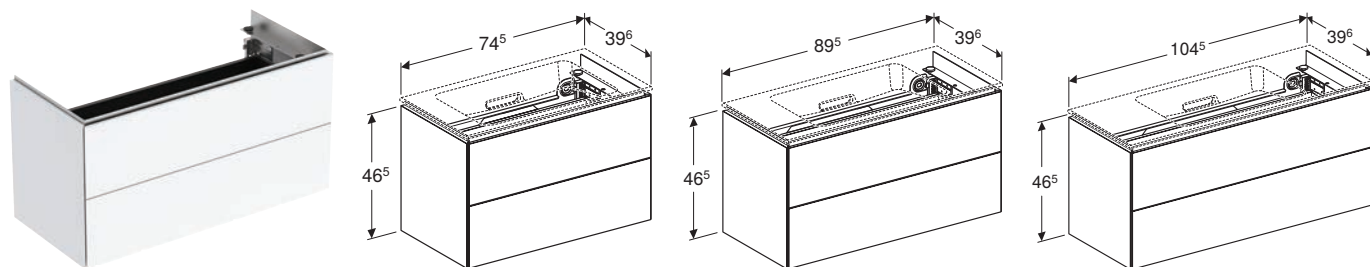

Caractéristiques

Certifié FSC™ C134279 • Suspendu • Tiroirs avec encoches pour séparateurs • Espace de rangement complètement utilisable dans le tiroir supérieur • Avec deux tiroirs • Mécanisme d'ouverture pousse-lâche • Tiroir à fermeture ralentie • Façade en MDF • Tiroir supérieur avec éclairage LED • Résistant à l'humidité • actionnement de la poignée pour obturation du lavabo sur le côté droit du meuble bas • Livré prémonté

N° de réf.	Couleur / surface	B [cm]	H [cm]	T [cm]	Flux lumineux [lm]	Couleur de la lumière	EUR/pc.	EC DEEE (EUR)/pc.	EC DEA (EUR)/pc.
Largeur de lavabo: 75 cm									
500.381.01.1	blanc / laqué très brillant	74,5 cm	46,5 cm	39,5 cm	350 lm	4000–4200 K	2276.53	0.06	4.42
500.381.00.1 *	noyer américain / placage bois véritable	74,5 cm	46,5 cm	39,5 cm	350 lm	4000–4200 K	2276.53	0.06	4.42
Largeur de lavabo: 90 cm									
500.385.01.1	blanc / laqué très brillant	89,5 cm	46,5 cm	39,5 cm	455 lm	4000–4200 K	2423.34	0.06	4.42
500.385.00.1 *	noyer américain / placage bois véritable	89,5 cm	46,5 cm	39,5 cm	455 lm	4000–4200 K	2423.34	0.06	4.42
Largeur de lavabo: 105 cm									
500.386.01.1	blanc / laqué très brillant	104,5 cm	46,5 cm	39,5 cm	560 lm	4000–4200 K	2570.18	0.06	4.42
500.386.00.1 *	noyer américain / placage bois véritable	104,5 cm	46,5 cm	39,5 cm	560 lm	4000–4200 K	2570.18	0.06	4.42

* Fabrication sur commande

Nouveau

ARMOIRE DE TOILETTE GEBERIT ONE AVEC COMFORTLIGHT ET UNE PORTE, MONTAGE ENCASTRÉ, HAUTEUR 90 CM

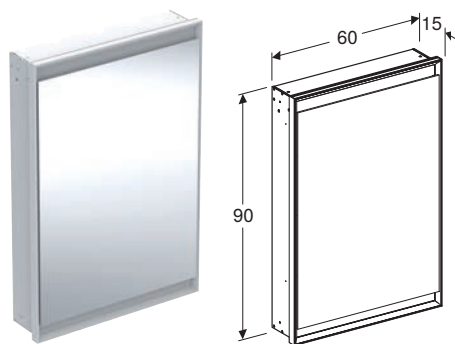

Caractéristiques

Avec ComfortLight • Éclairage LED • Éclairage indirect • Éclairage intérieur • Ambiance lumineuse réglable en continu d'éclairage d'orientation à lumière naturelle • Fonctions déclenchables par capteur tactile • Commande compatible avec DALI • Compatible avec l'application Geberit Home • Avec une porte • Porte miroir des deux côtés • Avec deux prises électriques • Prises électriques montées à l'intérieur en haut à gauche et en haut à droite • Tablettes en verre réglables en continu

N° de réf.	Couleur / surface	Porte	H [cm]	T [cm]	Couleur de la lumière	EUR/pc.	EC DEEE (EUR)/pc.	EC DEA (EUR)/pc.
B / Largeur: 60 cm								
505.800.00.1	aluminium anodisé	Charnières à gauche	90 cm	15 cm	2200–4000 K	1586.01	0.58	0.96
505.801.00.1	aluminium anodisé	Charnières à droite	90 cm	15 cm	2200–4000 K	1586.01	0.58	0.96
505.800.00.2	blanc / aluminium thermopoudré	Charnières à gauche	90 cm	15 cm	2200–4000 K	1586.01	0.58	0.96
505.801.00.2	blanc / aluminium thermopoudré	Charnières à droite	90 cm	15 cm	2200–4000 K	1586.01	0.58	0.96

Nouveau

ARMOIRE DE TOILETTE GEBERIT ONE AVEC COMFORTLIGHT ET DEUX PORTES, MONTAGE ENCASTRÉ, HAUTEUR 90 CM

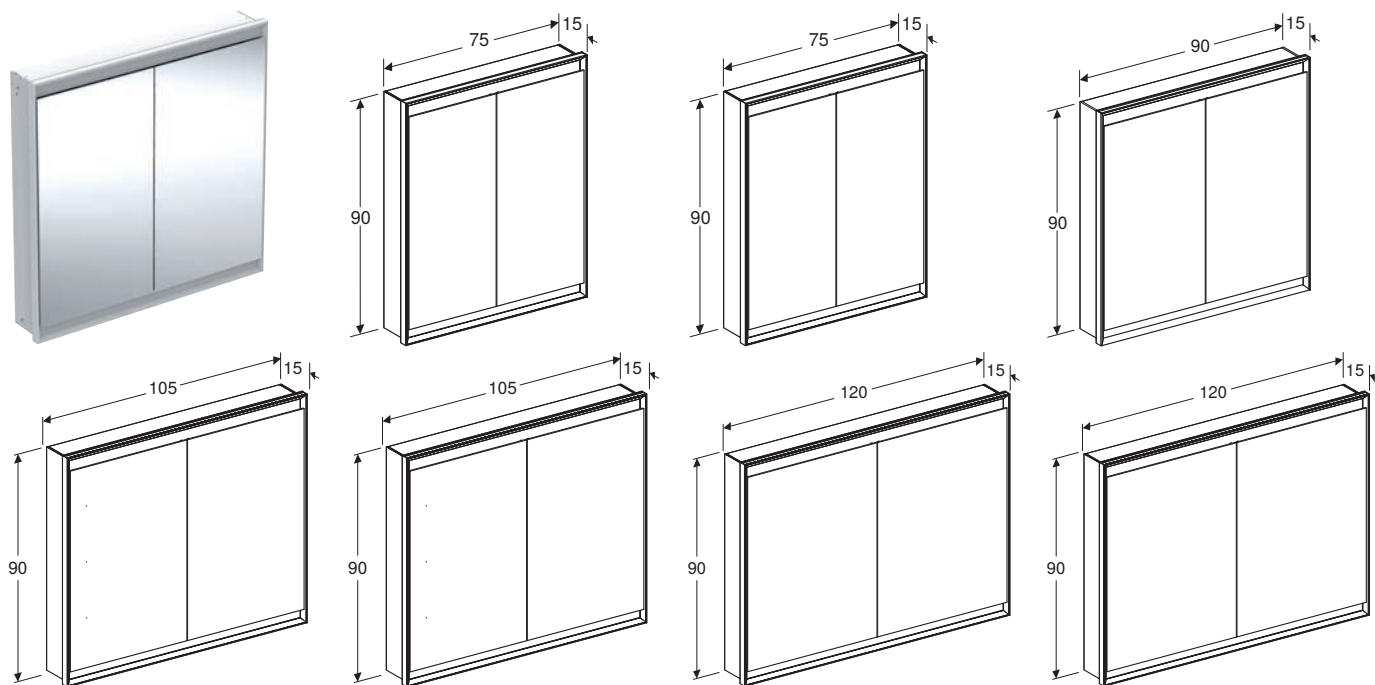

Caractéristiques

Avec ComfortLight • Éclairage LED • Éclairage indirect • Éclairage intérieur • Ambiance lumineuse réglable en continu d'éclairage d'orientation à lumière naturelle • Fonctions déclenchables par capteur tactile • Commande compatible avec DALI • Compatible avec l'application Geberit Home • Avec deux portes • Portes miroir intérieur et extérieur • Avec deux prises électriques • Prises électriques montées à l'intérieur en haut à gauche et en haut à droite • Tablettes en verre réglables en continu

N° de réf.	Couleur / surface	H [cm]	T [cm]	Couleur de la lumière	EUR/pc.	EC DEEE (EUR)/pc.	EC DEA (EUR)/pc.
B / Largeur: 75 cm							
505.802.00.1	aluminium anodisé	90 cm	15 cm	2200-4000 K	1695.37	0.58	1.46
505.802.00.2	blanc / aluminium thermopoudré	90 cm	15 cm	2200-4000 K	1695.37	0.58	1.46
B / Largeur: 90 cm							
505.803.00.1	aluminium anodisé	90 cm	15 cm	2200-4000 K	1804.76	0.58	1.46
505.803.00.2	blanc / aluminium thermopoudré	90 cm	15 cm	2200-4000 K	1804.76	0.58	1.46
B / Largeur: 105 cm							
505.804.00.1	aluminium anodisé	90 cm	15 cm	2200-4000 K	1941.50	0.58	1.92
505.804.00.2	blanc / aluminium thermopoudré	90 cm	15 cm	2200-4000 K	1941.50	0.58	1.92
B / Largeur: 120 cm							
505.805.00.1	aluminium anodisé	90 cm	15 cm	2200-4000 K	2160.25	0.58	1.92
505.805.00.2	blanc / aluminium thermopoudré	90 cm	15 cm	2200-4000 K	2160.25	0.58	1.92

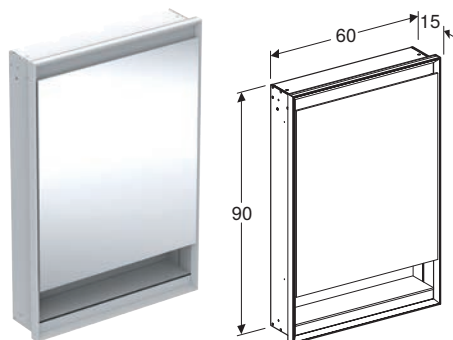
Nouveau**ARMOIRE DE TOILETTE GEBERIT ONE AVEC NICHE ET COMFORTLIGHT, AVEC UNE PORTE, MONTAGE ENCASTRÉ, HAUTEUR 90 CM****Caractéristiques**

Avec ComfortLight • Éclairage LED • Éclairage indirect • Éclairage intérieur • Ambiance lumineuse réglable en continu d'éclairage d'orientation à lumière naturelle • Fonctions déclenchables par capteur tactile • Commande compatible avec DALI • Compatible avec l'application Geberit Home • Avec une porte • Porte miroir des deux côtés • Avec deux prises électriques • Prises électriques montées à l'intérieur en haut à gauche et en haut à droite • Tablettes en verre réglables en continu

N° de réf.	Couleur / surface	Porte	H [cm]	T [cm]	Couleur de la lumière	EUR/pc.	EC DEEE (EUR)/pc.	EC DEA (EUR)/pc.
B / Largeur: 60 cm								
505.820.00.1	aluminium anodisé	Charnières à gauche	90 cm	15 cm	2200–4000 K	1586.01	0.58	0.96
505.821.00.1	aluminium anodisé	Charnières à droite	90 cm	15 cm	2200–4000 K	1586.01	0.58	0.96
505.820.00.2	blanc / aluminium thermopoudré	Charnières à gauche	90 cm	15 cm	2200–4000 K	1586.01	0.58	0.96
505.821.00.2	blanc / aluminium thermopoudré	Charnières à droite	90 cm	15 cm	2200–4000 K	1586.01	0.58	0.96

Nouveau

ARMOIRE DE TOILETTE GEBERIT ONE AVEC NICHE ET COMFORTLIGHT, AVEC DEUX PORTES, MONTAGE ENCASTRÉ, HAUTEUR 90 CM

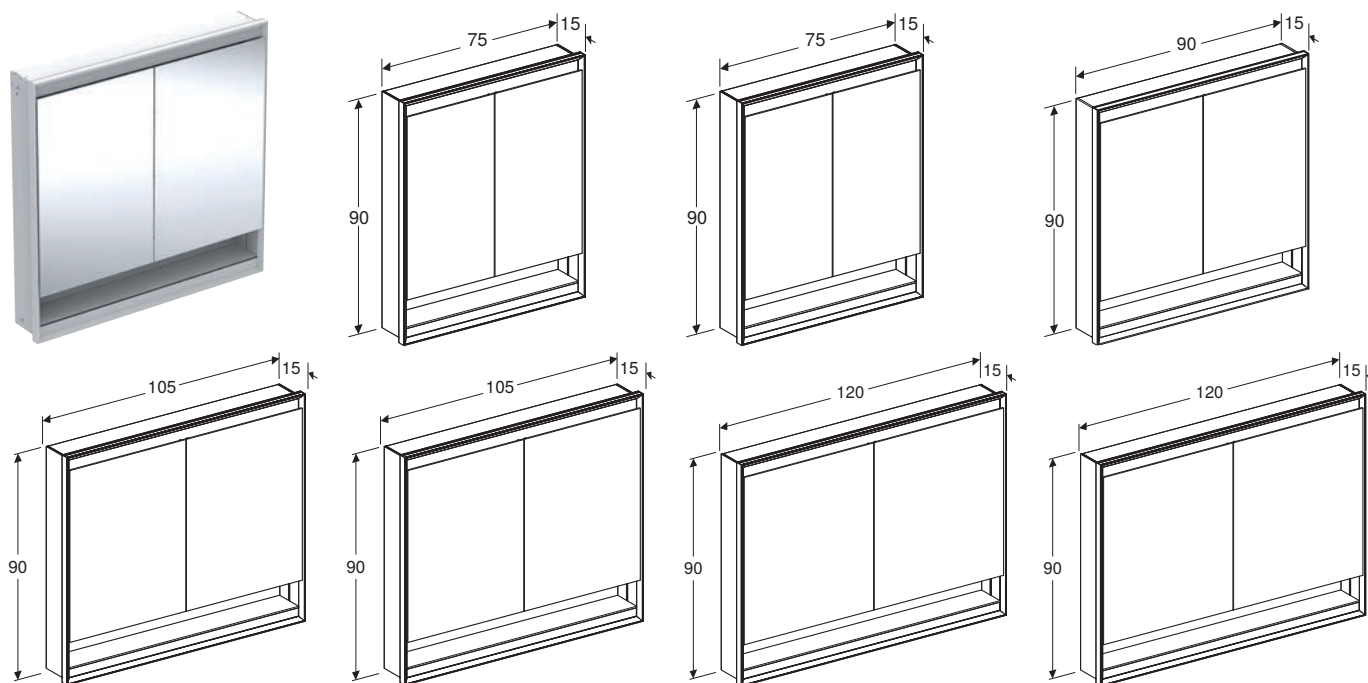

Caractéristiques

Avec ComfortLight • Éclairage LED • Éclairage indirect • Éclairage intérieur • Ambiance lumineuse réglable en continu d'éclairage d'orientation à lumière naturelle • Fonctions déclenchables par capteur tactile • Commande compatible avec DALI • Compatible avec l'application Geberit Home • Avec deux portes • Portes miroir intérieur et extérieur • Avec deux prises électriques • Prises électriques montées à l'intérieur en haut à gauche et en haut à droite • Tablettes en verre réglables en continu

N° de réf.	Couleur / surface	H [cm]	T [cm]	Couleur de la lumière	EUR/pc.	EC DEEE (EUR)/pc.	EC DEA (EUR)/pc.
B / Largeur: 75 cm							
505.822.00.1	aluminium anodisé	90 cm	15 cm	2200-4000 K	1695.37	0.58	1.46
505.822.00.2	blanc / aluminium thermopoudré	90 cm	15 cm	2200-4000 K	1695.37	0.58	1.46
B / Largeur: 90 cm							
505.823.00.1	aluminium anodisé	90 cm	15 cm	2200-4000 K	1804.76	0.58	1.46
505.823.00.2	blanc / aluminium thermopoudré	90 cm	15 cm	2200-4000 K	1804.76	0.58	1.46
B / Largeur: 105 cm							
505.824.00.1	aluminium anodisé	90 cm	15 cm	2200-4000 K	1941.50	0.58	1.92
505.824.00.2	blanc / aluminium thermopoudré	90 cm	15 cm	2200-4000 K	1941.50	0.58	1.92
B / Largeur: 120 cm							
505.825.00.1	aluminium anodisé	90 cm	15 cm	2200-4000 K	2160.25	0.58	1.92
505.825.00.2	blanc / aluminium thermopoudré	90 cm	15 cm	2200-4000 K	2160.25	0.58	1.92

SUPPORT MAGNÉTIQUE GEBERIT

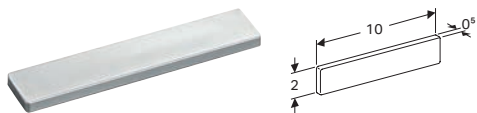

Caractéristiques

Autocollant

N° de réf.	B [cm]	H [cm]	T [cm]	EUR/pc.	EC PMCB (EUR)/pc.
510010000	10 cm	2 cm	0,5 cm	35.58	0.01

MIROIR GROSSISSANT GEBERIT

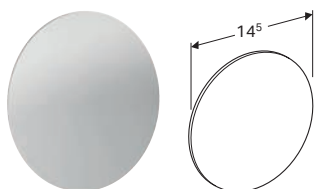

Caractéristiques

Grossissant 3x • Autocollant

N° de réf.	EUR/pc.	EC PMCB (EUR)/pc.
510100000	41.94	0.01

CADRE DE RECOUVREMENT POUR ARMOIRE DE TOILETTE GEBERIT ONE, MONTAGE ENCASTRÉ

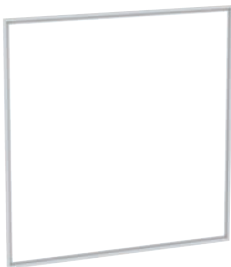

Caractéristiques

Largeur de recouvrement 14 mm

N° de réf.	Couleur / surface	EUR/pc.	EC PMCB (EUR)/pc.
B / Largeur: 60 cm			
505.841.00.1	blanc / aluminium thermopoudré	115.92	0.01
505.841.00.2	aluminium anodisé	115.92	0.01
B / Largeur: 75 cm			
505.842.00.1	blanc / aluminium thermopoudré	124.08	0.01
505.842.00.2	aluminium anodisé	124.08	0.01
B / Largeur: 90 cm			
505.843.00.1	blanc / aluminium thermopoudré	134.96	0.01
505.843.00.2	aluminium anodisé	134.96	0.01
B / Largeur: 105 cm			
505.844.00.1	blanc / aluminium thermopoudré	148.56	0.01
505.844.00.2	aluminium anodisé	148.56	0.01
B / Largeur: 120 cm			
505.845.00.1	blanc / aluminium thermopoudré	162.17	0.01
505.845.00.2	aluminium anodisé	162.17	0.01

PACK DE COMPARTIMENTS DE TIROIR GEBERIT POUR TIROIR SUPÉRIEUR, LARGEUR 60 CM



N° de réf.	Largeur de meuble [cm]	EUR/pc.	EC DEA (EUR)/pc.
502.349.00.1	60 cm	62.26	0.17

PACK DE COMPARTIMENTS DE TIROIR GEBERIT POUR TIROIR SUPÉRIEUR, LARGEUR 75 CM



N° de réf.	Largeur de meuble [cm]	EUR/pc.	EC DEA (EUR)/pc.
502.350.00.1	75 cm	74.73	0.27

PACK DE COMPARTIMENTS DE TIROIR GEBERIT POUR TIROIR SUPÉRIEUR, LARGEUR 90 CM



N° de réf.	Largeur de meuble [cm]	EUR/pc.	EC DEA (EUR)/pc.
502.351.00.1	90 cm	89.67	0.27

PACK DE COMPARTIMENTS DE TIROIR GEBERIT POUR TIROIR SUPÉRIEUR, LARGEUR 120 CM



N° de réf.	Largeur de meuble [cm]	EUR/pc.	EC DEA (EUR)/pc.
502.353.00.1	120 cm	129.02	0.27

RÉGLETTTE LUMINEUSE GEBERIT POUR TIROIR, À GAUCHE ET À DROITE, LONGUEUR 35 CM



Caractéristiques

Durée d'utilisation de 3 à 6 mois • Rechargeable avec câble Micro USB

N° de réf.	L [cm]	Couleur de la lumière	EUR/pc.
502.031.00.1	35 cm	3500 K	97.68

ROBINETTERIE DE LAVABO GEBERIT ONE À FORME RONDE, MONTAGE MURAL, ROBINET MÉLANGEUR, POUR MODULE FONCTIONNEL À ENCASTRER



Caractéristiques

Robinet mélangeur • Poignée de déclenchement gauche pour le réglage de température, poignée de déclenchement droite pour la limitation du débit volumique • Limiteur de débit par mousseur • Avec clapet anti-retour intégré • Avec flexibles de raccordement de 105,5 cm de long

N° de réf.	Couleur / surface	L [cm]	EUR/pc.	EC PMCB (EUR)/pc.
116.462.21.1	chromé brillant	16,5 cm	668.68	0.01
116.464.21.1	chromé brillant	20,5 cm	733.29	0.01

ROBINETTERIE DE LAVABO GEBERIT ONE À FORME RECTANGULAIRE, MONTAGE MURAL, ROBINET MÉLANGEUR, POUR MODULE FONCTIONNEL À ENCASTRER

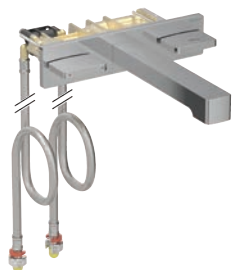

Caractéristiques

Robinet mélangeur • Poignée de déclenchement gauche pour le réglage de température, poignée de déclenchement droite pour la limitation du débit volumique • Limiteur de débit par mousseur • Avec clapet anti-retour intégré • Avec flexibles de raccordement de 105,5 cm de long

N° de réf.	Couleur / surface	L [cm]	EUR/pc.	EC PMCB (EUR)/pc.
116.463.21.1	chromé brillant	18 cm	668.68	0.01
116.465.21.1	chromé brillant	22 cm	733.29	0.01

ROBINETTERIE DE LAVABO GEBERIT ONE À FORME RONDE, MONTAGE MURAL, ROBINET MÉLANGEUR, POUR BÂTI-SUPPORT GEBERIT ONE

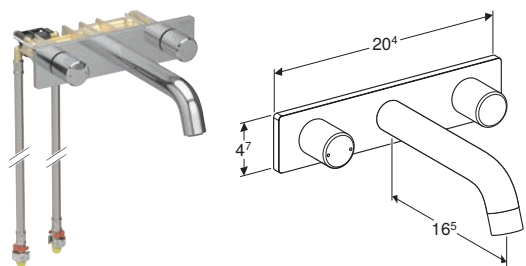

Caractéristiques

Robinet mélangeur • Poignée de déclenchement gauche pour le réglage de température, poignée de déclenchement droite pour la limitation du débit volumique • Limiteur de débit par mousseur • Avec clapet anti-retour intégré • Avec flexibles de raccordement de 57 / 54 cm de long

N° de réf.	Couleur / surface	L [cm]	EUR/pc.	EC PMCB (EUR)/pc.
116.460.21.1	chromé brillant	16,5 cm	803.52	0.01

ROBINETTERIE DE LAVABO GEBERIT ONE À FORME RECTANGULAIRE, MONTAGE MURAL, ROBINET MÉLANGEUR, POUR BÂTI-SUPPORT GEBERIT ONE

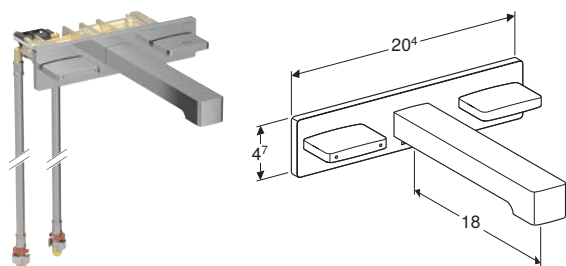

Caractéristiques

Robinet mélangeur • Poignée de déclenchement gauche pour le réglage de température, poignée de déclenchement droite pour la limitation du débit volumique • Limiteur de débit par mousseur • Avec clapet anti-retour intégré • Avec flexibles de raccordement de 57 / 54 cm de long

N° de réf.	Couleur / surface	L [cm]	EUR/pc.	EC PMCB (EUR)/pc.
116.461.21.1	chromé brillant	18 cm	803.52	0.01

PACK WC SUSPENDU À FOND CREUX GEBERIT ONE, CARÉNÉ, TURBOFLUSH, AVEC ABATTANT WC

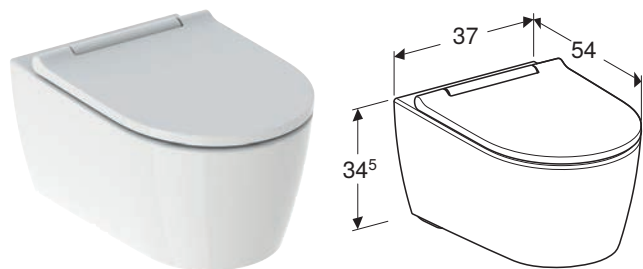

Caractéristiques

Suspendu • Fixation facile grâce à la fixation murale Geberit type EFF3 pour WC • Hauteur de l'assise réglable de 41 à 45 cm • Type 1, volume de rinçage complet 7/6/5/4 l, selon EN 997 • Fixation cachée • Cuvette de WC sans bride avec technologie de rinçage TurboFlush • Fixation facile avec entraînement pour une transmission de puissance optimisée • Abattant WC en duroplast • Charnières en métal • Couvercle d'abattant recouvrant • Design slim • Abattant WC démontable sans outil

N° de réf.	Couleur / surface	Fermeture ralentie	B [cm]	H [cm]	T [cm]	Charnières déclipables	EUR/pc.	EC PMCB (EUR)/pc.
500.201.01.1	Cuvette de WC : blanc / KeraTect Recouvrement design : blanc	Oui	37 cm	34,5 cm	54 cm	Oui	916.30	0.07
500.202.01.1	Cuvette de WC : blanc / KeraTect Recouvrement design : chromé brillant	Oui	37 cm	34,5 cm	54 cm	Oui	951.54	0.07
500.202.JT.1	N Cuvette de WC : blanc mat Recouvrement design : chromé brillant	Oui	37 cm	34,5 cm	54 cm	Oui	1113.68	0.07

N: Nouveau

Combinable avec

- Abattant Geberit AquaClean Tuma Comfort
- Abattant Geberit AquaClean Tuma Classic

BIDET SUSPENDU GEBERIT ONE CARÉNÉ

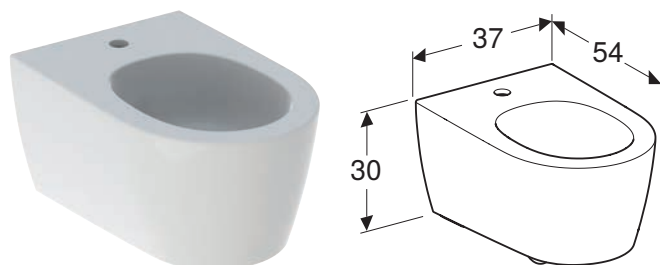

Caractéristiques

Suspendu • Hauteur de l'assise réglable de 41 à 45 cm • Alimentation dissimulée • Fixation facile avec entraînement pour une transmission de puissance optimisée • Caréné • Fixation cachée

N° de réf.	Couleur / surface	Trop-plein	B [cm]	H [cm]	T [cm]	EUR/pc.	EC PMCB (EUR)/pc.
500.690.01.1	blanc / KeraTect	Dissimulé	37 cm	30 cm	54 cm	481.14	0.01
500.690.JT.1	N blanc alpin / mat	Dissimulé	37 cm	30 cm	54 cm	579.23	0.01

N: Nouveau

GEBERIT CITTERIO

LAVE-MAINS GEBERIT CITTERIO



Caractéristiques

Installation possible sur meuble • Asymétrique

N° de réf.	Couleur / surface	Trou de robinetterie	Trop-plein	H [cm]	T [cm]	EUR/pc.	EC PMCB (EUR)/pc.
B / Largeur: 45 cm							
500.541.01.1	blanc / KeraTect	Droite	Sans	16 cm	30 cm	269.07	0.01

F : Fin de série décembre 2023

Combinable avec

- Meuble bas Geberit Citterio pour lave-mains, avec une porte → p. 304

LAVABO GEBERIT CITTERIO

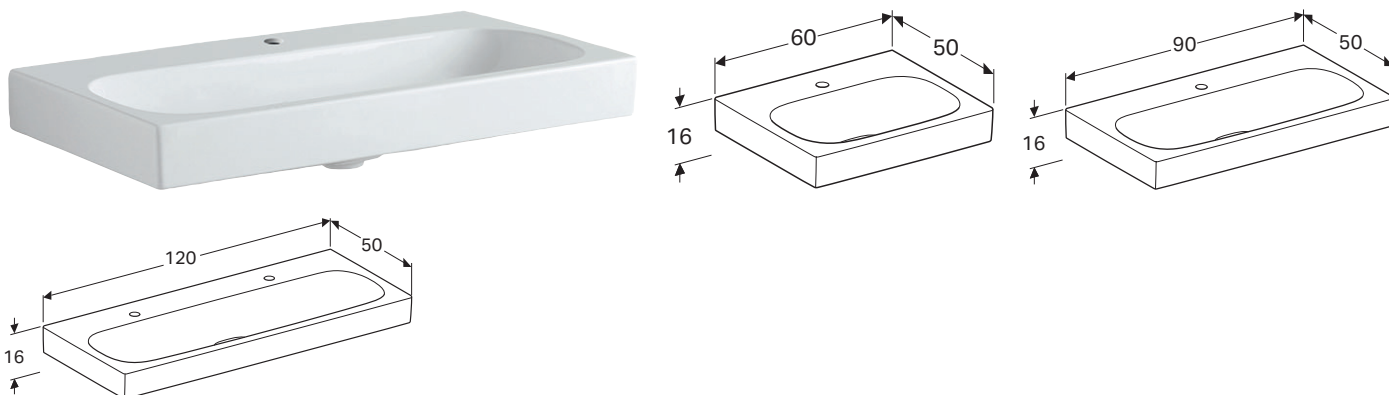

Caractéristiques

Installation possible sur meuble • Adapté au raccordement de lavabo Clou

N° de réf.	Couleur / surface	Trou de robinetterie	Trop-plein	Largeur de meuble [cm]	H [cm]	T [cm]	EUR/pc.	EC PMCB (EUR)/pc.
B / Largeur: 60 cm								
500.544.01.1	blanc / KeraTect	Au centre	Sans	58,4 cm	16 cm	50 cm	445.01	0.01
B / Largeur: 90 cm								
500.547.01.1	blanc / KeraTect	Au centre	Sans	88,4 cm	16 cm	50 cm	716.67	0.01
B / Largeur: 120 cm								
500.553.01.1	blanc / KeraTect	Gauche et droite	Sans	118,4 cm	16 cm	50 cm	936.57	0.01

F : Fin de série décembre 2023

Combinable avec

- Meuble bas Geberit Citterio pour lavabo, avec un tiroir → p. 305

LAVABO GEBERIT CITTERIO AVEC PLAGE DE DÉPOSE

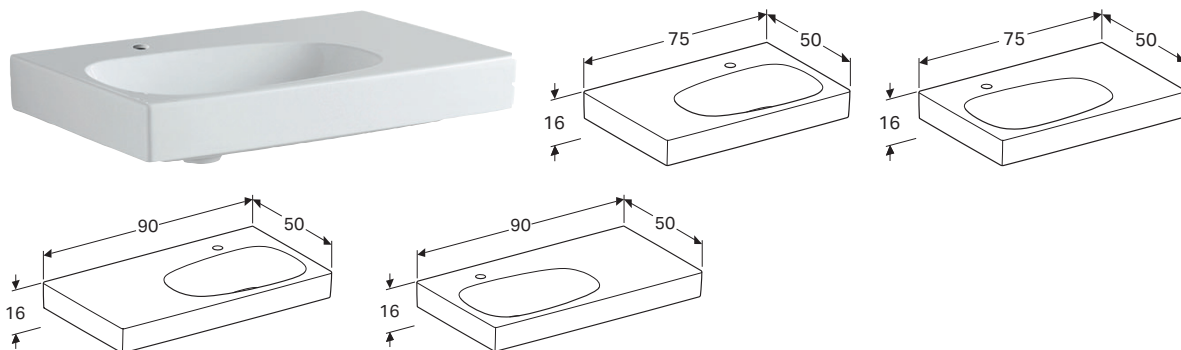

Caractéristiques

Installation possible sur meuble • Asymétrique • Adapté au raccordement de lavabo Clou • Avec plage de dépose

N° de réf.	Couleur / surface	Trou de robinetterie	Trop-plein	Plage de dépose	Largeur de meuble [cm]	H [cm]	T [cm]	EUR/pc.	EC PMCB (EUR)/pc.
B / Largeur: 75 cm									
500.545.01.1	blanc / KeraTect	Gauche	Sans	Droite	73,4 / 118,4 cm	16 cm	50 cm	505.80	0.01
500.546.01.1	blanc / KeraTect	Droite	Sans	Gauche	73,4 / 118,4 cm	16 cm	50 cm	505.80	0.01
B / Largeur: 90 cm									
500.548.01.1	blanc / KeraTect	Gauche	Sans	Droite	88,4 / 133,4 cm	16 cm	50 cm	739.94	0.01
500.549.01.1	blanc / KeraTect	Droite	Sans	Gauche	88,4 / 133,4 cm	16 cm	50 cm	739.94	0.01

F : Fin de série décembre 2023

Combinable avec

- Meuble bas Geberit Citterio pour lavabo, avec un tiroir → p. 305
- Meuble bas Geberit Citterio pour lavabo, avec deux tiroirs et plage de dépose → p. 306

VASQUE À POSER GEBERIT CITTERIO



Caractéristiques

Asymétrique • Installation possible sur meuble

N° de réf.	Couleur / surface	Trou de robinetterie	Trop-plein	H [cm]	T [cm]	EUR/pc.	EC PMCB (EUR)/pc.
B / Largeur: 56 cm							
500.542.01.1	blanc / KeraTect	Sans	Sans	18,5 cm	40 cm	474.76	0.01

F : Fin de série décembre 2023

Combinable avec

- Meuble bas Geberit Citterio pour vasque à poser, avec un tiroir → p. 307
- Meuble bas Geberit Citterio pour vasque à poser, avec deux tiroirs et plage de dépose → p. 308

VASQUE À POSER GEBERIT CITTERIO AVEC BONDE



Caractéristiques

Asymétrique • Installation possible sur meuble

N° de réf.	Couleur / surface	Trou de robinetterie	Trop-plein	H [cm]	T [cm]	EUR/pc.	EC PMCB (EUR)/pc.
B / Largeur: 56 cm							
500.543.01.1	blanc / KeraTect	Sans	Visible	19,5 cm	40 cm	575.66	0.01

F : Fin de série décembre 2023

Combinable avec

- Meuble bas Geberit Citterio pour vasque à poser, avec un tiroir → p. 307
- Meuble bas Geberit Citterio pour vasque à poser, avec deux tiroirs et plage de dépose → p. 308

MEUBLE BAS GEBERIT CITTERIO POUR LAVE-MAINS, AVEC UNE PORTE

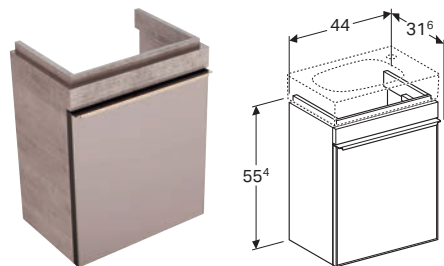

Caractéristiques

Certifié FSC™ C134279 • Suspendu • Avec une porte • Poignée d'ouverture • Peut être équipé de pieds • Façade en verre • Livré prémonté

N° de réf.	Couleur / surface	Porte	B [cm]	H [cm]	T [cm]	EUR/pc.	EC DEA (EUR)/pc.
Largeur de lavabo: 45 cm							
500.555.JI.1 *	Portes : taupe / verre brillant Corps : chêne beige / mélamine structuré bois	Charnières à droite	44 cm	55,4 cm	31,6 cm	601.08	1.50
500.555.JJ.1 *	Portes : noir / verre brillant Corps : chêne gris brun / mélamine structuré bois	Charnières à droite	44 cm	55,4 cm	31,6 cm	601.08	1.50

F : Fin de série décembre 2023; * Fabrication sur commande

Combinable avec

- Lave-mains Geberit Citterio → p. 302

MEUBLE BAS GEBERIT CITTERIO POUR LAVABO, AVEC UN TIROIR

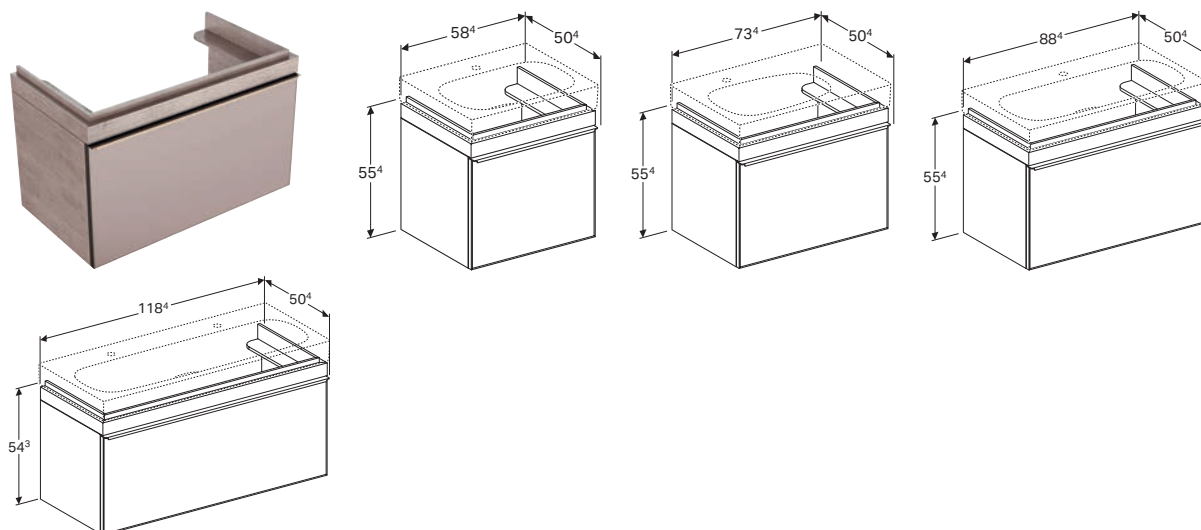

Caractéristiques

Certifié FSC™ C134279 • Suspendu • Avec un tiroir • Poignée d'ouverture • Tiroir à fermeture ralentie • Peut être équipé de pieds • Façade en verre • Livré prémonté

N° de réf.	Couleur / surface	B [cm]	H [cm]	T [cm]	EUR/pc.	EC DEA (EUR)/pc.
Largeur de lavabo: 60 cm						
500.556.JI.1 *	Tiroirs : taupe / verre brillant Corps : chêne beige / mélamine structuré bois	58,4 cm	55,4 cm	50,4 cm	947.16	3.25
500.556.JJ.1 *	Tiroirs : noir / verre brillant Corps : chêne gris brun / mélamine structuré bois	58,4 cm	55,4 cm	50,4 cm	947.16	3.25
Largeur de lavabo: 75 cm						
500.557.JI.1 *	Tiroirs : taupe / verre brillant Corps : chêne beige / mélamine structuré bois	73,4 cm	55,4 cm	50,4 cm	1161.84	3.25
500.557.JJ.1 *	Tiroirs : noir / verre brillant Corps : chêne gris brun / mélamine structuré bois	73,4 cm	55,4 cm	50,4 cm	1161.84	3.25
Largeur de lavabo: 90 cm						
500.559.JI.1 *	Tiroirs : taupe / verre brillant Corps : chêne beige / mélamine structuré bois	88,4 cm	55,4 cm	50,4 cm	1379.11	4.42
500.559.JJ.1 *	Tiroirs : noir / verre brillant Corps : chêne gris brun / mélamine structuré bois	88,4 cm	55,4 cm	50,4 cm	1379.11	4.42
Largeur de lavabo: 120 cm						
500.566.JI.1 *	Tiroirs : taupe / verre brillant Corps : chêne beige / mélamine structuré bois	118,4 cm	55,4 cm	50,4 cm	1598.98	4.42
500.566.JJ.1 *	Tiroirs : noir / verre brillant Corps : chêne gris brun / mélamine structuré bois	118,4 cm	55,4 cm	50,4 cm	1598.98	4.42

F : Fin de série décembre 2023; * Fabrication sur commande

Combinable avec

- Lavabo Geberit Citterio → p. 302
- Lavabo Geberit Citterio avec plage de dépose → p. 303
- Miroir lumineux Geberit Citterio → p. 310
- Miroir lumineux Geberit Citterio, rangement latéral → p. 310

MEUBLE BAS GEBERIT CITTERIO POUR LAVABO, AVEC DEUX TIROIRS ET PLAGE DE DÉPOSE

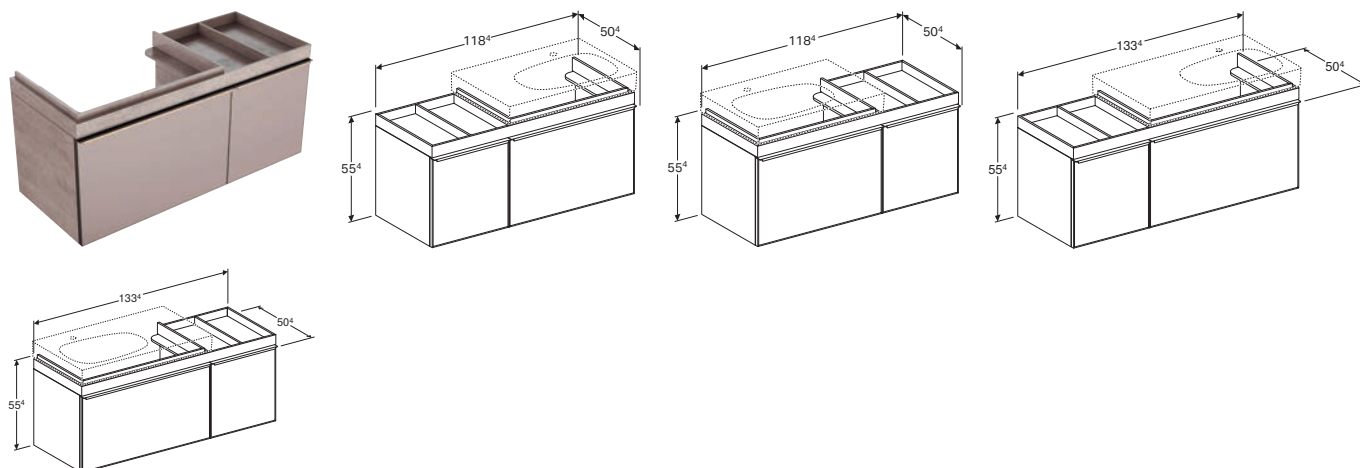

Caractéristiques

Certifié FSC™ C134279 • Suspendu • Avec un tiroir à l'anglaise • Avec deux tiroirs • Poignée d'ouverture • Tiroir à fermeture ralentie • Peut être équipé de pieds • Façade en verre • Livré prémonté

N° de réf.	Couleur / surface	Plage de dépose	B [cm]	H [cm]	T [cm]	EUR/pc.	EC DEA (EUR)/pc.
Largeur de lavabo: 75 cm							
500.563.JI.1 *	Tiroirs : taupe / verre brillant Corps : chêne beige / mélamine structuré bois	Gauche	118,4 cm	55,4 cm	50,4 cm	1856.61	7.08
500.563.JJ.1 *	Tiroirs : noir / verre brillant Corps : chêne gris brun / mélamine structuré bois	Gauche	118,4 cm	55,4 cm	50,4 cm	1856.61	7.08
500.562.JI.1 *	Tiroirs : taupe / verre brillant Corps : chêne beige / mélamine structuré bois	Droite	118,4 cm	55,4 cm	50,4 cm	1856.61	7.08
500.562.JJ.1 *	Tiroirs : noir / verre brillant Corps : chêne gris brun / mélamine structuré bois	Droite	118,4 cm	55,4 cm	50,4 cm	1856.61	7.08
Largeur de lavabo: 90 cm							
500.568.JI.1 *	Tiroirs : taupe / verre brillant Corps : chêne beige / mélamine structuré bois	Gauche	133,4 cm	55,4 cm	50,4 cm	2090.78	7.08
500.568.JJ.1 *	Tiroirs : noir / verre brillant Corps : chêne gris brun / mélamine structuré bois	Gauche	133,4 cm	55,4 cm	50,4 cm	2090.78	7.08
500.567.JI.1 *	Tiroirs : taupe / verre brillant Corps : chêne beige / mélamine structuré bois	Droite	133,4 cm	55,4 cm	50,4 cm	2090.78	7.08
500.567.JJ.1 *	Tiroirs : noir / verre brillant Corps : chêne gris brun / mélamine structuré bois	Droite	133,4 cm	55,4 cm	50,4 cm	2090.78	7.08

F : Fin de série décembre 2023; * Fabrication sur commande

Combinable avec

- Lavabo Geberit Citterio avec plage de dépose → p. 303
- Miroir lumineux Geberit Citterio → p. 310
- Miroir lumineux Geberit Citterio, rangement latéral → p. 310

MEUBLE BAS GEBERIT CITTERIO POUR VASQUE À POSER, AVEC UN TIROIR

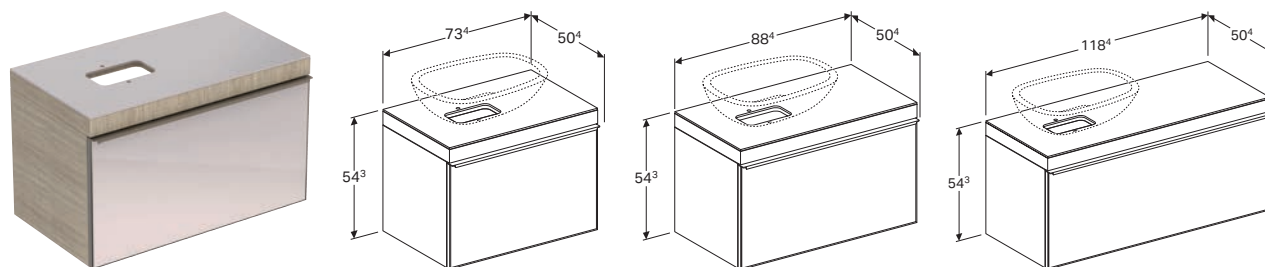

Caractéristiques

Certifié FSC™ C134279 • Suspendu • Avec un tiroir • Poignée d'ouverture • Tiroir à fermeture ralentie • Façade en verre • Peut être équipé de pieds • Plateau en verre • Livré prémonté

N° de réf.	Couleur / surface	Découpe de siphon	Largeur de lavabo [cm]	H [cm]	T [cm]	EUR/pc.	EC DEA (EUR)/pc.
B / Largeur: 73,4 cm							
500.558.JI.1 *	Tiroirs : taupe / verre brillant Corps : chêne beige / mélamine structuré bois	Gauche ou droite	56 cm	54,3 cm	50,4 cm	1517.01	4.42
500.558.JJ.1 *	Tiroirs : noir / verre brillant Corps : chêne gris brun / mélamine structuré bois	Gauche ou droite	56 cm	54,3 cm	50,4 cm	1517.01	4.42
B / Largeur: 88,4 cm							
500.560.JI.1 *	Tiroirs : taupe / verre brillant Corps : chêne beige / mélamine structuré bois	Gauche ou droite	56 cm	54,3 cm	50,4 cm	1695.29	4.42
500.560.JJ.1 *	Tiroirs : noir / verre brillant Corps : chêne gris brun / mélamine structuré bois	Gauche ou droite	56 cm	54,3 cm	50,4 cm	1695.29	4.42
B / Largeur: 118,4 cm							
500.561.JI.1 *	Tiroirs : taupe / verre brillant Corps : chêne beige / mélamine structuré bois	Gauche ou droite	56 cm	54,3 cm	50,4 cm	1995.82	7.08
500.561.JJ.1 *	Tiroirs : noir / verre brillant Corps : chêne gris brun / mélamine structuré bois	Gauche ou droite	56 cm	54,3 cm	50,4 cm	1995.82	7.08

F : Fin de série décembre 2023; * Fabrication sur commande

Combinable avec

- Vasque à poser Geberit Citterio → p. 303
- Vasque à poser Geberit Citterio avec bonde → p. 304
- Miroir lumineux Geberit Citterio → p. 310
- Miroir lumineux Geberit Citterio, rangement latéral → p. 310

MEUBLE BAS GEBERIT CITTERIO POUR VASQUE À POSER, AVEC DEUX TIROIRS ET PLAGES DE DÉPÔSE

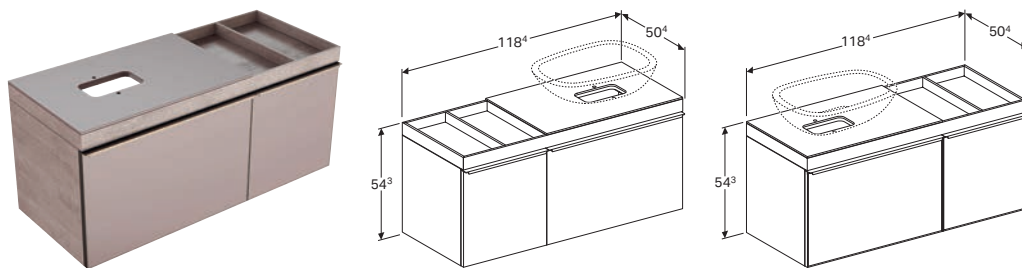

Caractéristiques

Certifié FSC™ C134279 • Suspendu • Avec un tiroir à l'anglaise • Avec deux tiroirs • Poignée d'ouverture • Tiroir à fermeture ralentie • Peut être équipé de pieds • Façade en verre • Plateau en verre • Livré prémonté

N° de réf.	Couleur / surface	Largeur de lavabo [cm]	B [cm]	H [cm]	T [cm]	EUR/pc.	EC DEA (EUR)/pc.
Plage de dépose: Droite							
500.564.JI.1 *	Tiroirs : taupe / verre brillant Corps : chêne beige / mélamine structuré bois	56 cm	118,4 cm	54,3 cm	50,4 cm	2306.76	7.08
500.564.JJ.1 *	Tiroirs : noir / verre brillant Corps : chêne gris brun / mélamine structuré bois	56 cm	118,4 cm	54,3 cm	50,4 cm	2306.76	7.08
Plage de dépose: Gauche							
500.565.JI.1 *	Tiroirs : taupe / verre brillant Corps : chêne beige / mélamine structuré bois	56 cm	118,4 cm	54,3 cm	50,4 cm	2306.76	7.08
500.565.JJ.1 *	Tiroirs : noir / verre brillant Corps : chêne gris brun / mélamine structuré bois	56 cm	118,4 cm	54,3 cm	50,4 cm	2306.76	7.08

F : Fin de série décembre 2023; * Fabrication sur commande

Combinable avec

- Vasque à poser Geberit Citterio avec bonde → p. 304
- Miroir lumineux Geberit Citterio → p. 310
- Miroir lumineux Geberit Citterio, rangement latéral → p. 310
- Vasque à poser Geberit Citterio → p. 303

COLONNE HAUTE GEBERIT CITTERIO AVEC UNE PORTE

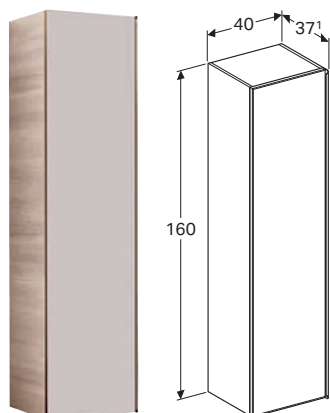

Caractéristiques

Certifié FSC™ C134279 • Suspendu • Avec une porte • Poignée d'ouverture • Porte à fermeture ralentie • Avec deux tablettes amovibles • Avec deux tablettes fixes • Charnières à gauche ou à droite • Façade en verre • Livré prémonté

N° de réf.	Couleur / surface	B [cm]	H [cm]	T [cm]	EUR/pc.	EC DEA (EUR)/pc.
500.554.JI.1 *	Portes : taupe / verre brillant Corps : chêne beige / mélamine structuré bois	40 cm	160 cm	37,1 cm	1377.81	4.42
500.554.JJ.1 *	Portes : noir / verre brillant Corps : chêne gris brun / mélamine structuré bois	40 cm	160 cm	37,1 cm	1377.81	4.42

F : Fin de série décembre 2023; * Fabrication sur commande

ÉTAGÈRE GEBERIT CITTERIO AVEC MIROIR

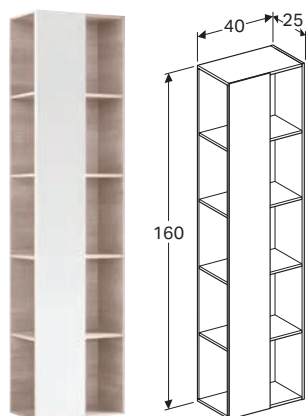

Caractéristiques

Certifié FSC™ C134279 • Avec huit tablettes fixes • Façade avec miroir • Livré prémonté

N° de réf.	Couleur / surface	B [cm]	H [cm]	T [cm]	EUR/pc.	EC DEA (EUR)/pc.
500.569.JI.1 *	chêne beige / mélamine structuré bois	40 cm	160 cm	25 cm	1161.84	3.25
500.569.JJ.1 *	chêne gris brun / mélamine structuré bois	40 cm	160 cm	25 cm	1161.84	3.25

F : Fin de série décembre 2023; * Fabrication sur commande

MIROIR LUMINEUX GEBERIT CITTERIO

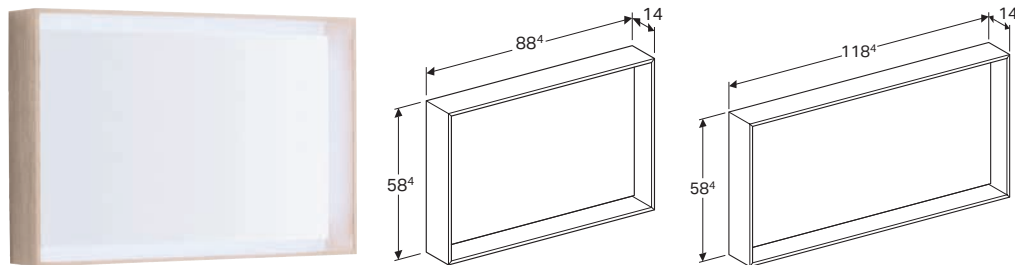

Caractéristiques

Certifié FSC™ C134279 • Surface du miroir avec réglette lumineuse à LED intégrée dans le cadre • Contrôle de la lumière par l'interrupteur de la pièce • Cadre en bois

N° de réf.	Couleur / surface	H [cm]	T [cm]	Flux lumineux [lm]	Couleur de la lumière	EUR/pc.	EC DEEE (EUR)/pc.	EC DEA (EUR)/pc.
B / Largeur: 88,4 cm								
500.572.JI.1 *	chêne beige / mélamine structuré bois	58,4 cm	14 cm	2860 lm	4200 K	1008.31	2.50	1.50
500.572.JJ.1 *	chêne gris brun / mélamine structuré bois	58,4 cm	14 cm	2860 lm	4200 K	1008.31	2.50	1.50
B / Largeur: 118,4 cm								
500.570.JI.1 *	chêne beige / mélamine structuré bois	58,4 cm	14 cm	3640 lm	4200 K	1109.79	5.00	2.33
500.570.JJ.1 *	chêne gris brun / mélamine structuré bois	58,4 cm	14 cm	3640 lm	4200 K	1109.79	5.00	2.33

F : Fin de série décembre 2023; * Fabrication sur commande

MIROIR LUMINEUX GEBERIT CITTERIO, RANGEMENT LATÉRAL

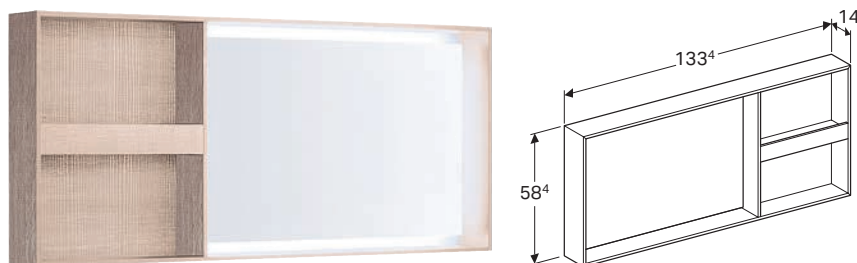

Caractéristiques

Certifié FSC™ C134279 • Avec plage de dépose à gauche ou à droite • Contrôle de la lumière par l'interrupteur de la pièce • Surface du miroir avec réglette lumineuse à LED intégrée dans le cadre • Cadre en bois

N° de réf.	Couleur / surface	B [cm]	H [cm]	T [cm]	Flux lumineux [lm]	Couleur de la lumière	EUR/pc.	EC DEEE (EUR)/pc.	EC DEA (EUR)/pc.
500.571.JI.1 *	chêne beige / mélamine structuré bois	133,4 cm	58,4 cm	14 cm	2860 lm	4200 K	1234.70	5.00	1.50
500.571.JJ.1 *	chêne gris brun / mélamine structuré bois	133,4 cm	58,4 cm	14 cm	2860 lm	4200 K	1234.70	5.00	1.50

F : Fin de série décembre 2023; * Fabrication sur commande

JEU DE PIEDS GEBERIT CITTERIO

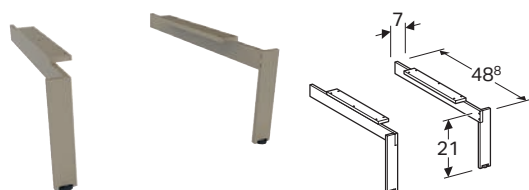

N° de réf.	Couleur / surface	EUR/pc.	EC PMCB (EUR)/pc.
500.573.39.1	champagne	294.04	0.01

F : Fin de série décembre 2023

PACK WC SUSPENDU GEBERIT CITTERIO CARÉNÉ, RIMFREE, AVEC ABATTANT WC

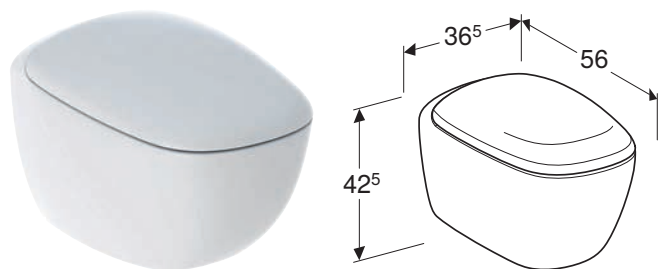

Caractéristiques

Suspendu • Cuvette Rimfree sans bride • Type 1, volume total 6/5 l, selon EN 997 • Caréné • Abattant WC en duroplast • Couvercle d'abattant recouvrant

N° de réf.	Couleur / surface	Fermeture ralentie	B [cm]	H [cm]	T [cm]	EUR/pc.	EC PMCB (EUR)/pc.
500.805.00.1	blanc / KeraTect	Oui	36,5 cm	42,3 cm	56 cm	891.30	0.07

F : Fin de série décembre 2023

PACK WC AU SOL À FOND CREUX GEBERIT CITTERIO ADOSSÉ AU MUR, CARÉNÉ, RIMFREE, AVEC ABATTANT WC

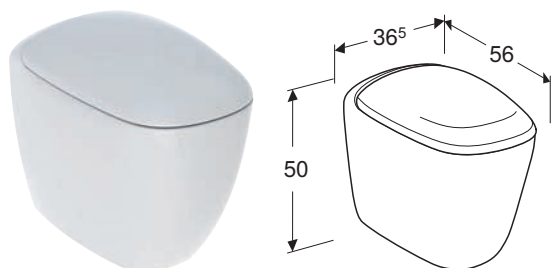

Caractéristiques

Au sol • Adossé au mur • Cuvette Rimfree sans bride • Type 1, volume total 6/5 l, selon EN 997 • Sortie horizontale ou verticale • Abattant WC en duroplast • Couvercle d'abattant recouvrant

N° de réf.	Couleur / surface	Fermeture ralentie	B [cm]	H [cm]	T [cm]	EUR/pc.	EC PMCB (EUR)/pc.
500.823.00.1	blanc / KeraTect	Oui	36,5 cm	50 cm	56 cm	937.88	0.07

F : Fin de série décembre 2023

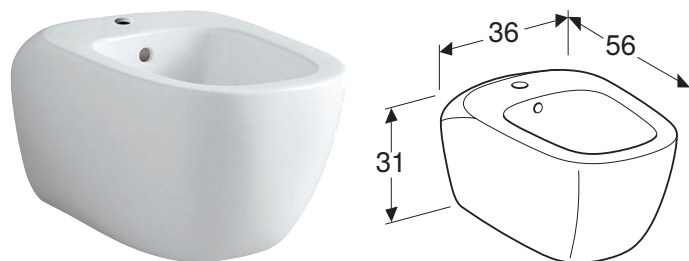
BIDET SUSPENDU GEBERIT CITTERIO CARÉNÉ**Caractéristiques**

Suspendu • Alimentation dissimulée • Fixation facile par fixation murale Geberit type EFF3 pour bidet • Caréné • Fixation cachée

N° de réf.	Couleur / surface	Trop-plein	B [cm]	H [cm]	T [cm]	EUR/pc.	EC PMCB (EUR)/pc.
500.539.01.1	blanc / KeraTect	Visible	36 cm	31 cm	56 cm	728.31	0.01

F : Fin de série décembre 2023

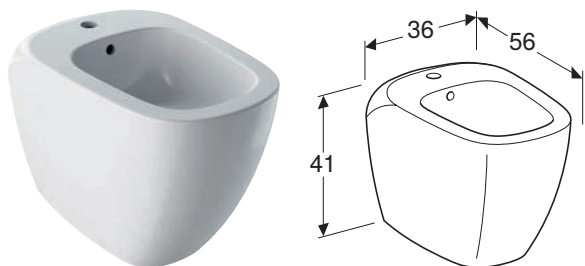
BIDET AU SOL GEBERIT CITTERIO ADOSSÉ AU MUR, CARÉNÉ**Caractéristiques**

Au sol • Adossé au mur • Alimentation dissimulée • Caréné • Fixation cachée

N° de réf.	Couleur / surface	Trop-plein	B [cm]	H [cm]	T [cm]	EUR/pc.	EC PMCB (EUR)/pc.
500.538.01.1	blanc / KeraTect	Visible	36 cm	41 cm	56 cm	728.31	0.01

F : Fin de série décembre 2023

GEBERIT XENO²

LAVE-MAINS GEBERIT XENO²

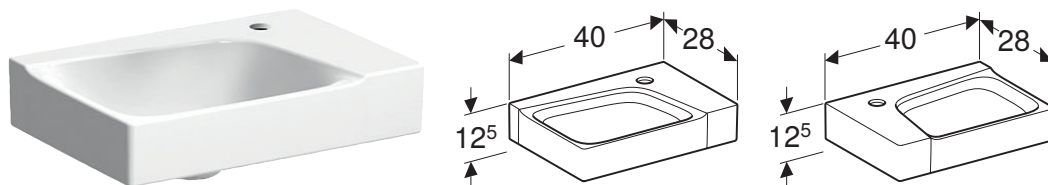

Caractéristiques

Installation possible sur meuble • Asymétrique

N° de réf.	Couleur / surface	Trou de robinetterie	Trop-plein	H [cm]	T [cm]	EUR/pc.	EC PMCB (EUR)/pc.
B / Largeur: 40 cm							
500.529.01.1	blanc / KeraTect	Droite	Sans	12,5 cm	28 cm	200.51	0.01
500.528.01.1	blanc / KeraTect	Gauche	Sans	12,5 cm	28 cm	200.51	0.01

Combinable avec

- Meuble bas Geberit Xenos² pour lave-mains, avec une porte → p. 316

LAVABO GEBERIT XENO²

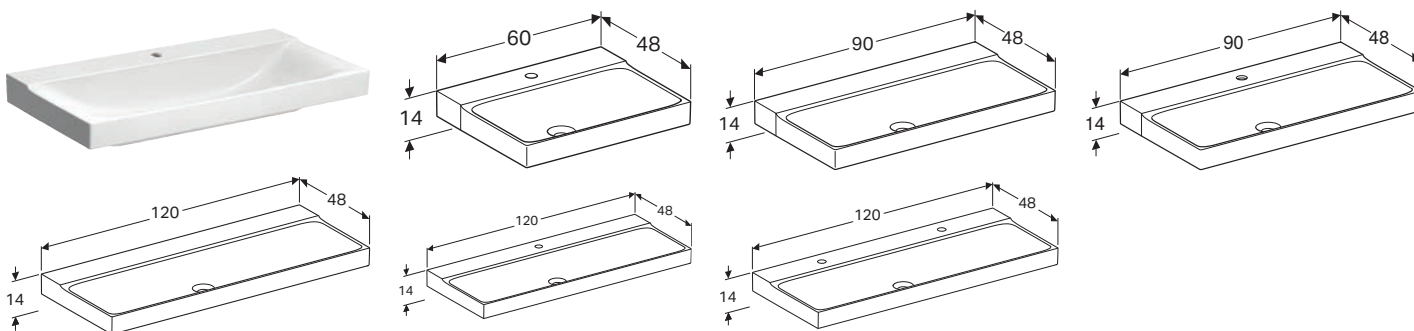

Caractéristiques

Installation possible sur meuble

N° de réf.	Couleur / surface	Trou de robinetterie	Trop-plein	Largeur de meuble [cm]	H [cm]	T [cm]	EUR/pc.	EC PMCB (EUR)/pc.
B / Largeur: 60 cm								
500.530.01.1	blanc / KeraTect	Au centre	Sans	58 cm	14 cm	48 cm	331.16	0.01
B / Largeur: 90 cm								
500.531.01.1	blanc / KeraTect	Au centre	Sans	88 cm	14 cm	48 cm	604.11	0.01
500.532.01.1	blanc / KeraTect	Sans	Sans	88 cm	14 cm	48 cm	658.44	0.01
B / Largeur: 120 cm								
500.550.01.1	blanc / KeraTect	Gauche et droite	Sans	118 cm	14 cm	48 cm	831.80	0.01
500.551.01.1	blanc / KeraTect	Au centre	Sans	118 cm	14 cm	48 cm	839.55	0.01
500.552.01.1	blanc / KeraTect	Sans	Sans	118 cm	14 cm	48 cm	893.88	0.01

Combinable avec

- Meuble bas Geberit Xenos² pour lavabo, avec un tiroir → p. 316
- Meuble bas Geberit Xenos² pour lavabo, avec deux tiroirs → p. 317
- Meuble bas Geberit Xenos² pour lavabo, à partir de 120 cm de largeur, avec deux tiroirs → p. 318
- Meuble bas Geberit Xenos² pour lavabo, à partir de 120 cm de largeur, avec quatre tiroirs → p. 319

LAVABO GEBERIT XENO² AVEC PLAGE DE DÉPOSE

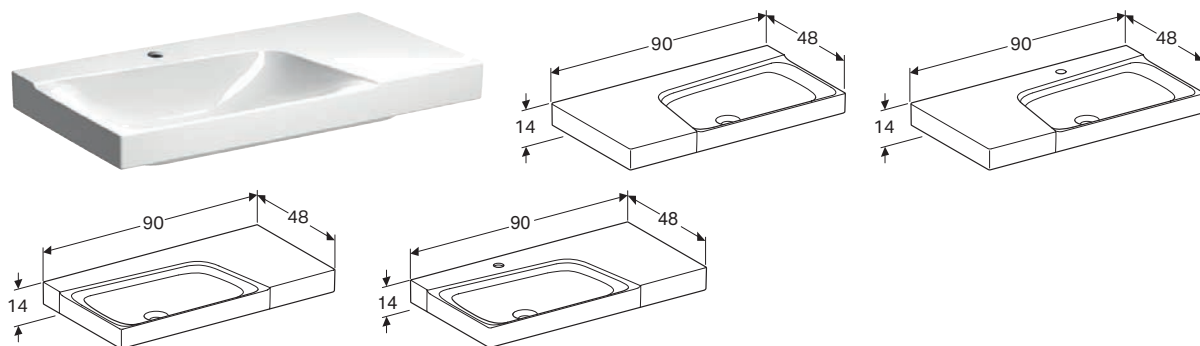

Caractéristiques

Installation possible sur meuble • Asymétrique • Avec plage de dépose

N° de réf.	Couleur / surface	Trou de robinetterie	Trop-plein	Plage de dépose	H [cm]	T [cm]	EUR/pc.	EC PMCB (EUR)/pc.
B / Largeur: 90 cm								
500.533.01.1	blanc / KeraTect	Au centre	Sans	Droite	14 cm	48 cm	628.69	0.01
500.535.01.1	blanc / KeraTect	Au centre	Sans	Gauche	14 cm	48 cm	628.69	0.01
500.534.01.1	blanc / KeraTect	Sans	Sans	Droite	14 cm	48 cm	683.02	0.01
500.536.01.1	blanc / KeraTect	Sans	Sans	Gauche	14 cm	48 cm	683.02	0.01

Combinable avec

- Meuble bas Geberit Xeno² pour lavabo avec plage de dépose, avec un tiroir → p. 317
- Meuble bas Geberit Xeno² pour lavabo avec plage de dépose, avec deux tiroirs → p. 318

LAVABO POUR MEUBLE GEBERIT XENO²

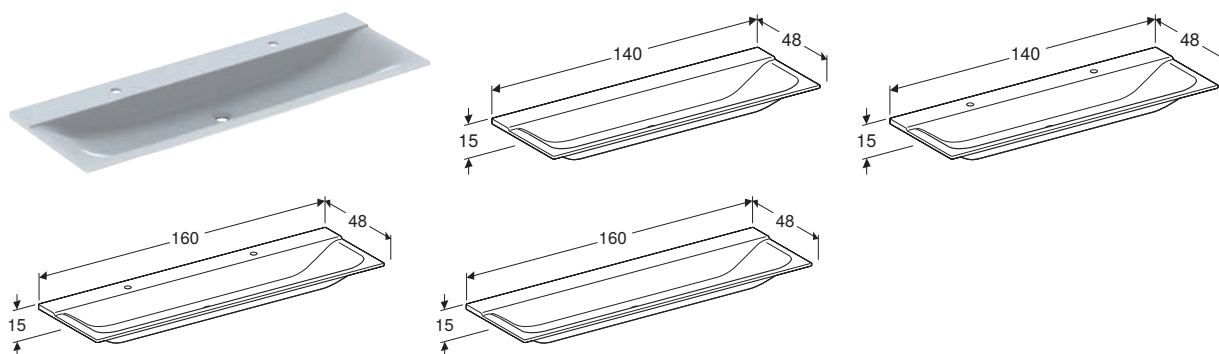

Caractéristiques

Bandeau fin • Antibactérien • Résistant aux chocs • Résistant aux rayures • Nettoyage simple

N° de réf.	Couleur / surface	Trou de robinetterie	Trop-plein	Largeur de meuble [cm]	H [cm]	T [cm]	EUR/pc.	EC PMCB (EUR)/pc.
B / Largeur: 140 cm								
500.277.00.1	blanc / mat	Gauche et droite	Sans	139,5 cm	15 cm	48 cm	1675.22	0.01
500.276.00.1	blanc / mat	Sans	Sans	139,5 cm	15 cm	48 cm	1853.73	0.01
B / Largeur: 160 cm								
500.279.00.1	blanc / mat	Gauche et droite	Sans	159,5 cm	15 cm	48 cm	1878.31	0.01
500.278.00.1	blanc / mat	Sans	Sans	159,5 cm	15 cm	48 cm	2077.53	0.01

Combinable avec

- Meuble bas Geberit Xeno² pour lavabo en matériau minéral, avec deux tiroirs → p. 319

MEUBLE BAS GEBERIT XENO² POUR LAVE-MAINS, AVEC UNE PORTE

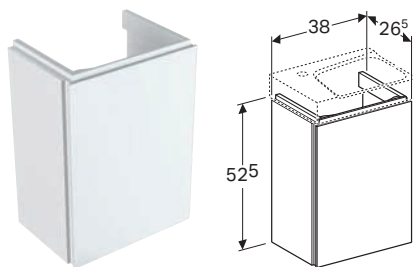

Caractéristiques

Certifié FSC™ C134279 • Suspendu • Avec une porte • Porte à fermeture ralentie • Charnières à gauche ou à droite • Résistant à l'humidité • Livré prémonté

N° de réf.	Couleur / surface	B [cm]	H [cm]	T [cm]	EUR/pc.	EC DEA (EUR)/pc.
Largeur de lavabo: 40 cm						
500.502.01.1	blanc / laqué très brillant	38 cm	52,5 cm	26,5 cm	456.68	1.50
500.502.00.1 *	greige / laqué mat	38 cm	52,5 cm	26,5 cm	456.68	1.50
500.502.43.1	gris scultura / mélamine structuré bois	38 cm	52,5 cm	26,5 cm	456.68	1.50

* Fabrication sur commande

Combinable avec

- Lave-mains Geberit Xenos² → p. 314
- Miroir lumineux Geberit Xenos² → p. 321

MEUBLE BAS GEBERIT XENO² POUR LAVABO, AVEC UN TIROIR

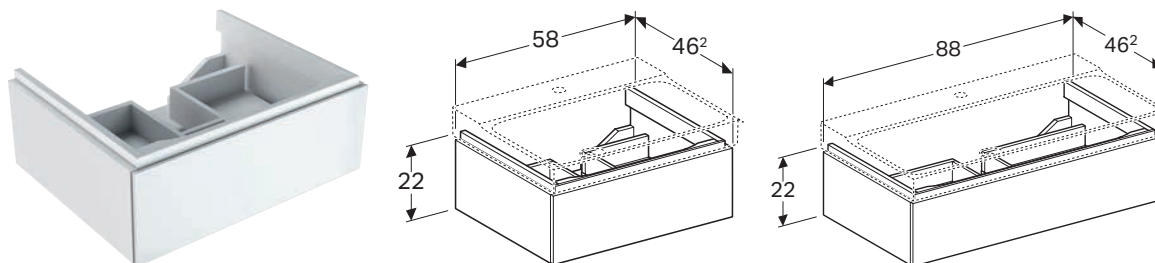

Caractéristiques

Certifié FSC™ C134279 • Suspendu • Avec un tiroir • Mécanisme d'ouverture pousse-lâche • Tiroir avec tapis antidérapant • Tiroir avec éclairage LED • Résistant à l'humidité • Livré prémonté

N° de réf.	Couleur / surface	B [cm]	H [cm]	T [cm]	Flux lumineux [lm]	Couleur de la lumière	EUR/pc.	EC DEEE (EUR)/pc.	EC DEA (EUR)/pc.
Largeur de lavabo: 60 cm									
500.505.01.1	blanc / laqué très brillant	58 cm	22 cm	46,2 cm	270 lm	3000 K	647.92	0.06	1.50
500.505.00.1 *	greige / laqué mat	58 cm	22 cm	46,2 cm	270 lm	3000 K	647.92	0.06	1.50
500.505.43.1	gris scultura / mélamine structuré bois	58 cm	22 cm	46,2 cm	270 lm	3000 K	647.92	0.06	1.50
Largeur de lavabo: 90 cm									
500.508.01.1	blanc / laqué très brillant	88 cm	22 cm	46,2 cm	450 lm	3000 K	813.17	0.06	2.33
500.508.00.1 *	greige / laqué mat	88 cm	22 cm	46,2 cm	450 lm	3000 K	813.17	0.06	2.33
500.508.43.1	gris scultura / mélamine structuré bois	88 cm	22 cm	46,2 cm	450 lm	3000 K	813.17	0.06	2.33

* Fabrication sur commande

Combinable avec

- Lavabo Geberit Xenos² → p. 314
- Miroir lumineux Geberit Xenos² avec éclairage direct et indirect → p. 322

MEUBLE BAS GEBERIT XENO² POUR LAVABO, AVEC DEUX TIROIRS

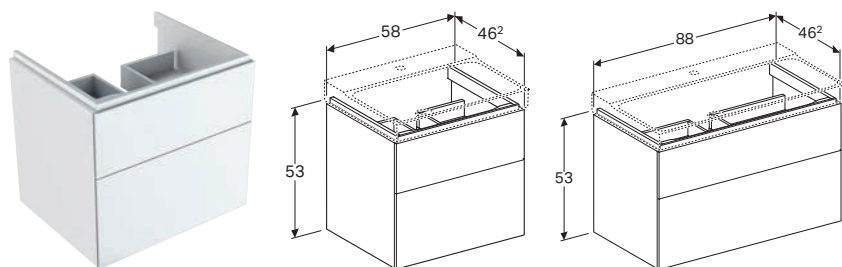

Caractéristiques

Certifié FSC™ C134279 • Suspendu • Avec deux tiroirs • Mécanisme d'ouverture pousse-lâche • Tiroir avec tapis antidérapant • Tiroir avec éclairage LED • Résistant à l'humidité • Livré prémonté

N° de réf.	Couleur / surface	B [cm]	H [cm]	T [cm]	Flux lumineux [lm]	Couleur de la lumière	EUR/pc.	EC DEEE (EUR)/pc.	EC DEA (EUR)/pc.
Largeur de lavabo: 60 cm									
500.506.01.1	blanc / laqué très brillant	58 cm	53 cm	46,2 cm	270 lm	3000 K	965.38	0.06	3.25
500.506.00.1 *	greige / laqué mat	58 cm	53 cm	46,2 cm	270 lm	3000 K	965.38	0.06	3.25
500.506.43.1	gris scultura / mélamine structuré bois	58 cm	53 cm	46,2 cm	270 lm	3000 K	965.38	0.06	3.25
Largeur de lavabo: 90 cm									
500.509.01.1	blanc / laqué très brillant	88 cm	53 cm	46,2 cm	450 lm	3000 K	1130.61	0.06	4.42
500.509.00.1 *	greige / laqué mat	88 cm	53 cm	46,2 cm	450 lm	3000 K	1130.61	0.06	4.42
500.509.43.1	gris scultura / mélamine structuré bois	88 cm	53 cm	46,2 cm	450 lm	3000 K	1130.61	0.06	4.42

* Fabrication sur commande

Combinable avec

- Lavabo Geberit Xeno² → p. 314
- Miroir lumineux Geberit Xeno² avec éclairage direct et indirect → p. 322

MEUBLE BAS GEBERIT XENO² POUR LAVABO AVEC PLAGES DE DÉPOSE, AVEC UN TIROIR

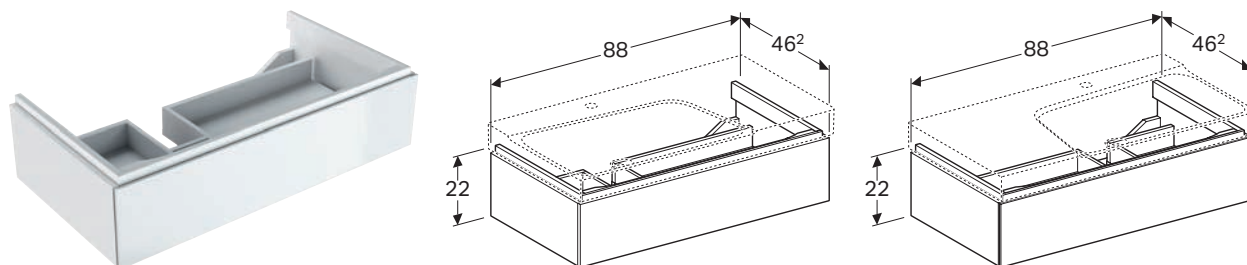

Caractéristiques

Certifié FSC™ C134279 • Suspendu • Avec un tiroir • Mécanisme d'ouverture pousse-lâche • Tiroir avec tapis antidérapant • Tiroir avec éclairage LED • Résistant à l'humidité • Livré prémonté

N° de réf.	Couleur / surface	Largeur de lavabo [cm]	B [cm]	H [cm]	T [cm]	Couleur de la lumière	EUR/pc.	EC DEEE (EUR)/pc.	EC DEA (EUR)/pc.
Découpe de siphon: Droite									
500.514.01.1	blanc / laqué très brillant	90 cm	88 cm	22 cm	46,2 cm	3000 K	813.17	0.06	2.33
500.514.00.1 *	greige / laqué mat	90 cm	88 cm	22 cm	46,2 cm	3000 K	813.17	0.06	2.33
500.514.43.1	gris scultura / mélamine structuré bois	90 cm	88 cm	22 cm	46,2 cm	3000 K	813.17	0.06	2.33
Découpe de siphon: Gauche									
500.513.01.1	blanc / laqué très brillant	90 cm	88 cm	22 cm	46,2 cm	3000 K	813.17	0.06	2.33
500.513.00.1 *	greige / laqué mat	90 cm	88 cm	22 cm	46,2 cm	3000 K	813.17	0.06	2.33
500.513.43.1	gris scultura / mélamine structuré bois	90 cm	88 cm	22 cm	46,2 cm	3000 K	813.17	0.06	2.33

* Fabrication sur commande

Combinable avec

- Lavabo Geberit Xeno² avec plages de dépose → p. 315
- Miroir lumineux Geberit Xeno² avec éclairage direct et indirect → p. 322

MEUBLE BAS GEBERIT XENO² POUR LAVABO AVEC PLAGE DE DÉPOSE, AVEC DEUX TIROIRS

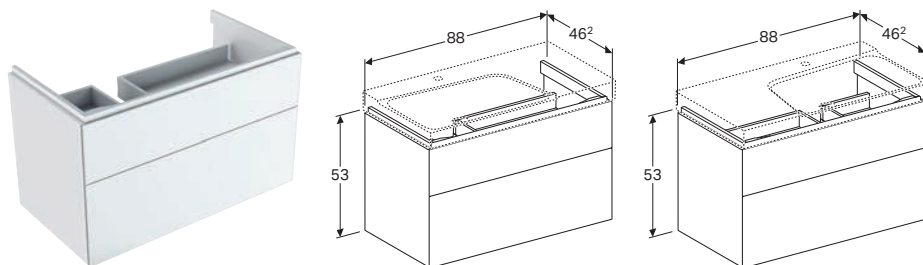

Caractéristiques

Certifié FSC™ C134279 • Suspendu • Avec deux tiroirs • Mécanisme d'ouverture pousse-lâche • Tiroir avec tapis antidérapant • Tiroir avec éclairage LED • Résistant à l'humidité • Livré prémonté

N° de réf.	Couleur / surface	Largeur de lavabo [cm]	B [cm]	H [cm]	T [cm]	Flux lumineux [lm]	Couleur de la lumière	EUR/pc.	EC DEEE (EUR)/pc.	EC DEA (EUR)/pc.
Découpe de siphon: Droite										
500.516.01.1	blanc / laqué très brillant	90 cm	88 cm	53 cm	46,2 cm	450 lm	3000 K	1130.61	0.06	4.42
500.516.00.1 *	greige / laqué mat	90 cm	88 cm	53 cm	46,2 cm	450 lm	3000 K	1130.61	0.06	4.42
500.516.43.1	gris scultura / mélamine structuré bois	90 cm	88 cm	53 cm	46,2 cm	450 lm	3000 K	1130.61	0.06	4.42
Découpe de siphon: Gauche										
500.515.01.1	blanc / laqué très brillant	90 cm	88 cm	53 cm	46,2 cm	450 lm	3000 K	1130.61	0.06	4.42
500.515.00.1 *	greige / laqué mat	90 cm	88 cm	53 cm	46,2 cm	450 lm	3000 K	1130.61	0.06	4.42
500.515.43.1	gris scultura / mélamine structuré bois	90 cm	88 cm	53 cm	46,2 cm	450 lm	3000 K	1130.61	0.06	4.42

* Fabrication sur commande

Combinable avec

- Lavabo Geberit Xenos² avec plage de dépose → p. 315
- Miroir lumineux Geberit Xenos² avec éclairage direct et indirect → p. 322

MEUBLE BAS GEBERIT XENO² POUR LAVABO, À PARTIR DE 120 CM DE LARGEUR, AVEC DEUX TIROIRS

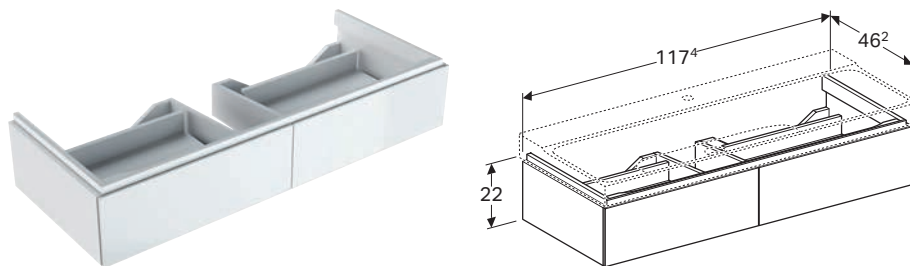

Caractéristiques

Certifié FSC™ C134279 • Suspendu • Avec deux tiroirs • Mécanisme d'ouverture pousse-lâche • Tiroir avec tapis antidérapant • Tiroir avec éclairage LED • Résistant à l'humidité • Livré prémonté

N° de réf.	Couleur / surface	B [cm]	H [cm]	T [cm]	Flux lumineux [lm]	Couleur de la lumière	EUR/pc.	EC DEEE (EUR)/pc.	EC DEA (EUR)/pc.
Largeur de lavabo: 120 cm									
500.517.01.1	blanc / laqué très brillant	117,4 cm	22 cm	46,2 cm	480 lm	3000 K	978.39	0.06	3.25
500.517.00.1 *	greige / laqué mat	117,4 cm	22 cm	46,2 cm	480 lm	3000 K	978.39	0.06	3.25
500.517.43.1	gris scultura / mélamine structuré bois	117,4 cm	22 cm	46,2 cm	480 lm	3000 K	978.39	0.06	3.25

* Fabrication sur commande

Combinable avec

- Lavabo Geberit Xenos² → p. 314
- Miroir lumineux Geberit Xenos² avec éclairage direct et indirect → p. 322

MEUBLE BAS GEBERIT XENO² POUR LAVABO, À PARTIR DE 120 CM DE LARGEUR, AVEC QUATRE TIROIRS

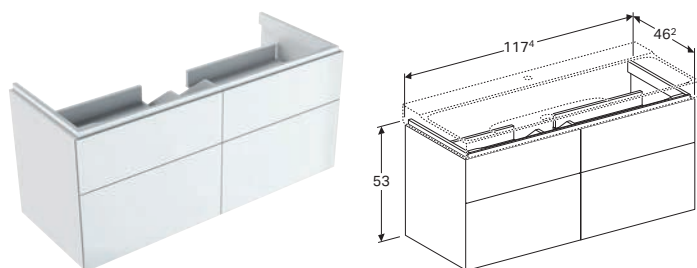

Caractéristiques

Certifié FSC™ C134279 • Suspendu • Avec quatre tiroirs • Mécanisme d'ouverture pousse-lâche • Tiroir avec tapis antidérapant • Tiroir avec éclairage LED • Résistant à l'humidité • Livré prémonté

N° de réf.	Couleur / surface	B [cm]	H [cm]	T [cm]	Flux lumineux [lm]	Couleur de la lumière	EUR/pc.	EC DEEE (EUR)/pc.	EC DEA (EUR)/pc.
Largeur de lavabo: 120 cm									
500.518.01.1	blanc / laqué très brillant	117,4 cm	53 cm	46,2 cm	480 lm	3000 K	1294.55	0.06	4.42
500.518.00.1 *	greige / laqué mat	117,4 cm	53 cm	46,2 cm	480 lm	3000 K	1294.55	0.06	4.42
500.518.43.1	gris scultura / mélamine structuré bois	117,4 cm	53 cm	46,2 cm	480 lm	3000 K	1294.55	0.06	4.42

* Fabrication sur commande

Combinable avec

- Lavabo Geberit Xeno² → p. 314
- Miroir lumineux Geberit Xeno² avec éclairage direct et indirect → p. 322

MEUBLE BAS GEBERIT XENO² POUR LAVABO EN MATÉRIAU MINÉRAL, AVEC DEUX TIROIRS

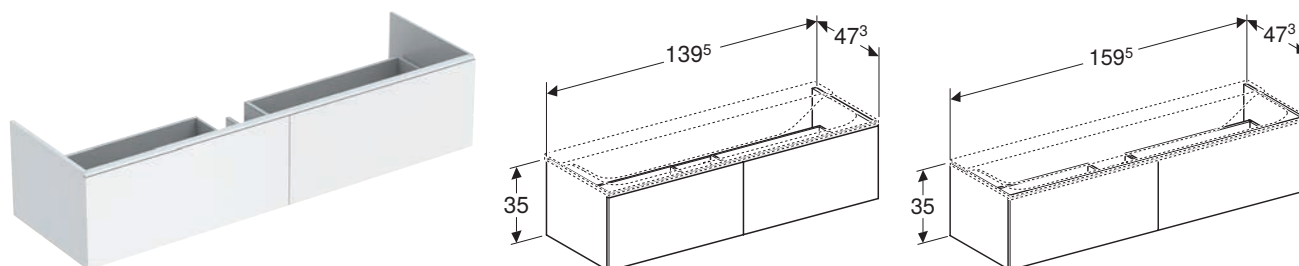

Caractéristiques

Certifié FSC™ C134279 • Suspendu • Avec deux tiroirs • Mécanisme d'ouverture pousse-lâche • Tiroir à fermeture ralentie • Tiroir avec tapis antidérapant • Tiroir avec éclairage LED • Éclairage LED avec capteur de mouvement • Résistant à l'humidité • Livré prémonté

N° de réf.	Couleur / surface	B [cm]	H [cm]	T [cm]	Flux lumineux [lm]	Couleur de la lumière	EUR/pc.	EC DEEE (EUR)/pc.	EC DEA (EUR)/pc.
Largeur de lavabo: 140 cm									
500.347.00.1 *	blanc / laqué mat	139,5 cm	35 cm	47,3 cm	1080 lm	6400 K	1557.37	0.11	7.08
500.348.00.1 *	greige / laqué mat	139,5 cm	35 cm	47,3 cm	1080 lm	6400 K	1557.37	0.11	7.08
500.348.43.1	gris scultura / mélamine structuré bois	139,5 cm	35 cm	47,3 cm	1080 lm	6400 K	1557.37	0.11	7.08
Largeur de lavabo: 160 cm									
500.346.01.1 *	blanc / laqué mat	159,5 cm	35 cm	47,3 cm	1240 lm	6400 K	1743.40	0.11	7.08
500.346.00.1 *	greige / laqué mat	159,5 cm	35 cm	47,3 cm	1240 lm	6400 K	1743.40	0.11	7.08
500.346.43.1	gris scultura / mélamine structuré bois	159,5 cm	35 cm	47,3 cm	1240 lm	6400 K	1743.40	0.11	7.08

* Fabrication sur commande

Combinable avec

- Lavabo pour meuble Geberit Xeno² → p. 315
- Miroir lumineux Geberit Xeno² avec éclairage direct et indirect → p. 322

COLONNE HAUTE GEBERIT XENO² AVEC UNE PORTE ET MIROIR INTÉRIEUR

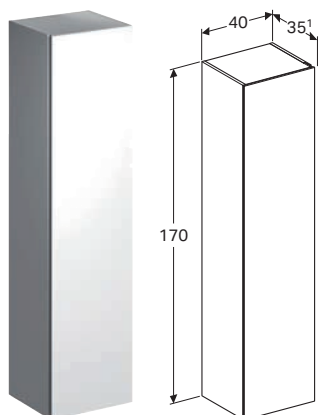

Caractéristiques

Certifié FSC™ C134279 • Suspendu • Avec une porte • Porte à fermeture ralentie • Avec deux tablettes fixes • Avec quatre tablettes amovibles • Charnières à gauche ou à droite • Résistant à l'humidité • Miroir sur la face intérieure de la porte • Livré prémonté

N° de réf.	Couleur / surface	B [cm]	H [cm]	T [cm]	EUR/pc.	EC DEA (EUR)/pc.
500.503.01.1	blanc / laqué très brillant	40 cm	170 cm	35,1 cm	1003.11	4.42
500.503.00.1 *	greige / laqué mat	40 cm	170 cm	35,1 cm	1003.11	4.42
500.503.43.1	gris scultura / mélamine structuré bois	40 cm	170 cm	35,1 cm	1003.11	4.42

* Fabrication sur commande

MEUBLE LATÉRAL BAS GEBERIT XENO² AVEC UN TIROIR

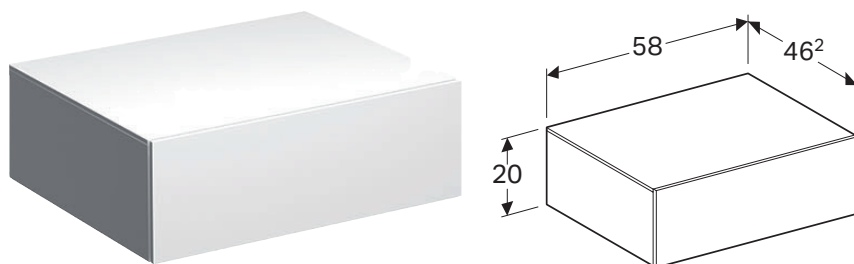

Caractéristiques

Certifié FSC™ C134279 • Suspendu • Avec un tiroir • Mécanisme d'ouverture pousse-lâche • Résistant à l'humidité • Livré prémonté

N° de réf.	Couleur / surface	B [cm]	H [cm]	T [cm]	EUR/pc.	EC DEA (EUR)/pc.
500.507.01.1	blanc / laqué très brillant	58 cm	20 cm	46,2 cm	710.36	2.33
500.507.00.1 *	greige / laqué mat	58 cm	20 cm	46,2 cm	710.36	2.33
500.507.43.1	gris scultura / mélamine structuré bois	58 cm	20 cm	46,2 cm	710.36	2.33

* Fabrication sur commande

MEUBLE LATÉRAL BAS GEBERIT XENO² AVEC DEUX TIROIRS

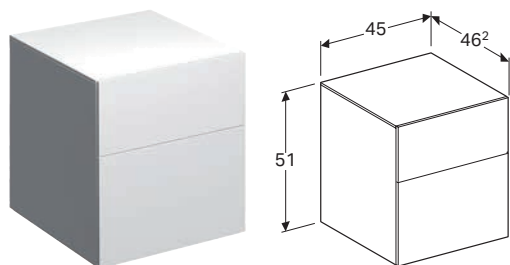

Caractéristiques

Certifié FSC™ C134279 • Suspendu • Avec deux tiroirs • Mécanisme d'ouverture pousse-lâche • Résistant à l'humidité • Livré prémonté

N° de réf.	Couleur / surface	B [cm]	H [cm]	T [cm]	EUR/pc.	EC DEA (EUR)/pc.
500.504.01.1	blanc / laqué très brillant	45 cm	51 cm	46,2 cm	863.90	3.25
500.504.00.1 *	greige / laqué mat	45 cm	51 cm	46,2 cm	863.90	3.25
500.504.43.1	gris sculptura / mélamine structuré bois	45 cm	51 cm	46,2 cm	863.90	3.25

* Fabrication sur commande

MIROIR LUMINEUX GEBERIT XENO²

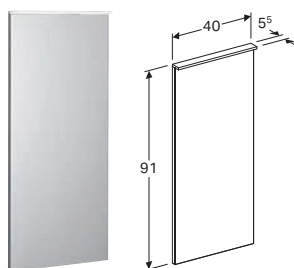

Caractéristiques

Éclairage LED • Dos du miroir chauffé pour éviter la buée • Allumage sans contact, capteur Touch • Luminosité variable

N° de réf.	Couleur / surface	B [cm]	H [cm]	T [cm]	Flux lumineux [lm]	Couleur de la lumière	EUR/pc.	EC DEEE (EUR)/pc.
500.520.00.1	aluminium brossé	40 cm	91 cm	5,5 cm	975 lm	4200 K	749.40	2.08

MIROIR LUMINEUX GEBERIT XENO² AVEC ÉCLAIRAGE DIRECT ET INDIRECT

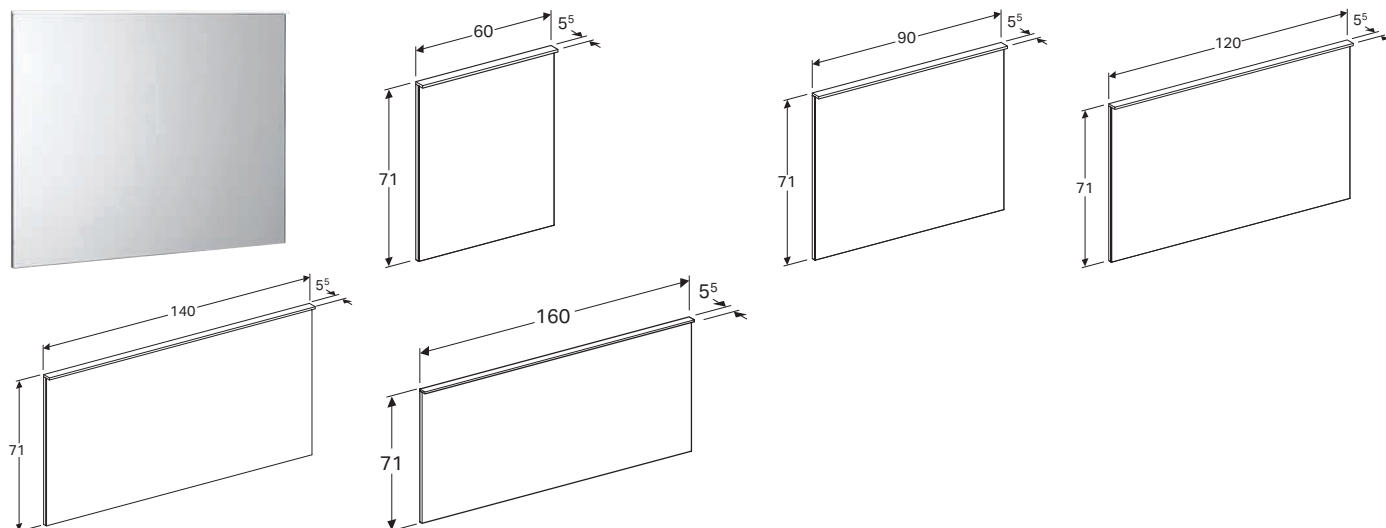

Caractéristiques

Éclairage LED • Éclairage direct et indirect • Éclairage direct, variable • Heated rear to prevent mirror steaming up, when activating direct lighting • Allumage sans contact, capteur Touch

N° de réf.	Couleur / surface	H [cm]	T [cm]	Flux lumineux [lm]	Couleur de la lumière	EUR/pc.	EC DEEE (EUR)/pc.
B / Largeur: 60 cm							
500.521.00.1	aluminium brossé	71 cm	5,5 cm	1495 lm	4200 K	826.16	2.08
B / Largeur: 90 cm							
500.522.00.1	aluminium brossé	71 cm	5,5 cm	2275 lm	4200 K	914.65	2.08
B / Largeur: 120 cm							
500.519.00.1	aluminium brossé	71 cm	5,5 cm	3055 lm	4200 K	1003.11	4.17
B / Largeur: 140 cm							
500.203.00.1	aluminium brossé	71 cm	5,5 cm	3575 lm	4200 K	1057.76	4.17
B / Largeur: 160 cm							
500.204.00.1	aluminium brossé	71 cm	5,5 cm	4095 lm	4200 K	1120.20	4.17

CASIER DE RANGEMENT GEBERIT XENO², AGENCEMENT EN H, POUR TIROIR SUPÉRIEUR



Caractéristiques

Certifié FSC™ C134279 • Agencement en H

N° de réf.	Couleur / surface	B [cm]	H [cm]	T [cm]	EUR/pc.	EC DEA (EUR)/pc.
500.526.00.1	gris scultura / mélamine structuré bois	32,3 cm	6,2 cm	15 cm	57.25	0.14

CASIER DE RANGEMENT GEBERIT XENO², AGENCEMENT EN T, POUR TIROIR SUPÉRIEUR



Caractéristiques

Certifié FSC™ C134279 • Agencement en T

N° de réf.	Couleur / surface	B [cm]	H [cm]	T [cm]	EUR/pc.	EC DEA (EUR)/pc.
500.525.00.1	gris scultura / mélamine structuré bois	32,3 cm	6,2 cm	15 cm	57.25	0.14

CASIER DE RANGEMENT GEBERIT XENO², AGENCEMENT EN H, POUR TIROIR INFÉRIEUR



Caractéristiques

Certifié FSC™ C134279 • Agencement en H

N° de réf.	Couleur / surface	B [cm]	H [cm]	T [cm]	EUR/pc.	EC DEA (EUR)/pc.
500.527.00.1	gris scultura / mélamine structuré bois	37,3 cm	9,8 cm	20,8 cm	66.35	0.14

TABLETTE EN VERRE GEBERIT XENO²



N° de réf.	B [cm]	H [cm]	T [cm]	EUR/pc.	EC DEA (EUR)/pc.
500.524.00.1	58 cm	0,8 cm	45 cm	72.86	0.83

TABLETTE EN VERRE GEBERIT XENO²

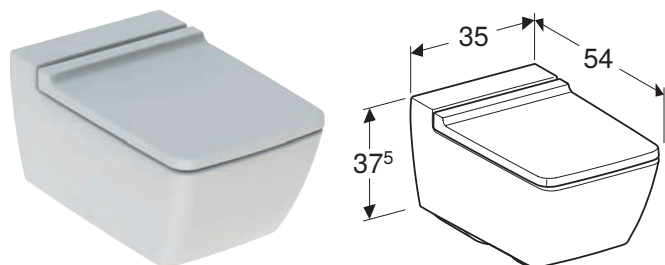

N° de réf.	B [cm]	H [cm]	T [cm]	EUR/pc.	EC DEA (EUR)/pc.
500.523.00.1	45 cm	0,8 cm	45 cm	57.25	0.33

PACK WC SUSPENDU À FOND CREUX GEBERIT XENO², CARÉNÉ, RIMFREE, AVEC ABATTANT WC**Caractéristiques**

Suspendu • Cuvette Rimfree sans bride • Type 1, volume total 6/5 l, selon EN 997 • Caréné • Abattant WC en duroplast • Couvercle d'abattant recouvrant

N° de réf.	Couleur / surface	Fermeture ralentie	B [cm]	H [cm]	T [cm]	Charnières déclipables	EUR/pc.	EC PMCB (EUR)/pc.
500.806.00.1	blanc / KeraTect	Oui	35 cm	37,5 cm	54 cm	Oui	773.12	0.07

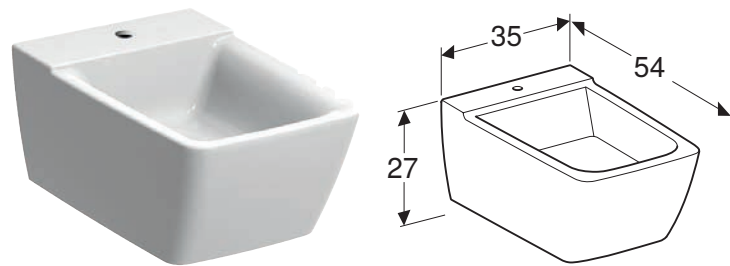
BIDET SUSPENDU GEBERIT XENO² CARÉNÉ**Caractéristiques**

Suspendu • Alimentation dissimulée • Fixation facile par fixation murale Geberit type EFF3 pour bidet • Adapté au raccordement de lavabo Clou • Caréné • Fixation cachée

N° de réf.	Couleur / surface	Trop-plein	B [cm]	H [cm]	T [cm]	EUR/pc.	EC PMCB (EUR)/pc.
500.501.01.1	blanc / KeraTect	Sans	35 cm	23,5 cm	54 cm	542.02	0.01

GEBERIT ACANTO

LAVE-MAINS GEBERIT ACANTO TROU DE ROBINETTERIE À DROITE

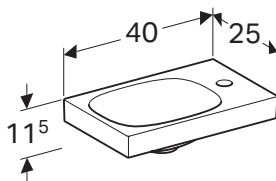

Caractéristiques

Installation possible sur meuble • Asymétrique

N° de réf.	Couleur / surface	Trou de robinetterie	Trop-plein	H [cm]	T [cm]	EUR/pc.	EC PMCB (EUR)/pc.
B / Largeur: 40 cm							
500.635.01.2	blanc	Droite	Sans	11,5 cm	25 cm	142.30	0.01

Combinable avec

- Meuble bas pour lave-mains Geberit Acanto, avec une porte et siphon → p. 331

LAVE-MAINS GEBERIT ACANTO

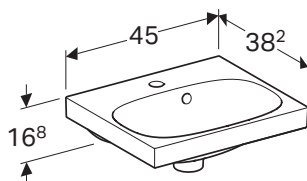

Caractéristiques

Installation possible sur meuble

N° de réf.	Couleur / surface	Trou de robinetterie	Trop-plein	H [cm]	T [cm]	EUR/pc.	EC PMCB (EUR)/pc.
B / Largeur: 45 cm							
500.636.01.2	blanc	Au centre	Visible	16,8 cm	38,2 cm	162.99	0.01

Combinable avec

- Meuble bas pour lave-mains Geberit Acanto, avec une porte et siphon → p. 331

LAVABO GEBERIT ACANTO

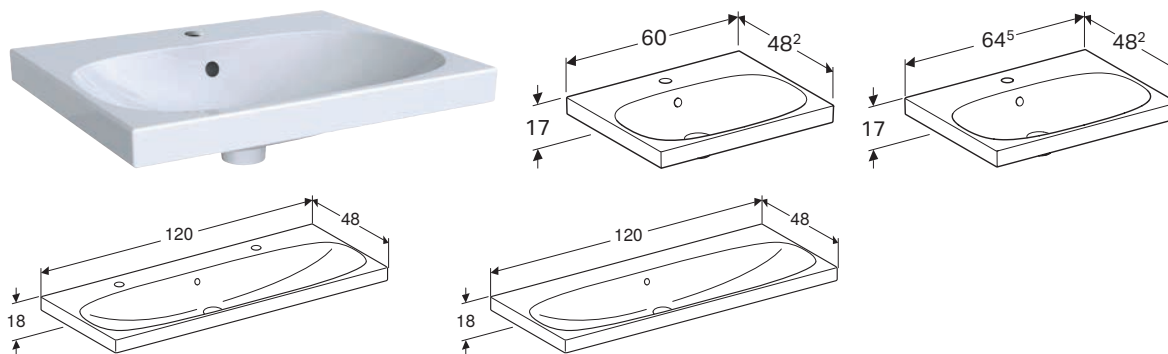

Caractéristiques

Installation possible sur meuble

N° de réf.	Couleur / surface	Trou de robinetterie	Trop-plein	Largeur de meuble [cm]	H [cm]	T [cm]	EUR/pc.	EC PMCB (EUR)/pc.
B / Largeur: 60 cm								
500.620.01.2	blanc	Au centre	Visible	59,5 cm	17 cm	48,2 cm	250.97	0.01
B / Largeur: 65 cm								
500.621.01.2	blanc	Au centre	Visible	64 cm	17 cm	48,2 cm	272.96	0.01
B / Largeur: 120 cm								
501.880.00.1	blanc	Gauche et droite	Visible	119 cm	18 cm	48,2 cm	648.85	0.01
501.880.00.3 *	blanc	Sans	Visible	119 cm	18 cm	48,2 cm	648.85	0.01

* Fabrication sur commande

Combinable avec

- Meuble bas pour lavabo Geberit Acanto, avec deux tiroirs, deux tiroirs à l'anglaise et siphon → p. 334
- Meuble bas pour lavabo Geberit Acanto, avec un tiroir, un tiroir à l'anglaise et siphon → p. 332

LAVABO GEBERIT ACANTO AVEC PLAGES DE DÉPOSE

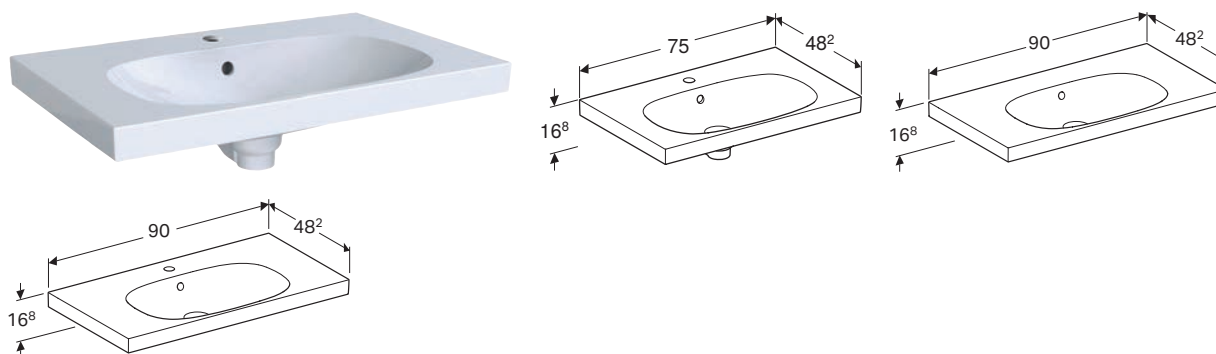

Caractéristiques

Installation possible sur meuble • Avec plages de dépose

N° de réf.	Couleur / surface	Trou de robinetterie	Trop-plein	Largeur de meuble [cm]	H [cm]	T [cm]	EUR/pc.	EC PMCB (EUR)/pc.
B / Largeur: 75 cm								
500.622.01.2	blanc	Au centre	Visible	74 cm	16,8 cm	48,2 cm	434.66	0.01
B / Largeur: 90 cm								
500.623.01.2	blanc	Au centre	Visible	89 cm	16,8 cm	48,2 cm	527.78	0.01
500.624.01.2	blanc	Sans	Visible	89 cm	16,8 cm	48,2 cm	606.70	0.01

Combinable avec

- Meuble bas pour lavabo Geberit Acanto, avec un tiroir, un tiroir à l'anglaise et siphon → p. 332

LAVABO GEBERIT ACANTO AVEC PLAGE DE DÉPOSE À DROITE

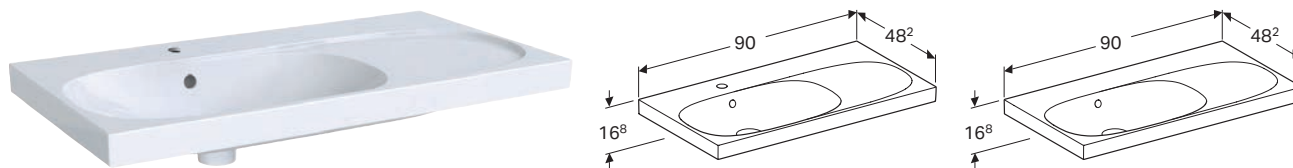

Caractéristiques

Installation possible sur meuble • Asymétrique

N° de réf.	Couleur / surface	Trou de robinetterie	Trop-plein	Plage de dépose	H [cm]	T [cm]	EUR/pc.	EC PMCB (EUR)/pc.
B / Largeur: 90 cm								
500.625.01.2	blanc	Au centre	Visible	Droite	16,8 cm	48,2 cm	606.70	0.01
500.626.01.2	blanc	Sans	Visible	Droite	16,8 cm	48,2 cm	697.25	0.01

Combinable avec

• Meuble bas pour lavabo Geberit Acanto, avec un tiroir, un tiroir à l'anglaise et siphon → p. 332

LAVABO GEBERIT ACANTO AVEC TROP-PLEIN NON VISIBLE ET CACHE BONDE



Caractéristiques

Installation possible sur meuble • Système de trop-plein en céramique • Recouvrement chromé

N° de réf.	Couleur / surface	Trou de robinetterie	Trop-plein	Largeur de meuble [cm]	H [cm]	T [cm]	EUR/pc.	EC PMCB (EUR)/pc.
B / Largeur: 60 cm								
500.629.01.2	blanc	Au centre	Dissimulé	59,5 cm	20 cm	48,2 cm	262.61	0.01

Combinable avec

• Meuble bas pour lavabo Geberit Acanto, avec un tiroir, un tiroir à l'anglaise et siphon → p. 332

LAVABO GEBERIT ACANTO AVEC TROP-PLEIN NON VISIBLE, PLAGE DE DÉPOSE ET CACHE BONDE



Caractéristiques

Installation possible sur meuble • Système de trop-plein en céramique • Avec plage de dépose • Recouvrement chromé

N° de réf.	Couleur / surface	Trou de robinetterie	Trop-plein	Largeur de meuble [cm]	H [cm]	T [cm]	EUR/pc.	EC PMCB (EUR)/pc.
B / Largeur: 75 cm								
500.630.01.2	blanc	Au centre	Dissimulé	74 cm	20 cm	48,2 cm	457.94	0.01

Combinable avec

• Meuble bas pour lavabo Geberit Acanto, avec un tiroir, un tiroir à l'anglaise et siphon → p. 332

LAVABO GEBERIT ACANTO COMPACT

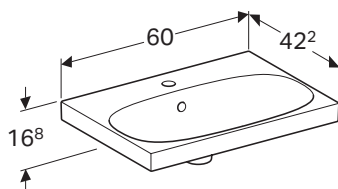

Caractéristiques

Installation possible sur meuble • Compact

N° de réf.	Couleur / surface	Trou de robinetterie	Trop-plein	Largeur de meuble [cm]	H [cm]	T [cm]	EUR/pc.	EC PMCB (EUR)/pc.
B / Largeur: 60 cm								
500.631.01.2	blanc	Au centre	Visible	59,5 cm	16,8 cm	42,2 cm	262.61	0.01

Combinable avec

• Meuble bas Geberit Acanto pour lavabo, avec un tiroir, un tiroir à l'anglaise, compact, avec siphon → p. 333

LAVABO GEBERIT ACANTO COMPACT, AVEC PLAGES DE DÉPOSE

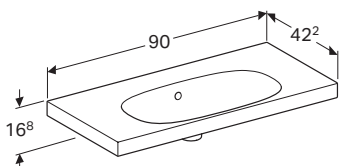
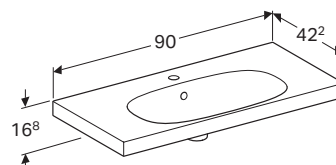
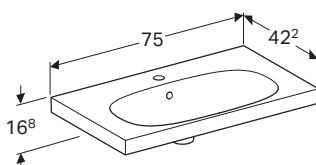

Caractéristiques

Installation possible sur meuble • Compact • Avec plages de dépose

N° de réf.	Couleur / surface	Trou de robinetterie	Trop-plein	Largeur de meuble [cm]	H [cm]	T [cm]	EUR/pc.	EC PMCB (EUR)/pc.
B / Largeur: 75 cm								
500.632.01.2	blanc	Au centre	Visible	74 cm	16,8 cm	42,2 cm	457.94	0.01
B / Largeur: 90 cm								
500.633.01.2	blanc	Au centre	Visible	89 cm	16,8 cm	42,2 cm	553.67	0.01
500.634.01.2	blanc	Sans	Visible	89 cm	16,8 cm	42,2 cm	636.46	0.01

Combinable avec

• Meuble bas Geberit Acanto pour lavabo, avec un tiroir, un tiroir à l'anglaise, compact, avec siphon → p. 333

LAVABO DOUBLE GEBERIT ACANTO

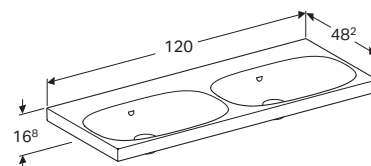
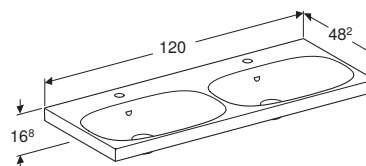

Caractéristiques

Installation possible sur meuble

N° de réf.	Couleur / surface	Trou de robinetterie	Trop-plein	H [cm]	T [cm]	EUR/pc.	EC PMCB (EUR)/pc.
B / Largeur: 120 cm							
500.627.01.2	blanc	Au centre	Visible	16,8 cm	48,2 cm	843.43	0.01
500.628.01.2	blanc	Sans	Visible	16,8 cm	48,2 cm	968.91	0.01

Combinable avec

- Meuble bas Geberit Acanto pour lavabo double, avec deux tiroirs et siphon → p. 334

LAVABO POUR MEUBLE GEBERIT ACANTO

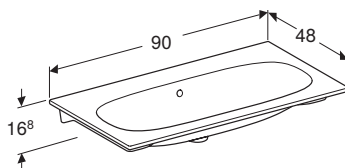
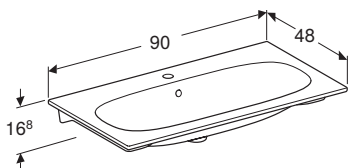
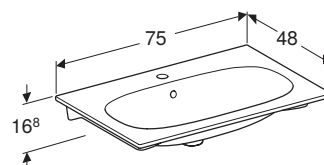
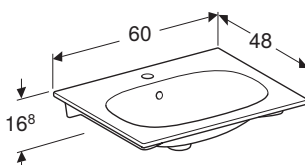

Caractéristiques

Bandeau fin

N° de réf.	Couleur / surface	Trou de robinetterie	Trop-plein	Largeur de meuble [cm]	H [cm]	T [cm]	EUR/pc.	EC PMCB (EUR)/pc.
B / Largeur: 60 cm								
500.640.01.2	blanc	Au centre	Visible	59 cm	16,8 cm	48 cm	262.61	0.01
B / Largeur: 75 cm								
500.641.01.2	blanc	Au centre	Visible	74 cm	16,8 cm	48 cm	457.94	0.01
B / Largeur: 90 cm								
500.642.01.2	blanc	Au centre	Visible	89 cm	16,8 cm	48 cm	553.67	0.01
500.643.01.2	blanc	Sans	Visible	89 cm	16,8 cm	48 cm	636.46	0.01

Combinable avec

- Meuble bas pour lavabo Geberit Acanto, avec un tiroir, un tiroir à l'anglaise et siphon → p. 332

MEUBLE BAS POUR LAVE-MAINS GEBERIT ACANTO, AVEC UNE PORTE ET SIPHON

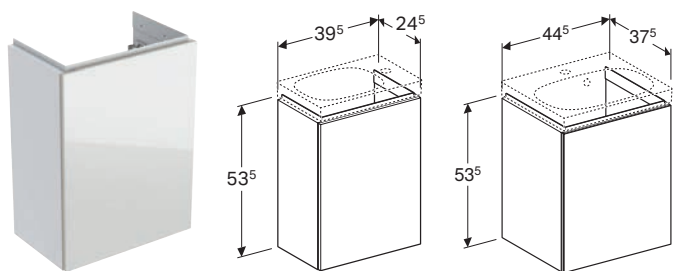

Caractéristiques

Certifié FSC™ C134279 • Suspended • Avec une porte • Mécanisme d'ouverture pousse-lâche • Charnières à gauche ou à droite • Résistant à l'humidité • Façade en verre sur panneau de particules • Livré prémonté

N° de réf.	Couleur / surface	B [cm]	H [cm]	T [cm]	EUR/pc.	EC DEA (EUR)/pc.
Largeur de lavabo: 40 cm						
500.607.01.2	Corps : blanc / laqué ultra-brillant Portes : blanc / verre brillant	39,5 cm	53,5 cm	24,5 cm	398.12	1.50
500.607.JL.2 *	Corps : sable gris / laqué mat Portes : sable gris / verre brillant	39,5 cm	53,5 cm	24,5 cm	398.12	1.50
500.607.JK.2	Corps : gris velouté / laqué mat Portes : gris velouté / verre brillant	39,5 cm	53,5 cm	24,5 cm	398.12	1.50
500.607.16.1 *	Corps : noir / laqué mat Portes : noir / verre brillant	39,5 cm	53,5 cm	24,5 cm	398.12	1.50
Largeur de lavabo: 45 cm						
500.608.01.2	Corps : blanc / laqué ultra-brillant Portes : blanc / verre brillant	44,5 cm	53,5 cm	37,5 cm	464.47	1.50
500.608.JL.2 *	Corps : sable gris / laqué mat Portes : sable gris / verre brillant	44,5 cm	53,5 cm	37,5 cm	464.47	1.50
500.608.JK.2	Corps : gris velouté / laqué mat Portes : gris velouté / verre brillant	44,5 cm	53,5 cm	37,5 cm	464.47	1.50
500.608.16.1 *	Corps : noir / laqué mat Portes : noir / verre brillant	44,5 cm	53,5 cm	37,5 cm	464.47	1.50

* Fabrication sur commande

Combinable avec

- Lave-mains Geberit Acanto → p. 326
- Lave-mains Geberit Acanto trou de robinetterie à droite → p. 326
- Miroir lumineux Geberit Option Plus avec éclairage direct et indirect → p. 456

MEUBLE BAS POUR LAVABO GEBERIT ACANTO, AVEC UN TIROIR, UN TIROIR À L'ANGLAISE ET SIPHON

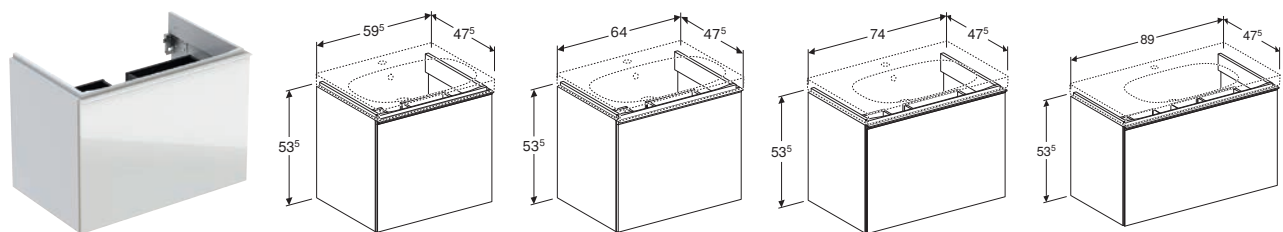

Caractéristiques

Certifié FSC™ C134279 • Suspendu • Avec un tiroir • Avec un tiroir à l'anglaise • Poignée d'ouverture • Tiroir à fermeture ralentie • Résistant à l'humidité • Façade en verre sur panneau de particules • Livré prémonté

N° de réf.	Couleur / surface	B [cm]	H [cm]	T [cm]	EUR/pc.	EC DEA (EUR)/pc.
Largeur de lavabo: 60 cm						
500.609.01.2	Corps : blanc / laqué ultra-brillant Tiroirs : blanc / verre brillant	59,5 cm	53,5 cm	47,5 cm	815.76	2.33
500.609.JL.2 *	Corps : sable gris / laqué mat Tiroirs : sable gris / verre brillant	59,5 cm	53,5 cm	47,5 cm	815.76	2.33
500.609.JK.2	Corps : gris velouté / laqué mat Tiroirs : gris velouté / verre brillant	59,5 cm	53,5 cm	47,5 cm	815.76	2.33
500.609.16.1 *	Corps : noir / laqué mat Tiroirs : noir / verre brillant	59,5 cm	53,5 cm	47,5 cm	815.76	2.33
Largeur de lavabo: 65 cm						
500.610.01.2	Corps : blanc / laqué ultra-brillant Tiroirs : blanc / verre brillant	64 cm	53,5 cm	47,5 cm	854.79	2.33
500.610.JL.2 *	Corps : sable gris / laqué mat Tiroirs : sable gris / verre brillant	64 cm	53,5 cm	47,5 cm	854.79	2.33
500.610.JK.2	Corps : gris velouté / laqué mat Tiroirs : gris velouté / verre brillant	64 cm	53,5 cm	47,5 cm	854.79	2.33
500.610.16.1 *	Corps : noir / laqué mat Tiroirs : noir / verre brillant	64 cm	53,5 cm	47,5 cm	854.79	2.33
Largeur de lavabo: 75 cm						
500.611.01.2	Corps : blanc / laqué ultra-brillant Tiroirs : blanc / verre brillant	74 cm	53,5 cm	47,5 cm	914.65	3.25
500.611.JL.2 *	Corps : sable gris / laqué mat Tiroirs : sable gris / verre brillant	74 cm	53,5 cm	47,5 cm	914.65	3.25
500.611.JK.2	Corps : gris velouté / laqué mat Tiroirs : gris velouté / verre brillant	74 cm	53,5 cm	47,5 cm	914.65	3.25
500.611.16.1 *	Corps : noir / laqué mat Tiroirs : noir / verre brillant	74 cm	53,5 cm	47,5 cm	914.65	3.25
Largeur de lavabo: 90 cm						
500.612.01.2	Corps : blanc / laqué ultra-brillant Tiroirs : blanc / verre brillant	89 cm	53,5 cm	47,5 cm	1021.34	3.25
500.612.JL.2 *	Corps : sable gris / laqué mat Tiroirs : sable gris / verre brillant	89 cm	53,5 cm	47,5 cm	1021.34	3.25
500.612.JK.2	Corps : gris velouté / laqué mat Tiroirs : gris velouté / verre brillant	89 cm	53,5 cm	47,5 cm	1021.34	3.25
500.612.16.1 *	Corps : noir / laqué mat Tiroirs : noir / verre brillant	89 cm	53,5 cm	47,5 cm	1021.34	3.25

* Fabrication sur commande

Combinable avec

- Armoire de toilette Geberit Acanto avec éclairage et deux portes → p. 339
- Lavabo pour meuble Geberit Acanto → p. 330
- Lavabo Geberit Acanto → p. 327
- Lavabo Geberit Acanto avec plage de dépose → p. 327
- Lavabo Geberit Acanto avec plage de dépose à droite → p. 328
- Lavabo Geberit Acanto avec trop-plein non visible et cache bonde → p. 328
- Lavabo Geberit Acanto avec trop-plein non visible, plage de dépose et cache bonde → p. 328

MEUBLE BAS GEBERIT ACANTO POUR LAVABO, AVEC UN TIROIR, UN TIROIR À L'ANGLAISE, COMPACT, AVEC SIPHON

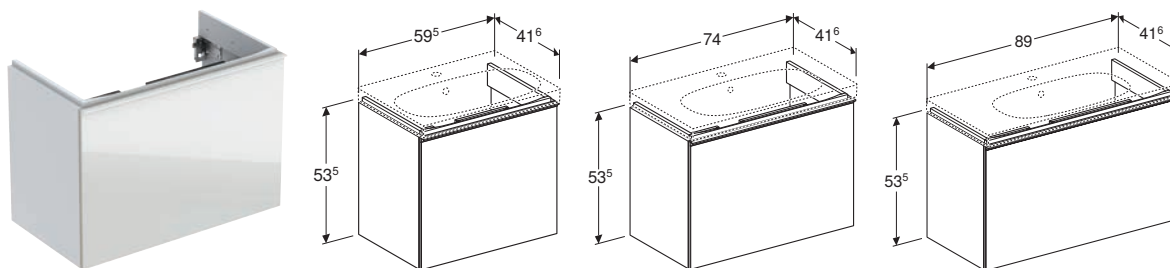

Caractéristiques

Certifié FSC™ C134279 • Suspendu • Avec un tiroir • Avec un tiroir à l'anglaise • Poignée d'ouverture • Tiroir à fermeture ralentie • Compact • Résistant à l'humidité • Façade en verre sur panneau de particules • Livré prémonté

N° de réf.	Couleur / surface	B [cm]	H [cm]	T [cm]	EUR/pc.	EC DEA (EUR)/pc.
Largeur de lavabo: 60 cm						
500.614.01.2	Corps : blanc / laqué ultra-brillant Tiroirs : blanc / verre brillant	59,5 cm	53,5 cm	41,6 cm	702.56	2.33
500.614.JL.2 *	Corps : sable gris / laqué mat Tiroirs : sable gris / verre brillant	59,5 cm	53,5 cm	41,6 cm	702.56	2.33
500.614.JK.2	Corps : gris velouté / laqué mat Tiroirs : gris velouté / verre brillant	59,5 cm	53,5 cm	41,6 cm	702.56	2.33
500.614.16.1 *	Corps : noir / laqué mat Tiroirs : noir / verre brillant	59,5 cm	53,5 cm	41,6 cm	702.56	2.33
Largeur de lavabo: 75 cm						
500.615.01.2	Corps : blanc / laqué ultra-brillant Tiroirs : blanc / verre brillant	74 cm	53,5 cm	41,6 cm	801.44	2.33
500.615.JL.2 *	Corps : sable gris / laqué mat Tiroirs : sable gris / verre brillant	74 cm	53,5 cm	41,6 cm	801.44	2.33
500.615.JK.2	Corps : gris velouté / laqué mat Tiroirs : gris velouté / verre brillant	74 cm	53,5 cm	41,6 cm	801.44	2.33
500.615.16.1 *	Corps : noir / laqué mat Tiroirs : noir / verre brillant	74 cm	53,5 cm	41,6 cm	801.44	2.33
Largeur de lavabo: 90 cm						
500.616.01.2	Corps : blanc / laqué ultra-brillant Tiroirs : blanc / verre brillant	89 cm	53,5 cm	41,6 cm	901.63	3.25
500.616.JL.2 *	Corps : sable gris / laqué mat Tiroirs : sable gris / verre brillant	89 cm	53,5 cm	41,6 cm	901.63	3.25
500.616.JK.2	Corps : gris velouté / laqué mat Tiroirs : gris velouté / verre brillant	89 cm	53,5 cm	41,6 cm	901.63	3.25
500.616.16.1 *	Corps : noir / laqué mat Tiroirs : noir / verre brillant	89 cm	53,5 cm	41,6 cm	901.63	3.25

* Fabrication sur commande

Combinable avec

- Armoire de toilette Geberit Acanto avec éclairage et deux portes → p. 339
- Lavabo Geberit Acanto compact → p. 329
- Lavabo Geberit Acanto compact, avec plage de dépose → p. 329

MEUBLE BAS GEBERIT ACANTO POUR LAVABO DOUBLE, AVEC DEUX TIROIRS ET SIPHON

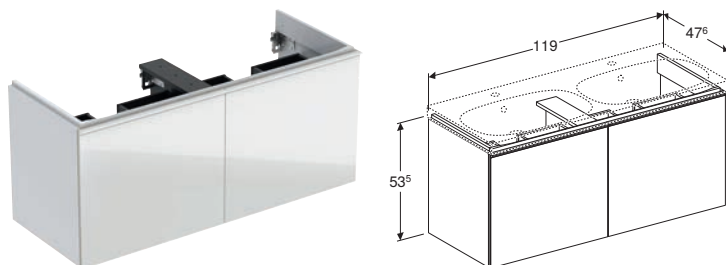

Caractéristiques

Certifié FSC™ C134279 • Suspendu • Avec deux tiroirs à l'anglaise • Avec deux tiroirs • Poignée d'ouverture • Tiroir à fermeture ralentie • Résistant à l'humidité • Façade en verre sur panneau de particules • Livré prémonté

N° de réf.	Couleur / surface	B [cm]	H [cm]	T [cm]	EUR/pc.	EC DEA (EUR)/pc.
Largeur de lavabo: 120 cm						
500.613.01.2	Corps : blanc / laqué ultra-brillant Tiroirs : blanc / verre brillant	119 cm	53,5 cm	47,6 cm	1358.30	4.42
500.613.JL.2 *	Corps : sable gris / laqué mat Tiroirs : sable gris / verre brillant	119 cm	53,5 cm	47,6 cm	1358.30	4.42
500.613.JK.2	Corps : gris velouté / laqué mat Tiroirs : gris velouté / verre brillant	119 cm	53,5 cm	47,6 cm	1358.30	4.42
500.613.16.1 *	Corps : noir / laqué mat Tiroirs : noir / verre brillant	119 cm	53,5 cm	47,6 cm	1358.30	4.42

* Fabrication sur commande

Combinable avec

- Lavabo double Geberit Acanto → p. 330
- Miroir lumineux Geberit Option Plus avec éclairage direct et indirect → p. 456
- Armoire de toilette Geberit Option Plus avec éclairage et trois portes → p. 458

MEUBLE BAS POUR LAVABO GEBERIT ACANTO, AVEC DEUX TIROIRS, DEUX TIROIRS À L'ANGLAISE ET SIPHON

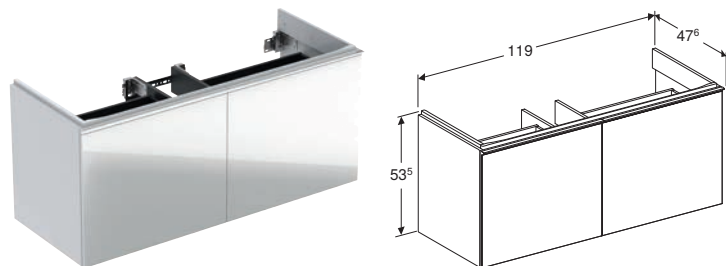

Caractéristiques

Certifié FSC™ C134279 • Suspendu • Avec deux tiroirs • Avec deux tiroirs à l'anglaise • Poignée d'ouverture • Tiroir à fermeture ralentie • Résistant à l'humidité • Façade en verre sur panneau de particules • Livré prémonté

N° de réf.	Couleur / surface	B [cm]	H [cm]	T [cm]	EUR/pc.	EC DEA (EUR)/pc.
Largeur de lavabo: 120 cm						
502.355.01.2	Corps : blanc / laqué ultra-brillant Tiroirs : blanc / verre brillant	119 cm	53,5 cm	47,6 cm	1245.72	4.42
502.355.JL.2 *	Corps : sable gris / laqué mat Tiroirs : sable gris / verre brillant	119 cm	53,5 cm	47,6 cm	1245.72	4.42
502.355.JK.2	Corps : gris velouté / laqué mat Tiroirs : gris velouté / verre brillant	119 cm	53,5 cm	47,6 cm	1245.72	4.42
502.355.16.1 *	Corps : noir / laqué mat Tiroirs : noir / verre brillant	119 cm	53,5 cm	47,6 cm	1245.72	4.42

* Fabrication sur commande

Combinable avec

- Lavabo Geberit Acanto → p. 327
- Miroir lumineux Geberit Option Plus avec éclairage direct et indirect → p. 456
- Armoire de toilette Geberit Option Plus avec éclairage et trois portes → p. 458

COLONNE HAUTE GEBERIT ACANTO AVEC UNE PORTE



Caractéristiques

Certifié FSC™ C134279 • Suspendu • Avec une porte • Poignée d'ouverture • Charnières à gauche ou à droite • Porte à fermeture ralentie • Résistant à l'humidité • Avec deux tablettes fixes • Avec cinq tablettes amovibles • Façade en verre sur panneau de particules • Livré pré-monté

N° de réf.	Couleur / surface	H [cm]	T [cm]	EUR/pc.	EC DEA (EUR)/pc.
B / Largeur: 45 cm					
500.637.01.2	Corps : blanc / laqué ultra-brillant Portes : blanc / verre brillant	173 cm	17,4 cm	861.30	3.25
500.637.JL.2 *	Corps : sable gris / laqué mat Portes : sable gris / verre brillant	173 cm	17,4 cm	861.30	3.25
500.637.JK.2	Corps : gris velouté / laqué mat Portes : gris velouté / verre brillant	173 cm	17,4 cm	861.30	3.25
500.637.16.1 *	Corps : noir / laqué mat Portes : noir / verre brillant	173 cm	17,4 cm	861.30	3.25

* Fabrication sur commande

COLONNE HAUTE GEBERIT ACANTO AVEC DEUX PORTES

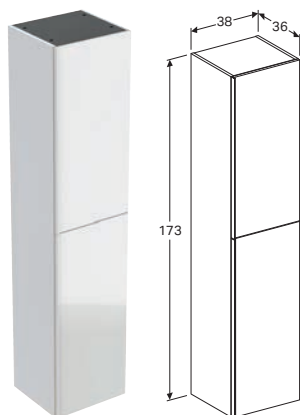
**Caractéristiques**

Certifié FSC™ C134279 • Suspendu • Avec deux portes • Poignée d'ouverture • Avec un tiroir à l'anglaise verrouillable • Charnières à gauche ou à droite • Porte à fermeture ralentie • Résistant à l'humidité • Avec quatre tablettes amovibles • Casiers de rangement sur les faces intérieures des portes • Façade en verre sur panneau de particules • Livré prémonté

N° de réf.	Couleur / surface	H	T	EUR/pc.	EC DEA (EUR)/pc.
		[cm]	[cm]		
B / Largeur: 38 cm					
500.619.01.2	Corps : blanc / laqué ultra-brillant Portes : blanc / verre brillant	173 cm	36 cm	927.65	4.42
500.619.JL.2 *	Corps : sable gris / laqué mat Portes : sable gris / verre brillant	173 cm	36 cm	927.65	4.42
500.619.JK.2	Corps : gris velouté / laqué mat Portes : gris velouté / verre brillant	173 cm	36 cm	927.65	4.42
500.619.16.1 *	Corps : noir / laqué mat Portes : noir / verre brillant	173 cm	36 cm	927.65	4.42

* Fabrication sur commande

COLONNE HAUTE GEBERIT ACANTO AVEC DEUX TIROIRS

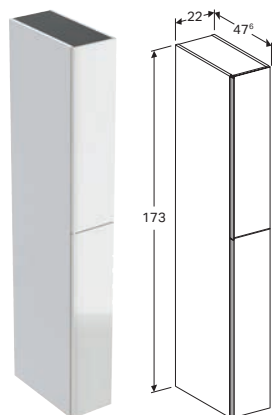

Caractéristiques

Certifié FSC™ C134279 • Suspendu • Avec deux casiers • Poignée d'ouverture • Tiroir à fermeture ralentie • Résistant à l'humidité • Façade en verre sur panneau de particules • Livré prémonté

N° de réf.	Couleur / surface	H		T		EUR/pc.	EC DEA (EUR)/pc.
		[cm]	[cm]	[cm]	[cm]		
B / Largeur: 22 cm							
500.638.01.2	Corps : blanc / laqué ultra-brillant Tiroirs : blanc / verre brillant	173 cm	47,6 cm			1094.17	4.42
500.638.JL.2 *	Corps : sable gris / laqué mat Tiroirs : sable gris / verre brillant	173 cm	47,6 cm			1094.17	4.42
500.638.JK.2	Corps : gris velouté / laqué mat Tiroirs : gris velouté / verre brillant	173 cm	47,6 cm			1094.17	4.42
500.638.16.1 *	Corps : noir / laqué mat Tiroirs : noir / verre brillant	173 cm	47,6 cm			1094.17	4.42

* Fabrication sur commande

MEUBLE LATÉRAL BAS GEBERIT ACANTO AVEC UN TIROIR ET TIROIR À L'ANGLAISE

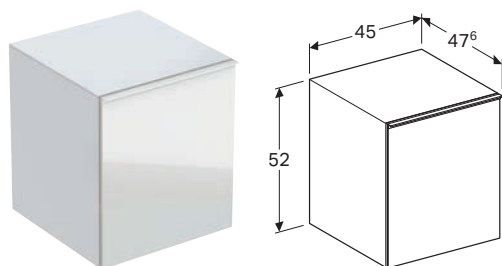

Caractéristiques

Certifié FSC™ C134279 • Suspendu • Avec un tiroir • Avec un tiroir à l'anglaise • Poignée d'ouverture • Tiroir à fermeture ralentie • Résistant à l'humidité • Façade en verre sur panneau de particules • Plateau en verre • Livré prémonté

N° de réf.	Couleur / surface	H		T		EUR/pc.	EC DEA (EUR)/pc.
		[cm]	[cm]	[cm]	[cm]		
B / Largeur: 45 cm							
500.618.01.2	Corps : blanc / laqué ultra-brillant Tiroirs : blanc / verre brillant	52 cm	47,6 cm			749.40	2.33
500.618.JL.2 *	Corps : sable gris / laqué mat Tiroirs : sable gris / verre brillant	52 cm	47,6 cm			749.40	2.33
500.618.JK.2	Corps : gris velouté / laqué mat Tiroirs : gris velouté / verre brillant	52 cm	47,6 cm			749.40	2.33
500.618.16.1 *	Corps : noir / laqué mat Tiroirs : noir / verre brillant	52 cm	47,6 cm			749.40	2.33

* Fabrication sur commande

Combinable avec

- Tableau magnétique Geberit avec casiers → p. 340

ARMOIRE HAUTE COMPACTE GEBERIT ACANTO AVEC UNE PORTE

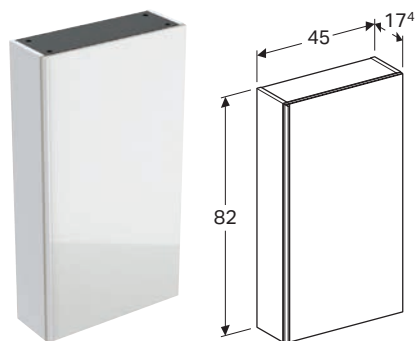

Caractéristiques

Certifié FSC™ C134279 • Suspendu • Avec une porte • Poignée d'ouverture • Charnières à gauche ou à droite • Porte à fermeture ralentie • Résistant à l'humidité • Avec trois tablettes amovibles • Miroir sur la face intérieure de la porte • Façade en verre sur panneau de particules • Livré prémonté

N° de réf.	Couleur / surface	H		T		EUR/pc.	EC DEA (EUR)/pc.
		[cm]	[cm]	[cm]	[cm]		
B / Largeur: 45 cm							
500.639.01.2	Corps : blanc / laqué ultra-brillant Portes : blanc / verre brillant	82 cm	17,4 cm			597.19	1.50
500.639.JL.2 *	Corps : sable gris / laqué mat Portes : sable gris / verre brillant	82 cm	17,4 cm			597.19	1.50
500.639.JK.2	Corps : gris velouté / laqué mat Portes : gris velouté / verre brillant	82 cm	17,4 cm			597.19	1.50
500.639.16.1 *	Corps : noir / laqué mat Portes : noir / verre brillant	82 cm	17,4 cm			597.19	1.50

* Fabrication sur commande

ARMOIRE DE TOILETTE GEBERIT ACANTO AVEC ÉCLAIRAGE ET DEUX PORTES

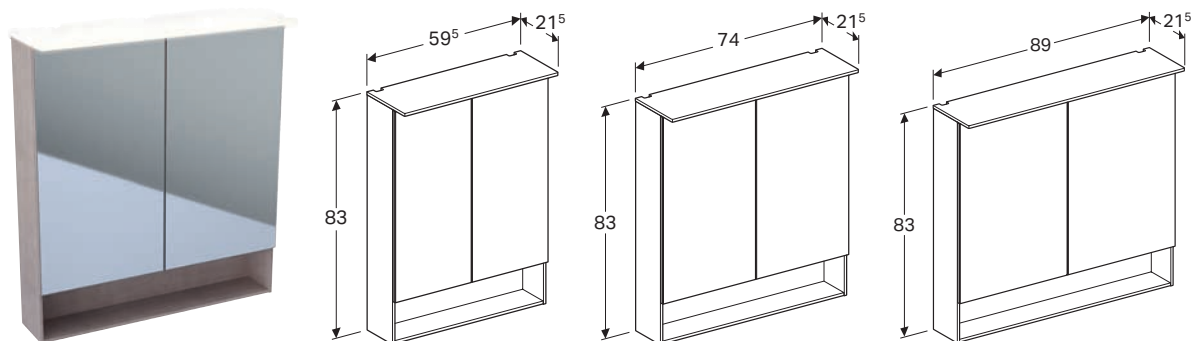

Caractéristiques

Certifié FSC™ C134279 • Éclairage LED • Éclairage intérieur • Allumage sans contact, capteur Touch • Prise électrique • Port USB • Porte à fermeture ralentie • Fond intérieur miroir • Portes miroir intérieur et extérieur • Avec deux portes • Miroir grossissant à triple grossissement • Casiers de rangement sur les faces intérieures des portes

N° de réf.	Couleur / surface	H [cm]	T [cm]	Flux lumineux [lm]	Couleur de la lumière	EUR/pc.	EC DEEE (EUR)/pc.	EC DEA (EUR)/pc.
B / Largeur: 60 cm								
500.644.00.2	Corps : chêne mystique / mélamine structuré bois Portes : miroir extérieur	83 cm	21,5 cm	1855 lm	4200 K	1126.71	0.42	2.33
B / Largeur: 75 cm								
500.645.00.2	Corps : chêne mystique / mélamine structuré bois Portes : miroir extérieur	83 cm	21,5 cm	2100 lm	4200 K	1206.06	0.42	3.25
B / Largeur: 90 cm								
500.646.00.2	Corps : chêne mystique / mélamine structuré bois Portes : miroir extérieur	83 cm	21,5 cm	2310 lm	4200 K	1299.75	0.42	3.25

Combinable avec

- Meuble bas pour lavabo Geberit Acanto, avec un tiroir, un tiroir à l'anglaise et siphon → p. 332
- Meuble bas Geberit Acanto pour lavabo, avec un tiroir, un tiroir à l'anglaise, compact, avec siphon → p. 333
- Étagère murale Geberit Acanto → p. 339

ÉTAGÈRE MURALE GEBERIT ACANTO

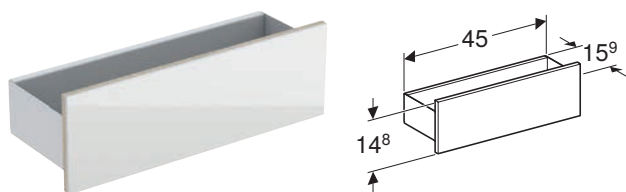

Caractéristiques

Certifié FSC™ C134279 • Suspendu • Avec trois crochets porte-serviettes • Résistant à l'humidité • Façade en verre sur panneau de particules • Livré prémonté

N° de réf.	Couleur / surface	B [cm]	H [cm]	T [cm]	EUR/pc.	EC DEA (EUR)/pc.
500.617.01.2	Corps : blanc / thermopoudré mat Façade : blanc / verre brillant	45 cm	14,8 cm	15,9 cm	158.73	0.27
500.617.JL.2	Corps : sable gris / thermopoudré mat Façade : sable gris / verre brillant	45 cm	14,8 cm	15,9 cm	158.73	0.27
500.617.JK.2	Corps : gris velouté / thermopoudré mat Façade : gris velouté / verre brillant	45 cm	14,8 cm	15,9 cm	158.73	0.27
500.617.16.1	Corps : noir / thermopoudré mat Façade : noir / verre brillant	45 cm	14,8 cm	15,9 cm	158.73	0.27

Combinable avec

- Armoire de toilette Geberit Acanto avec éclairage et deux portes → p. 339

TABLEAU MAGNÉTIQUE GEBERIT AVEC CASIERS

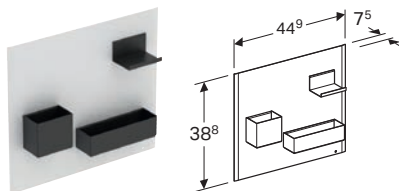

Caractéristiques

Casiers de différentes dimensions • Casiers avec fixation par aimant

N° de réf.	Couleur / surface	EUR/pc.	EC DEA (EUR)/pc.
500.649.01.2	Tableau magnétique : blanc / thermopoudré mat Boîtes de rangement aimantées : gris velouté / thermopoudré mat	199.06	0.27
500.649.JL.2	Tableau magnétique : sable gris / thermopoudré mat Boîtes de rangement aimantées : gris velouté / thermopoudré mat	199.06	0.27
500.649.JK.2	Tableau magnétique : gris velouté / thermopoudré mat Boîtes de rangement aimantées : gris velouté / thermopoudré mat	199.06	0.27
500.649.16.1	Tableau magnétique : noir / thermopoudré mat Boîtes de rangement aimantées : gris velouté / thermopoudré mat	199.06	0.27

Combinable avec

- Meuble latéral bas Geberit Acanto avec un tiroir et tiroir à l'anglaise → p. 337
- Meuble latéral bas Geberit iCon avec deux tiroirs → p. 381
- Meuble latéral bas Geberit Smyle Square avec deux tiroirs → p. 402

CASIER DE RANGEMENT GEBERIT ACANTO

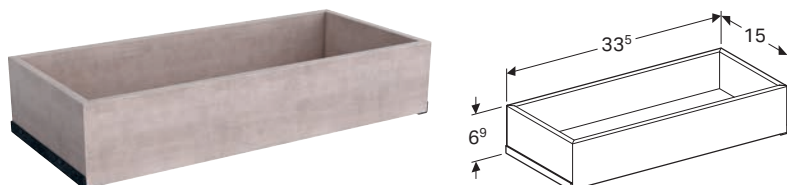

Caractéristiques

Certifié FSC™ C134279

N° de réf.	Couleur / surface	EUR/pc.	EC DEA (EUR)/pc.
500.648.00.2	chêne mystique	59.84	0.05

JEU DE PIEDS GEBERIT ACANTO

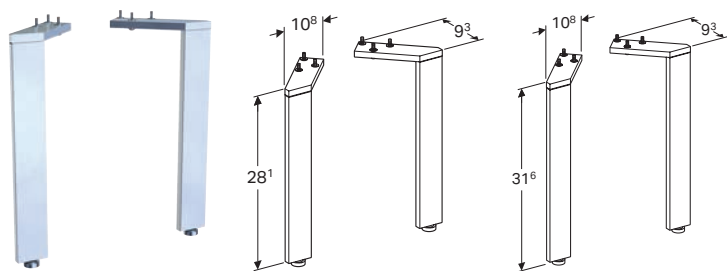

Caractéristiques

Réglable en hauteur pour compensation des inégalités du sol

N° de réf.	Couleur / surface	EUR/pc.	EC PMCB (EUR)/pc.
H / Hauteur: 28,1 cm			
500.658.00.2	chromé brillant	100.39	0.01
H / Hauteur: 31,6 cm			
500.657.00.2	chromé brillant	110.54	0.01

CROCHET PORTE-SERVIETTES GEBERIT

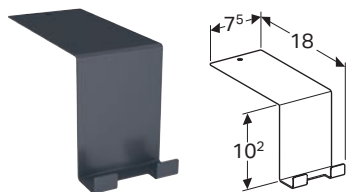

N° de réf.	Couleur / surface	EUR/pc.	EC PMCB (EUR)/pc.
500.647.JK.2	gris velouté / thermopoudré mat	25.42	0.01

PACK WC SUSPENDU GEBERIT ACANTO CARÉNÉ, RIMFREE, AVEC ABATTANT WC

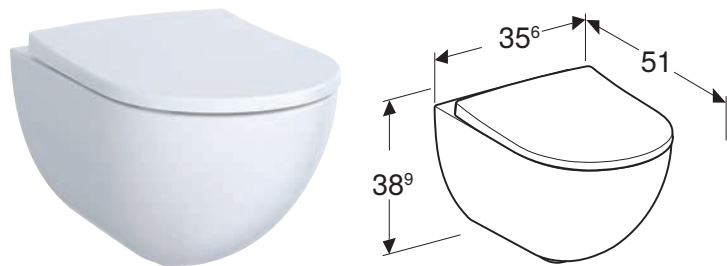

Caractéristiques

Suspendu • Cuvette Rimfree sans bride • Fixation facile grâce à la fixation murale Geberit type EFF3 pour WC • Type 1, volume total 6/5/4 l, selon EN 997 • Caréné • Fixation cachée • Abattant WC en duroplast, antibactérien • Couvercle d'abattant recouvrant • Design slim

N° de réf.	Couleur / surface	Fermeture ralentie	B [cm]	H [cm]	T [cm]	Charnières déclinables	EUR/pc.	EC PMCB (EUR)/pc.
500.606.01.2	blanc	Oui	35,6 cm	38,9 cm	51 cm	Oui	573.38	0.07

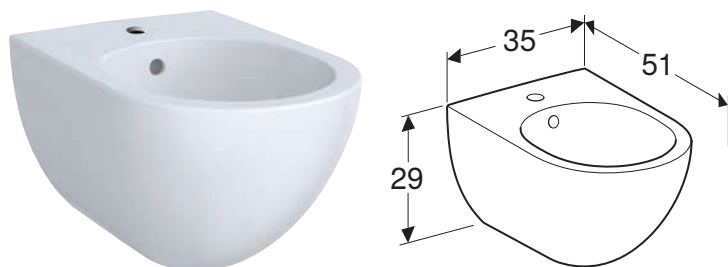
BIDET SUSPENDU GEBERIT ACANTO CARÉNÉ**Caractéristiques**

Suspendu • Alimentation dissimulée • Fixation facile par fixation murale Geberit type EFF3 pour bidet • Caréné • Fixation cachée

N° de réf.	Couleur / surface	Trop-plein	B [cm]	H [cm]	T [cm]	EUR/pc.	EC PMCB (EUR)/pc.
500.601.01.2	blanc	Visible	35 cm	29 cm	51 cm	369.97	0.01

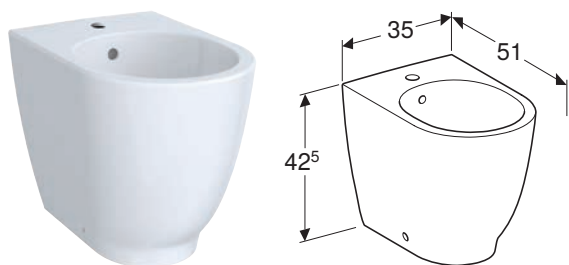
BIDET AU SOL GEBERIT ACANTO ADOSSÉ AU MUR, CARÉNÉ**Caractéristiques**

Au sol • Adossé au mur • Alimentation dissimulée • Compact • Caréné • Fixation cachée

N° de réf.	Couleur / surface	Trop-plein	B [cm]	H [cm]	T [cm]	EUR/pc.	EC PMCB (EUR)/pc.
500.603.01.2	blanc	Visible	35 cm	42,5 cm	51 cm	333.75	0.01

GEBERIT VARIFORM

VASQUE À POSER GEBERIT VARIFORM RONDE

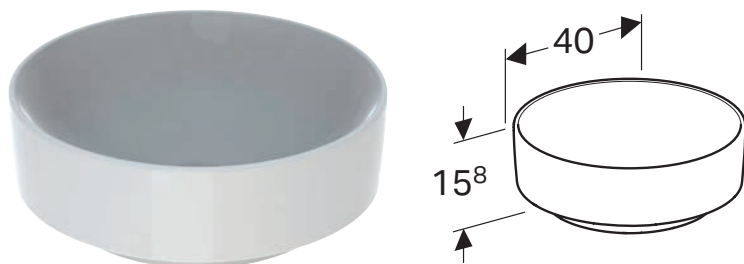

Caractéristiques

Forme ronde • Montage simple grâce au gabarit de découpe fourni • Installation possible sur meuble

N° de réf.	Couleur / surface	Trou de robinetterie	Trop-plein	H [cm]	EUR/pc.	EC PMCB (EUR)/pc.
D / Diamètre extérieur: 40 cm						
500.768.01.2	blanc	Sans	Sans	15,8 cm	211.45	0.01

Combinable avec

- Meuble bas pour vasque à poser Geberit VariForm, avec un tiroir, plage de dépose et siphon → p. 355
- Meuble bas pour vasque à poser Geberit VariForm, avec deux tiroirs, plage de dépose et siphon → p. 356
- Meuble bas pour vasque à poser Geberit VariForm, avec trois tiroirs, plage de dépose et siphon → p. 357

VASQUE À POSER GEBERIT VARIFORM RONDE, AVEC PLAGE DE ROBINETTERIE

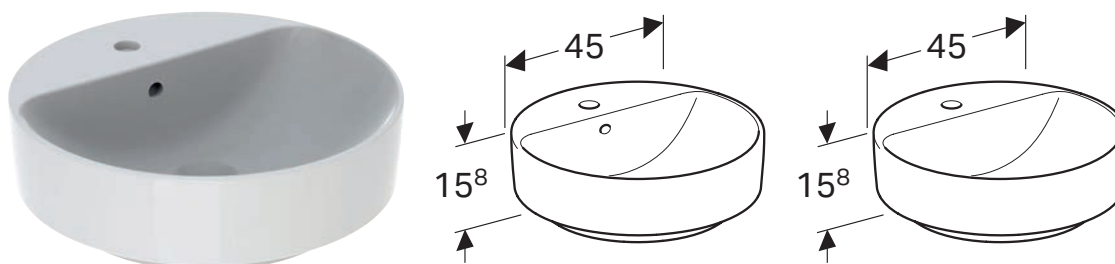

Caractéristiques

Forme ronde • Montage simple grâce au gabarit de découpe fourni • Installation possible sur meuble

N° de réf.	Couleur / surface	Trou de robinetterie	Trop-plein	H [cm]	EUR/pc.	EC PMCB (EUR)/pc.
D / Diamètre extérieur: 45 cm						
500.769.01.2	blanc	Au centre	Visible	15,8 cm	211.45	0.01
500.770.01.2 *	blanc	Au centre	Sans	15,8 cm	211.45	0.01

* Fabrication sur commande

Combinable avec

- Meuble bas pour vasque à poser Geberit VariForm, avec un tiroir, plage de dépose et siphon → p. 355
- Meuble bas pour vasque à poser Geberit VariForm, avec deux tiroirs, plage de dépose et siphon → p. 356
- Meuble bas pour vasque à poser Geberit VariForm, avec trois tiroirs, plage de dépose et siphon → p. 357

VASQUE À POSER GEBERIT VARIFORM OVALE

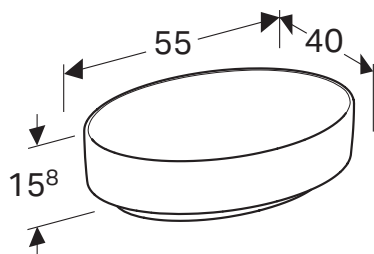

Caractéristiques

Forme ovale • Montage simple grâce au gabarit de découpe fourni • Installation possible sur meuble

N° de réf.	Couleur / surface	Trou de robinetterie	Trop-plein	H [cm]	T [cm]	EUR/pc.	EC PMCB (EUR)/pc.
B / Largeur: 55 cm							
500.771.01.2	blanc	Sans	Sans	15,8 cm	40 cm	229.09	0.01

Combinable avec

- Meuble bas pour vasque à poser Geberit VariForm, avec un tiroir, plage de dépose et siphon → p. 355
- Meuble bas pour vasque à poser Geberit VariForm, avec deux tiroirs, plage de dépose et siphon → p. 356
- Meuble bas pour vasque à poser Geberit VariForm, avec trois tiroirs, plage de dépose et siphon → p. 357

VASQUE À POSER GEBERIT VARIFORM OVALE, AVEC PLAGE DE ROBINETTERIE

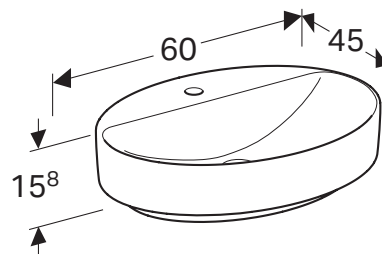
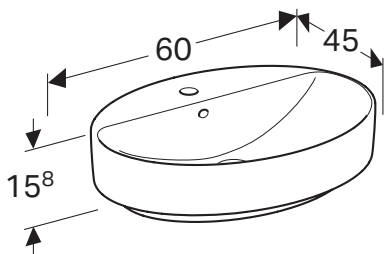

Caractéristiques

Forme ovale • Montage simple grâce au gabarit de découpe fourni • Installation possible sur meuble

N° de réf.	Couleur / surface	Trou de robinetterie	Trop-plein	H [cm]	T [cm]	EUR/pc.	EC PMCB (EUR)/pc.
B / Largeur: 60 cm							
500.772.01.2	blanc	Au centre	Visible	15,8 cm	45 cm	239.66	0.01
500.773.01.2 *	blanc	Au centre	Sans	15,8 cm	45 cm	239.66	0.01

* Fabrication sur commande

Combinable avec

- Meuble bas pour vasque à poser Geberit VariForm, avec un tiroir, plage de dépose et siphon → p. 355
- Meuble bas pour vasque à poser Geberit VariForm, avec deux tiroirs, plage de dépose et siphon → p. 356
- Meuble bas pour vasque à poser Geberit VariForm, avec trois tiroirs, plage de dépose et siphon → p. 357

VASQUE À POSER GEBERIT VARIFORM OBLONGUE

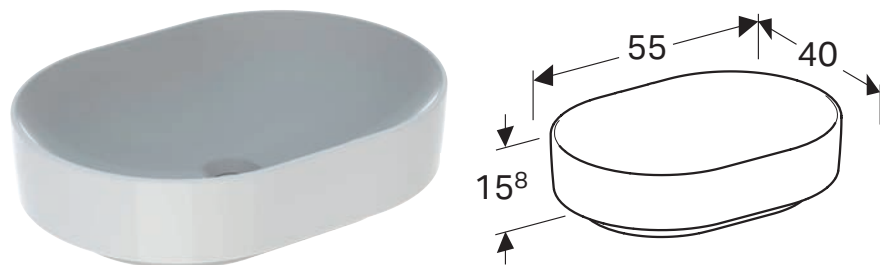

Caractéristiques

Forme oblongue • Montage simple grâce au gabarit de découpe fourni • Installation possible sur meuble

N° de réf.	Couleur / surface	Trou de robinetterie	Trop-plein	H [cm]	T [cm]	EUR/pc.	EC PMCB (EUR)/pc.
B / Largeur: 55 cm							
500.774.01.2	blanc	Sans	Sans	15,8 cm	40 cm	236.14	0.01

Combinable avec

- Meuble bas pour vasque à poser Geberit VariForm, avec un tiroir, plage de dépose et siphon → p. 355
- Meuble bas pour vasque à poser Geberit VariForm, avec deux tiroirs, plage de dépose et siphon → p. 356
- Meuble bas pour vasque à poser Geberit VariForm, avec trois tiroirs, plage de dépose et siphon → p. 357

VASQUE À POSER GEBERIT VARIFORM OBLONGUE, AVEC PLAGE DE ROBINETTERIE

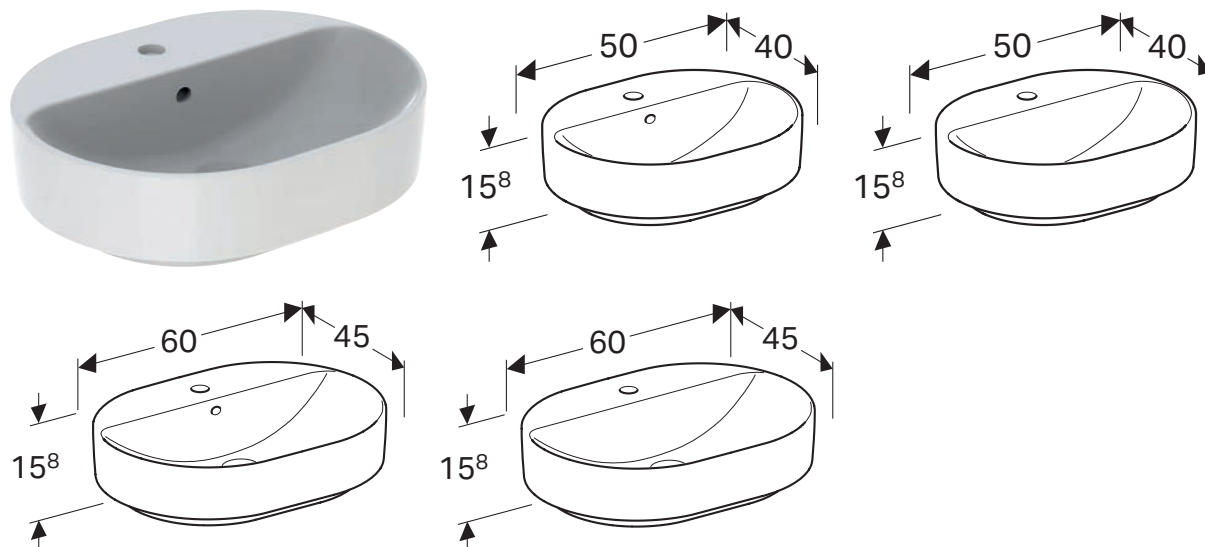

Caractéristiques

Forme oblongue • Montage simple grâce au gabarit de découpe fourni • Installation possible sur meuble

N° de réf.	Couleur / surface	Trou de robinetterie	Trop-plein	H [cm]	T [cm]	EUR/pc.	EC PMCB (EUR)/pc.
B / Largeur: 50 cm							
500.775.01.2	blanc	Au centre	Visible	15,8 cm	40 cm	229.09	0.01
500.776.01.2*	blanc	Au centre	Sans	15,8 cm	40 cm	229.09	0.01
B / Largeur: 60 cm							
500.777.01.2	blanc	Au centre	Visible	15,8 cm	45 cm	246.73	0.01
500.778.01.2*	blanc	Au centre	Sans	15,8 cm	45 cm	246.73	0.01

* Fabrication sur commande

Combinable avec

- Meuble bas pour vasque à poser Geberit VariForm, avec un tiroir, plage de dépose et siphon → p. 355
- Meuble bas pour vasque à poser Geberit VariForm, avec deux tiroirs, plage de dépose et siphon → p. 356
- Meuble bas pour vasque à poser Geberit VariForm, avec trois tiroirs, plage de dépose et siphon → p. 357

VASQUE À POSER GEBERIT VARIFORM RECTANGULAIRE

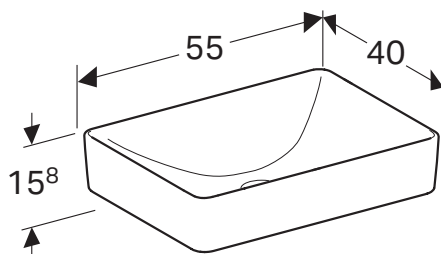

Caractéristiques

Rectangulaire • Montage simple grâce au gabarit de découpe fourni • Installation possible sur meuble

N° de réf.	Couleur / surface	Trou de robinetterie	Trop-plein	H [cm]	T [cm]	EUR/pc.	EC PMCB (EUR)/pc.
B / Largeur: 55 cm							
500.779.01.2	blanc	Sans	Sans	15,8 cm	40 cm	243.18	0.01

Combinable avec

- Meuble bas pour vasque à poser Geberit VariForm, avec un tiroir, plage de dépose et siphon → p. 355
- Meuble bas pour vasque à poser Geberit VariForm, avec deux tiroirs, plage de dépose et siphon → p. 356
- Meuble bas pour vasque à poser Geberit VariForm, avec trois tiroirs, plage de dépose et siphon → p. 357

VASQUE À POSER GEBERIT VARIFORM RECTANGULAIRE, AVEC PLAGE DE ROBINETTERIE

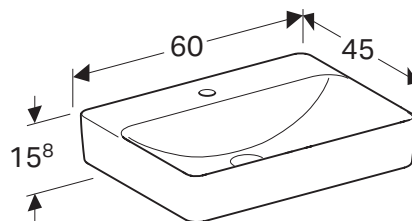
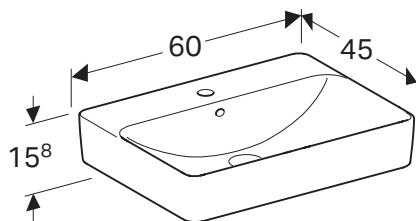

Caractéristiques

Rectangulaire • Montage simple grâce au gabarit de découpe fourni • Installation possible sur meuble

N° de réf.	Couleur / surface	Trou de robinetterie	Trop-plein	H [cm]	T [cm]	EUR/pc.	EC PMCB (EUR)/pc.
B / Largeur: 60 cm							
500.780.01.2	blanc	Au centre	Visible	15,8 cm	45 cm	253.77	0.01
500.781.01.2*	blanc	Au centre	Sans	15,8 cm	45 cm	253.77	0.01

* Fabrication sur commande

Combinable avec

- Meuble bas pour vasque à poser Geberit VariForm, avec un tiroir, plage de dépose et siphon → p. 355
- Meuble bas pour vasque à poser Geberit VariForm, avec deux tiroirs, plage de dépose et siphon → p. 356
- Meuble bas pour vasque à poser Geberit VariForm, avec trois tiroirs, plage de dépose et siphon → p. 357

VASQUE À ENCASTRER GEBERIT VARIFORM RONDE

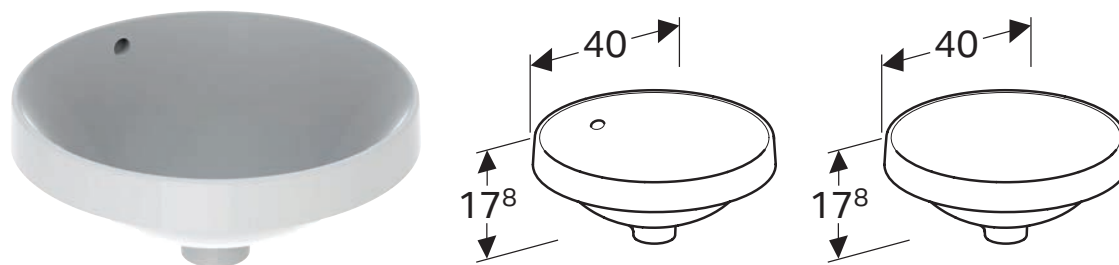

Caractéristiques

Forme ronde • Montage simple grâce au gabarit de découpe fourni

N° de réf.	Couleur / surface	Trou de robinetterie	Trop-plein	H [cm]	EUR/pc.	EC PMCB (EUR)/pc.
500.700.01.2	blanc	Sans	Visible	17,8 cm	105.71	0.09
500.702.01.2*	blanc	Sans	Sans	17,8 cm	105.71	0.09

* Fabrication sur commande

VASQUE À ENCASTRER GEBERIT VARIFORM RONDE, AVEC PLAGE DE ROBINETTERIE

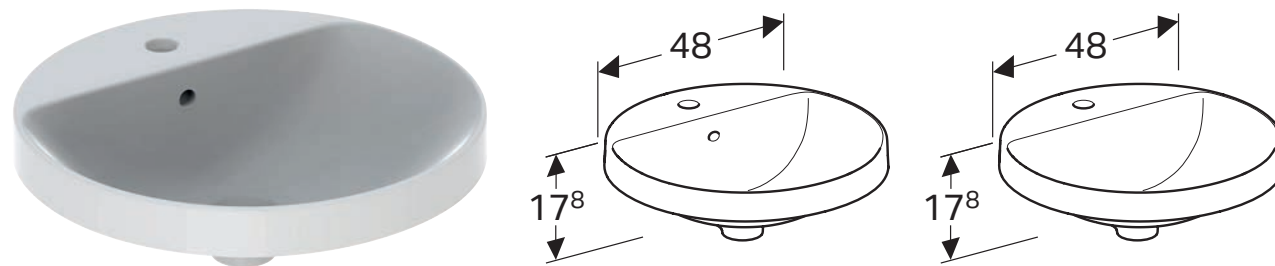

Caractéristiques

Forme ronde • Montage simple grâce au gabarit de découpe fourni

N° de réf.	Couleur / surface	Trou de robinetterie	Trop-plein	H [cm]	EUR/pc.	EC PMCB (EUR)/pc.
500.704.01.2	blanc	Au centre	Visible	17,8 cm	105.71	0.09
500.706.01.2*	blanc	Au centre	Sans	17,8 cm	105.71	0.09

* Fabrication sur commande

VASQUE À ENCASTRER GEBERIT VARIFORM OVALE

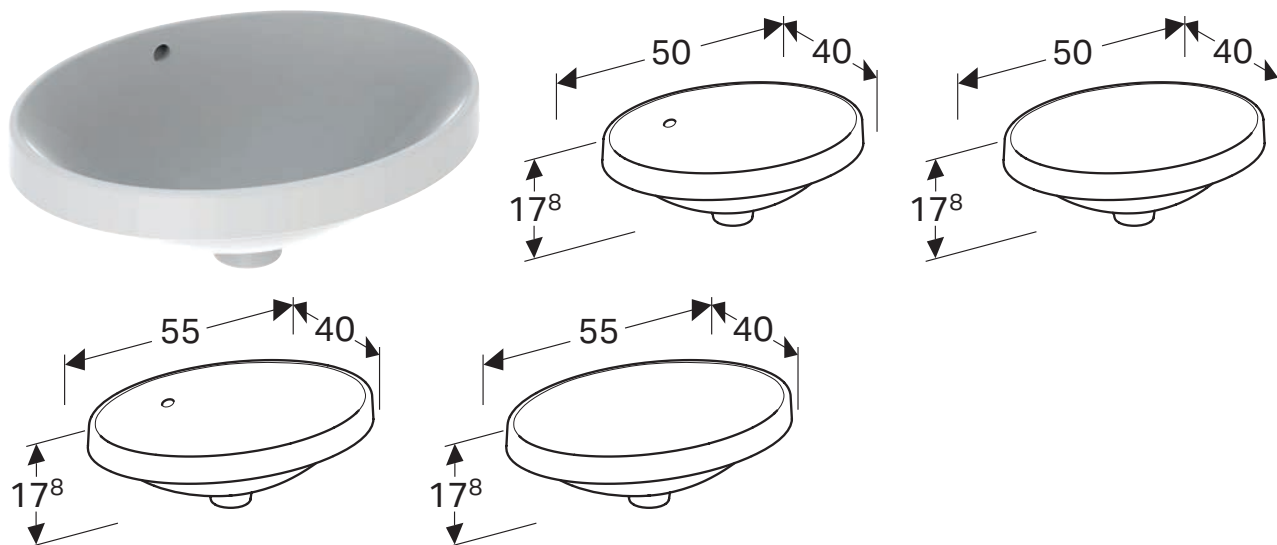

Caractéristiques

Forme ovale • Montage simple grâce au gabarit de découpe fourni

N° de réf.	Couleur / surface	Trou de robinetterie	Trop-plein	H [cm]	T [cm]	EUR/pc.	EC PMCB (EUR)/pc.
B / Largeur: 50 cm							
500.708.01.2	blanc	Sans	Visible	17,8 cm	40 cm	116.34	0.09
500.710.01.2 *	blanc	Sans	Sans	17,8 cm	40 cm	116.34	0.09
B / Largeur: 55 cm							
500.716.01.2	blanc	Sans	Visible	17,8 cm	40 cm	123.38	0.09
500.718.01.2 *	blanc	Sans	Sans	17,8 cm	40 cm	123.38	0.09

* Fabrication sur commande

VASQUE À ENCASTRER GEBERIT VARIFORM OVALE, AVEC PLAGE DE ROBINETTERIE

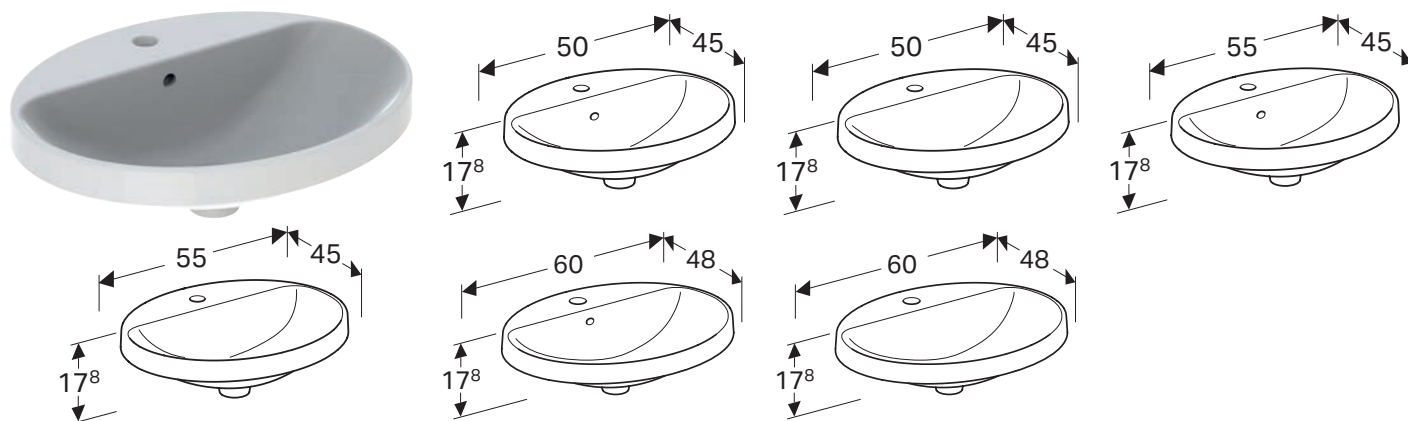

Caractéristiques

Forme ovale • Montage simple grâce au gabarit de découpe fourni

N° de réf.	Couleur / surface	Trou de robinetterie	Trop-plein	H [cm]	T [cm]	EUR/pc.	EC PMCB (EUR)/pc.
B / Largeur: 50 cm							
500.712.01.2	blanc	Au centre	Visible	17,8 cm	45 cm	116.34	0.09
500.714.01.2 *	blanc	Au centre	Sans	17,8 cm	45 cm	116.34	0.09
B / Largeur: 55 cm							
500.720.01.2	blanc	Au centre	Visible	17,8 cm	45 cm	123.38	0.09
500.722.01.2 *	blanc	Au centre	Sans	17,8 cm	45 cm	123.38	0.09
B / Largeur: 60 cm							
500.724.01.2	blanc	Au centre	Visible	17,8 cm	48 cm	133.90	0.09
500.726.01.2 *	blanc	Au centre	Sans	17,8 cm	48 cm	133.90	0.09

* Fabrication sur commande

VASQUE À ENCASTRER GEBERIT VARIFORM OBLONGUE

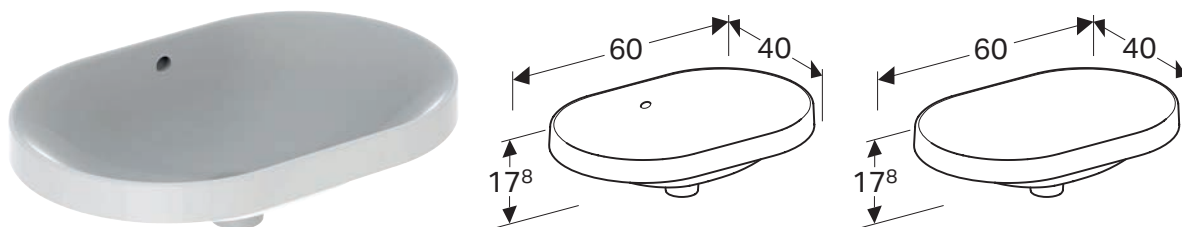

Caractéristiques

Forme oblongue • Montage simple grâce au gabarit de découpe fourni

N° de réf.	Couleur / surface	Trou de robinetterie	Trop-plein	H [cm]	T [cm]	EUR/pc.	EC PMCB (EUR)/pc.
B / Largeur: 60 cm							
500.728.01.2	blanc	Sans	Visible	17,8 cm	40 cm	140.94	0.09
500.730.01.2 *	blanc	Sans	Sans	17,8 cm	40 cm	140.94	0.09

* Fabrication sur commande

VASQUE À ENCASTRER GEBERIT VARIFORM OBLONGUE, AVEC PLAGE DE ROBINETTERIE

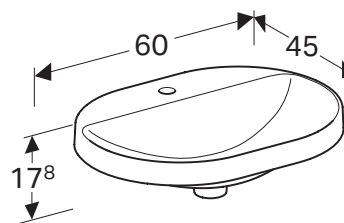
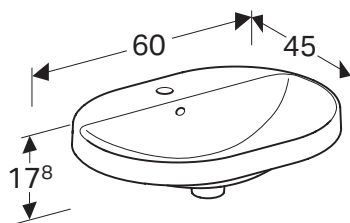

Caractéristiques

Forme oblongue • Montage simple grâce au gabarit de découpe fourni

N° de réf.	Couleur / surface	Trou de robinetterie	Trop-plein	H [cm]	T [cm]	EUR/pc.	EC PMCB (EUR)/pc.
B / Largeur: 60 cm							
500.732.01.2	blanc	Au centre	Visible	17,8 cm	45 cm	140.94	0.09
500.734.01.2*	blanc	Au centre	Sans	17,8 cm	45 cm	140.94	0.09

* Fabrication sur commande

VASQUE À ENCASTRER GEBERIT VARIFORM RECTANGULAIRE

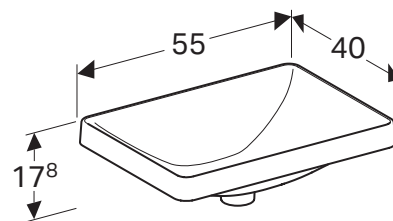
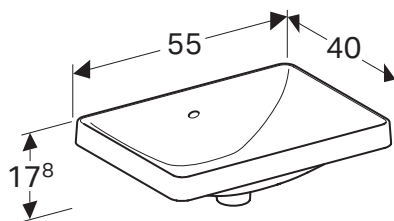

Caractéristiques

Rectangulaire • Montage simple grâce au gabarit de découpe fourni

N° de réf.	Couleur / surface	Trou de robinetterie	Trop-plein	H [cm]	T [cm]	EUR/pc.	EC PMCB (EUR)/pc.
B / Largeur: 55 cm							
500.736.01.2	blanc	Sans	Visible	17,8 cm	40 cm	147.99	0.09
500.738.01.2*	blanc	Sans	Sans	17,8 cm	40 cm	147.99	0.09

* Fabrication sur commande

VASQUE À ENCASTRER GEBERIT VARIFORM RECTANGULAIRE, AVEC PLAGE DE ROBINETTERIE

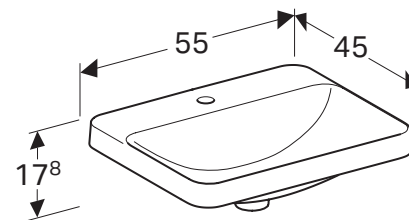
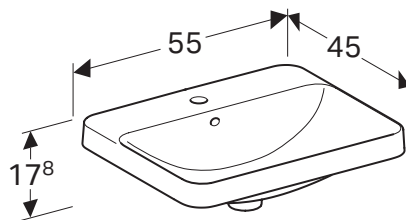

Caractéristiques

Rectangulaire • Montage simple grâce au gabarit de découpe fourni

N° de réf.	Couleur / surface	Trou de robinetterie	Trop-plein	H [cm]	T [cm]	EUR/pc.	EC PMCB (EUR)/pc.
B / Largeur: 55 cm							
500.740.01.2	blanc	Au centre	Visible	17,8 cm	45 cm	147.99	0.09
500.742.01.2 *	blanc	Au centre	Sans	17,8 cm	45 cm	147.99	0.09

* Fabrication sur commande

VASQUE À ENCASTRER PAR LE DESSOUS GEBERIT VARIFORM RONDE

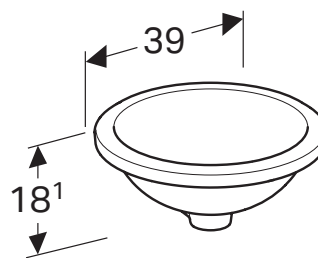
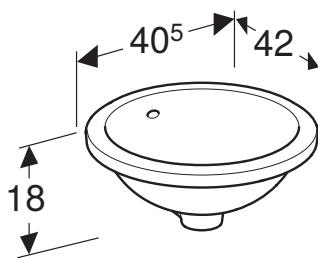

Caractéristiques

Forme ronde • Montage simple grâce au gabarit de découpe fourni

N° de réf.	Couleur / surface	Trou de robinetterie	Trop-plein	H [cm]	T [cm]	EUR/pc.	EC PMCB (EUR)/pc.
B / Largeur: 40,5 cm							
500.744.01.2	blanc	Sans	Visible	18 cm	42 cm	116.34	0.09
500.746.01.2 *	blanc	Sans	Sans	18 cm	42 cm	116.34	0.09

* Fabrication sur commande

VASQUE À ENCASTRER PAR LE DESSOUS GEBERIT VARIFORM OVALE

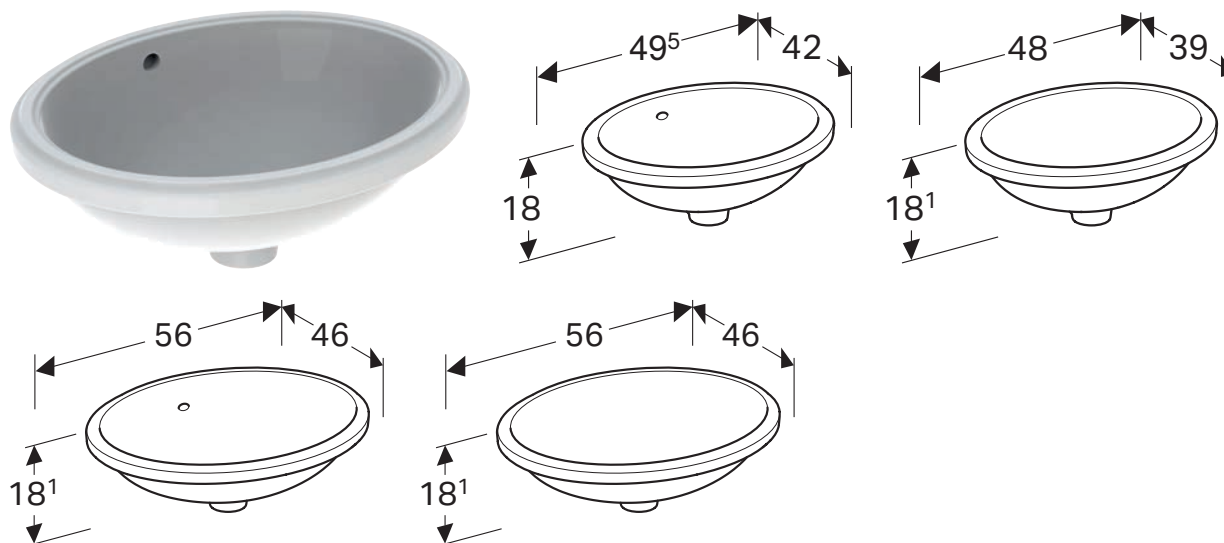

Caractéristiques

Forme ovale • Montage simple grâce au gabarit de découpe fourni

N° de réf.	Couleur / surface	Trou de robinetterie	Trop-plein	H [cm]	T [cm]	EUR/pc.	EC PMCB (EUR)/pc.
B / Largeur: 49,5 cm							
500.748.01.2	blanc	Sans	Visible	18 cm	42 cm	123.38	0.09
500.750.01.2*	blanc	Sans	Sans	18 cm	42 cm	123.38	0.09
B / Largeur: 56 cm							
500.752.01.2	blanc	Sans	Visible	18 cm	46 cm	130.42	0.09
500.754.01.2*	blanc	Sans	Sans	18 cm	46 cm	130.42	0.09

* Fabrication sur commande

VASQUE À ENCASTRER PAR LE DESSOUS GEBERIT VARIFORM OBLONGUE

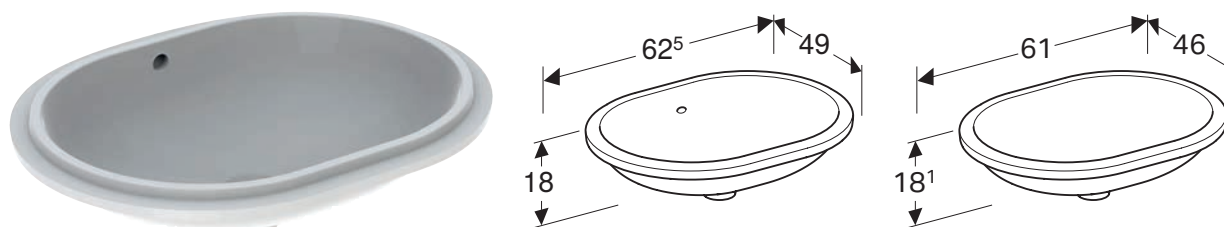

Caractéristiques

Forme oblongue • Montage simple grâce au gabarit de découpe fourni

N° de réf.	Couleur / surface	Trou de robinetterie	Trop-plein	H [cm]	T [cm]	EUR/pc.	EC PMCB (EUR)/pc.
B / Largeur: 62,5 cm							
500.756.01.2	blanc	Sans	Visible	18 cm	49 cm	144.52	0.09
500.758.01.2*	blanc	Sans	Sans	18 cm	49 cm	144.52	0.09

* Fabrication sur commande

VASQUE À ENCASTRER PAR LE DESSOUS GEBERIT VARIFORM RECTANGULAIRE

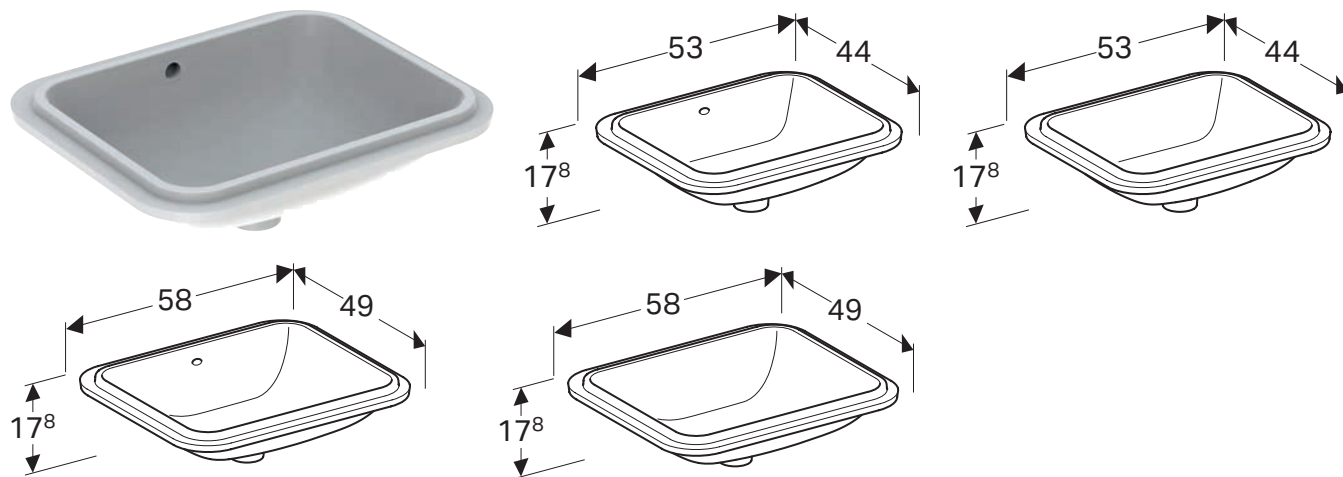

Caractéristiques

Rectangulaire • Montage simple grâce au gabarit de découpe fourni

N° de réf.	Couleur / surface	Trou de robinetterie	Trop-plein	H [cm]	T [cm]	EUR/pc.	EC PMCB (EUR)/pc.
B / Largeur: 53 cm							
500.760.01.2	blanc	Sans	Visible	17,8 cm	44 cm	144.52	0.09
500.762.01.2 *	blanc	Sans	Sans	17,8 cm	44 cm	144.52	0.09
B / Largeur: 58 cm							
500.764.01.2	blanc	Sans	Visible	17,8 cm	49 cm	151.57	0.09
500.766.01.2 *	blanc	Sans	Sans	17,8 cm	49 cm	151.57	0.09

* Fabrication sur commande

MEUBLE BAS POUR VASQUE À POSER GEBERIT VARIFORM, AVEC UN TIROIR, PLAGE DE DÉPOSE ET SIPHON

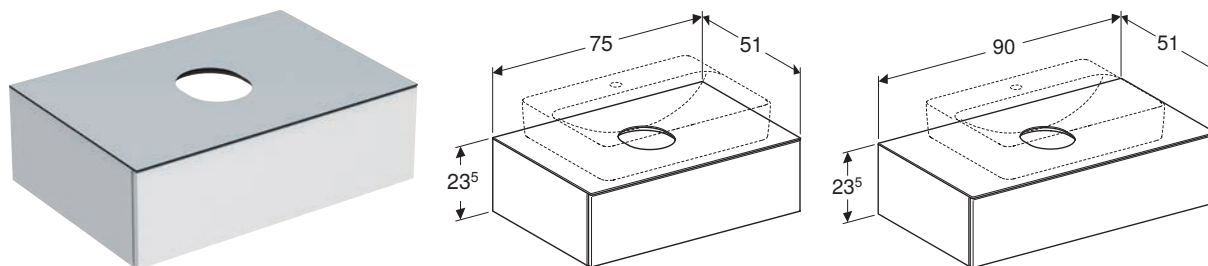

Caractéristiques

Adapté à toutes les vasques à poser VariForm • Certifié FSC™ C134279 • Suspendu • Avec un tiroir • Mécanisme d'ouverture pousse-lâche • Tiroir à fermeture ralentie • Tiroir sans découpe pour siphon • Résistant à l'humidité • Livré prémonté • Plateau de recouvrement en stratifié compact

N° de réf.	Couleur / surface	H [cm]	T [cm]	EUR/pc.	EC DEA (EUR)/pc.
B / Largeur: 75 cm					
501.159.00.1	Corps et façade : blanc / laqué très brillant Plaque de recouvrement : blanc / revêtement mélamine mate	23,5 cm	51 cm	816.20	2.33
501.160.00.1 *	Corps et façade : gris velouté / laqué mat Plaque de recouvrement : gris velouté / revêtement mélamine mate	23,5 cm	51 cm	816.20	2.33
501.162.00.1 *	Corps et façade : noyer carya / mélamine structuré bois Plaque de recouvrement : noyer carya / mélamine structuré bois	23,5 cm	51 cm	816.20	2.33
501.163.00.1	Corps et façade : chêne / mélamine structuré bois Plaque de recouvrement : chêne / mélamine structuré bois	23,5 cm	51 cm	816.20	2.33
B / Largeur: 90 cm					
501.165.00.1	Corps et façade : blanc / laqué très brillant Plaque de recouvrement : blanc / revêtement mélamine mate	23,5 cm	51 cm	909.94	2.33
501.166.00.1 *	Corps et façade : gris velouté / laqué mat Plaque de recouvrement : gris velouté / revêtement mélamine mate	23,5 cm	51 cm	909.94	2.33
501.168.00.1 *	Corps et façade : noyer carya / mélamine structuré bois Plaque de recouvrement : noyer carya / mélamine structuré bois	23,5 cm	51 cm	909.94	2.33
501.169.00.1	Corps et façade : chêne / mélamine structuré bois Plaque de recouvrement : chêne / mélamine structuré bois	23,5 cm	51 cm	909.95	2.33

* Fabrication sur commande

Combinable avec

- Vasque à poser Geberit VariForm oblongue, avec plage de robinetterie → p. 346
- Vasque à poser Geberit VariForm oblongue → p. 346
- Vasque à poser Geberit VariForm ovale, avec plage de robinetterie → p. 345
- Vasque à poser Geberit VariForm ovale → p. 345
- Vasque à poser Geberit VariForm rectangulaire, avec plage de robinetterie → p. 347
- Vasque à poser Geberit VariForm rectangulaire → p. 347
- Vasque à poser Geberit VariForm ronde, avec plage de robinetterie → p. 344
- Vasque à poser Geberit VariForm ronde → p. 344
- Miroir lumineux Geberit Option Plus avec éclairage direct et indirect → p. 456
- Armoire de toilette Geberit Option Plus avec éclairage et deux portes → p. 457
- Colonne haute Geberit iCon avec une porte → p. 379
- Colonne haute Geberit iCon avec une porte et miroir intérieur, compacte → p. 380
- Armoire haute compacte Geberit iCon rectangulaire, avec une porte → p. 383
- Armoire haute compacte Geberit iCon carrée, avec une porte → p. 383
- Étagère Geberit iCon rectangulaire → p. 384
- Étagère Geberit iCon carrée → p. 384
- Étagère murale Geberit iCon rectangulaire → p. 385
- Étagère murale Geberit iCon carrée → p. 385
- Étagère murale Geberit iCon → p. 386

MEUBLE BAS POUR VASQUE À POSER GEBERIT VARIFORM, AVEC DEUX TIROIRS, PLAGE DE DÉPOSE ET SIPHON

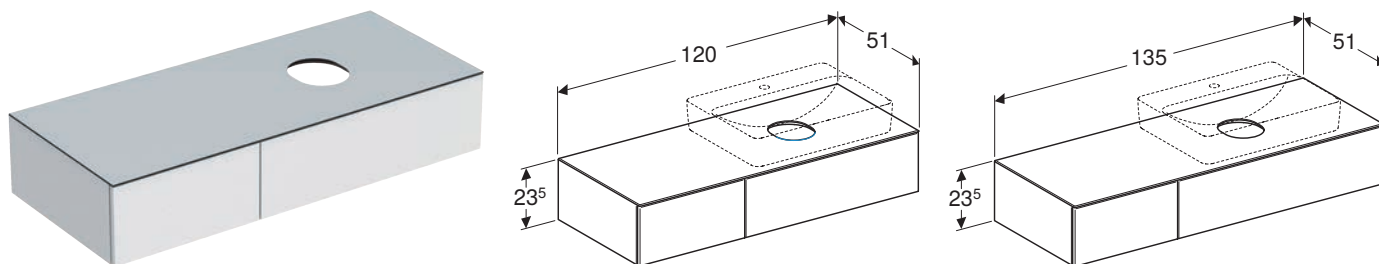

Caractéristiques

Adapté à toutes les vasques à poser VariForm • Certifié FSC™ C134279 • Suspendu • Avec deux tiroirs • Mécanisme d'ouverture pous-se-lâche • Tiroir à fermeture ralentie • Tiroir sans découpe pour siphon • Résistant à l'humidité • Livré prémonté • Plateau de recouvrement en stratifié compact • La vasque à poser peut être montée à gauche ou à droite

N° de réf.	Couleur / surface	H [cm]	T [cm]	EUR/pc.	EC DEA (EUR)/pc.
B / Largeur: 120 cm					
501.171.00.1	Corps et façade : blanc / laqué très brillant Plaque de recouvrement : blanc / revêtement mélamine mate	23,5 cm	51 cm	1423.85	4.42
501.172.00.1 *	Corps et façade : gris velouté / laqué mat Plaque de recouvrement : gris velouté / revêtement mélamine mate	23,5 cm	51 cm	1423.85	4.42
501.174.00.1 *	Corps et façade : noyer carya / mélamine structuré bois Plaque de recouvrement : noyer carya / mélamine structuré bois	23,5 cm	51 cm	1423.85	4.42
501.175.00.1	Corps et façade : chêne / mélamine structuré bois Plaque de recouvrement : chêne / mélamine structuré bois	23,5 cm	51 cm	1423.86	4.42
B / Largeur: 135 cm					
501.177.00.1	Corps et façade : blanc / laqué très brillant Plaque de recouvrement : blanc / revêtement mélamine mate	23,5 cm	51 cm	1538.73	4.42
501.178.00.1 *	Corps et façade : gris velouté / laqué mat Plaque de recouvrement : gris velouté / revêtement mélamine mate	23,5 cm	51 cm	1538.73	4.42
501.180.00.1 *	Corps et façade : noyer carya / mélamine structuré bois Plaque de recouvrement : noyer carya / mélamine structuré bois	23,5 cm	51 cm	1538.73	4.42
501.181.00.1	Corps et façade : chêne / mélamine structuré bois Plaque de recouvrement : chêne / mélamine structuré bois	23,5 cm	51 cm	1538.73	4.42

* Fabrication sur commande

Combinable avec

- Vasque à poser Geberit VariForm oblongue, avec plage de robinetterie → p. 346
- Vasque à poser Geberit VariForm oblongue → p. 346
- Vasque à poser Geberit VariForm ovale, avec plage de robinetterie → p. 345
- Vasque à poser Geberit VariForm ovale → p. 345
- Vasque à poser Geberit VariForm rectangulaire, avec plage de robinetterie → p. 347
- Vasque à poser Geberit VariForm rectangulaire → p. 347
- Vasque à poser Geberit VariForm ronde, avec plage de robinetterie → p. 344
- Vasque à poser Geberit VariForm ronde → p. 344
- Miroir lumineux Geberit Option Plus avec éclairage direct et indirect → p. 456
- Armoire de toilette Geberit Option Plus avec éclairage et trois portes → p. 458
- Colonne haute Geberit iCon avec une porte → p. 379
- Colonne haute Geberit iCon avec une porte et miroir intérieur, compacte → p. 380
- Armoire haute compacte Geberit iCon rectangulaire, avec une porte → p. 383
- Armoire haute compacte Geberit iCon carrée, avec une porte → p. 383
- Étagère Geberit iCon rectangulaire → p. 384
- Étagère Geberit iCon carrée → p. 384
- Étagère murale Geberit iCon rectangulaire → p. 385
- Étagère murale Geberit iCon carrée → p. 385
- Étagère murale Geberit iCon → p. 386

MEUBLE BAS POUR VASQUE À POSER GEBERIT VARIFORM, AVEC TROIS TIROIRS, PLAGE DE DÉPOSE ET SIPHON

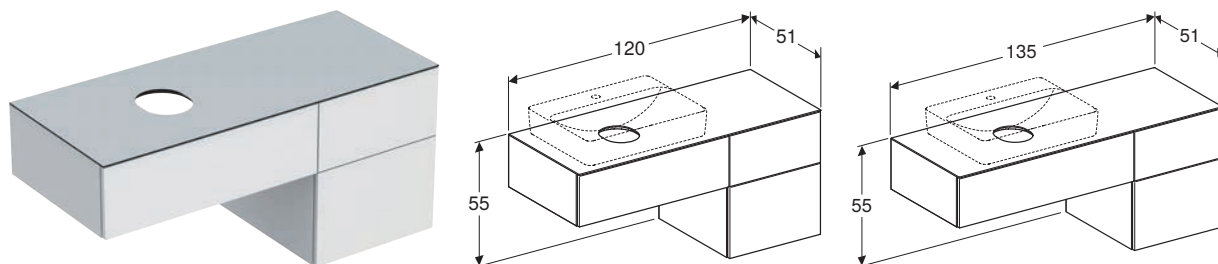

Caractéristiques

Adapté à toutes les vasques à poser VariForm • Certifié FSC™ C134279 • Suspendu • Avec trois tiroirs • Mécanisme d'ouverture pousse-lâche • Tiroir à fermeture ralentie • Tiroir sans découpe pour siphon • Résistant à l'humidité • Livré prémonté • Plateau de recouvrement en stratifié compact • La vasque à poser peut être montée à gauche ou à droite

N° de réf.	Couleur / surface	H [cm]	T [cm]	EUR/pc.	EC DEA (EUR)/pc.
B / Largeur: 120 cm					
501.183.00.1	Corps et façade : blanc / laqué très brillant Plaque de recouvrement : blanc / revêtement mélamine mate	55 cm	51 cm	1575.00	4.42
501.184.00.1 *	Corps et façade : gris velouté / laqué mat Plaque de recouvrement : gris velouté / revêtement mélamine mate	55 cm	51 cm	1575.00	4.42
501.186.00.1 *	Corps et façade : noyer carya / mélamine structuré bois Plaque de recouvrement : noyer carya / mélamine structuré bois	55 cm	51 cm	1575.00	4.42
501.187.00.1	Corps et façade : chêne / mélamine structuré bois Plaque de recouvrement : chêne / mélamine structuré bois	55 cm	51 cm	1575.00	4.42
B / Largeur: 135 cm					
501.189.00.1	Corps et façade : blanc / laqué très brillant Plaque de recouvrement : blanc / revêtement mélamine mate	55 cm	51 cm	1689.88	7.08
501.190.00.1 *	Corps et façade : gris velouté / laqué mat Plaque de recouvrement : gris velouté / revêtement mélamine mate	55 cm	51 cm	1689.88	7.08
501.192.00.1 *	Corps et façade : noyer carya / mélamine structuré bois Plaque de recouvrement : noyer carya / mélamine structuré bois	55 cm	51 cm	1689.88	7.08
501.193.00.1	Corps et façade : chêne / mélamine structuré bois Plaque de recouvrement : chêne / mélamine structuré bois	55 cm	51 cm	1689.88	7.08

* Fabrication sur commande

Combinable avec

- Vasque à poser Geberit VariForm oblongue, avec plage de robinetterie → p. 346
- Vasque à poser Geberit VariForm oblongue → p. 346
- Vasque à poser Geberit VariForm ovale, avec plage de robinetterie → p. 345
- Vasque à poser Geberit VariForm ovale → p. 345
- Vasque à poser Geberit VariForm rectangulaire, avec plage de robinetterie → p. 347
- Vasque à poser Geberit VariForm rectangulaire → p. 347
- Vasque à poser Geberit VariForm ronde, avec plage de robinetterie → p. 344
- Vasque à poser Geberit VariForm ronde → p. 344
- Miroir lumineux Geberit Option Plus avec éclairage direct et indirect → p. 456
- Armoire de toilette Geberit Option Plus avec éclairage et trois portes → p. 458
- Colonne haute Geberit iCon avec une porte → p. 379
- Colonne haute Geberit iCon avec une porte et miroir intérieur, compacte → p. 380
- Armoire haute compacte Geberit iCon rectangulaire, avec une porte → p. 383
- Armoire haute compacte Geberit iCon carrée, avec une porte → p. 383
- Étagère Geberit iCon rectangulaire → p. 384
- Étagère Geberit iCon carrée → p. 384
- Étagère murale Geberit iCon rectangulaire → p. 385
- Étagère murale Geberit iCon carrée → p. 385
- Étagère murale Geberit iCon → p. 386

CASIER DE RANGEMENT AGENCEMENT EN H GEBERIT VARIFORM, POUR TIROIR INFÉRIEUR

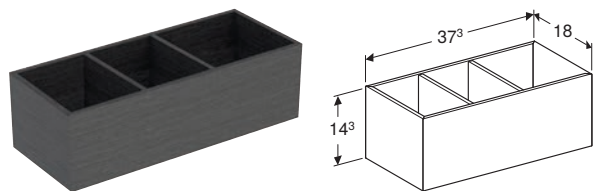

Caractéristiques

Certifié FSC™ C134279

N° de réf.	Couleur / surface	B [cm]	H [cm]	T [cm]	EUR/pc.	EC DEA (EUR)/pc.
501.157.00.1	gris foncé / revêtu de mélamine	18 cm	14,3 cm	37,3 cm	66.51	0.14

CASIER DE RANGEMENT AGENCEMENT EN H GEBERIT VARIFORM, POUR TIROIR SUPÉRIEUR

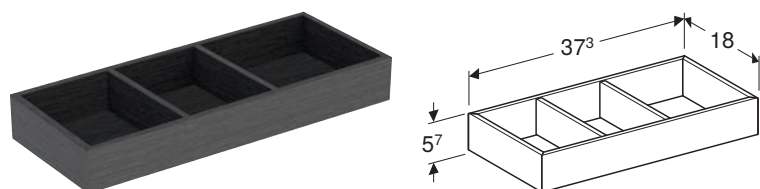

Caractéristiques

Certifié FSC™ C134279

N° de réf.	Couleur / surface	B [cm]	H [cm]	T [cm]	EUR/pc.	EC DEA (EUR)/pc.
501.156.00.1	gris foncé / revêtu de mélamine	18 cm	5,7 cm	37,3 cm	60.46	0.08

GEBERIT ICON

LAVE-MAINS GEBERIT ICON

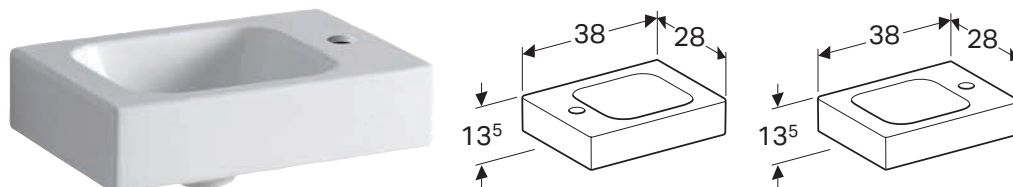

Caractéristiques

Installation possible sur meuble • Asymétrique

N° de réf.	Couleur / surface	Trou de robinetterie	Trop-plein	H [cm]	T [cm]	EUR/pc.	EC PMCB (EUR)/pc.
B / Largeur: 38 cm							
124736000	blanc	Droite	Sans	13,5 cm	28 cm	102.07	0.01
124836000	blanc	Gauche	Sans	13,5 cm	28 cm	102.07	0.01

Combinable avec

- Meuble bas Geberit iCon pour lave-mains, avec une porte
- Meuble bas pour lave-mains Geberit iCon, avec une porte → p. 370

LAVE-MAINS GEBERIT ICON LIGHT

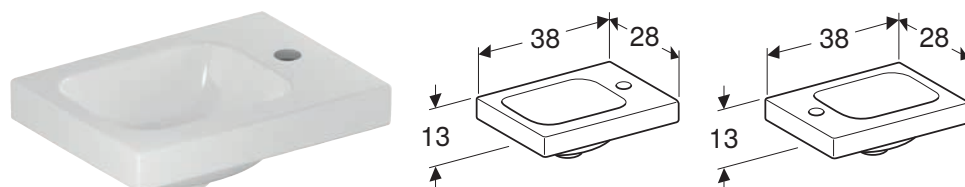

Caractéristiques

Installation possible sur meuble • Asymétrique

N° de réf.	Couleur / surface	Trou de robinetterie	Trop-plein	Plage de dépose	H [cm]	T [cm]	EUR/pc.	EC PMCB (EUR)/pc.
B / Largeur: 38 cm								
501.830.00.1	blanc	Droite	Sans	Droite	13 cm	28 cm	96.98	0.01
501.831.00.1	blanc	Gauche	Sans	Gauche	13 cm	28 cm	96.98	0.01

Combinable avec

- Meuble bas pour lave-mains Geberit iCon, avec une porte → p. 370

LAVE-MAINS GEBERIT ICON LIGHT AVEC PLAGE DE DÉPOSE

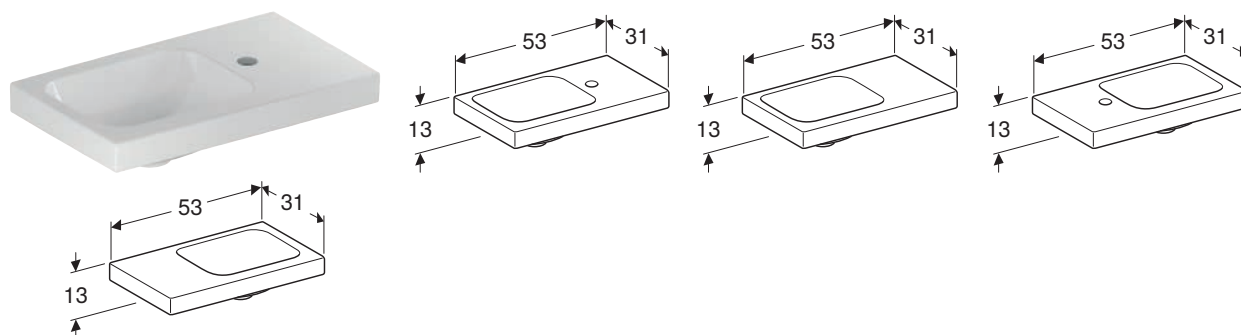

Caractéristiques

Installation possible sur meuble • Asymétrique • Avec plage de dépose

N° de réf.	Couleur / surface	Trou de robinetterie	Trop-plein	Plage de dépose	H [cm]	T [cm]	EUR/pc.	EC PMCB (EUR)/pc.
B / Largeur: 53 cm								
501.832.00.1	blanc	Droite	Sans	Droite	13 cm	31 cm	203.92	0.01
501.832.00.3 *	blanc	Sans	Sans	Droite	13 cm	31 cm	203.92	0.01
501.833.00.1	blanc	Gauche	Sans	Gauche	13 cm	31 cm	203.92	0.01
501.833.00.3 *	blanc	Sans	Sans	Gauche	13 cm	31 cm	203.92	0.01

* Fabrication sur commande

Combinable avec

- Meuble bas pour lave-mains Geberit iCon, avec un tiroir → p. 371

LAVABO GEBERIT ICON

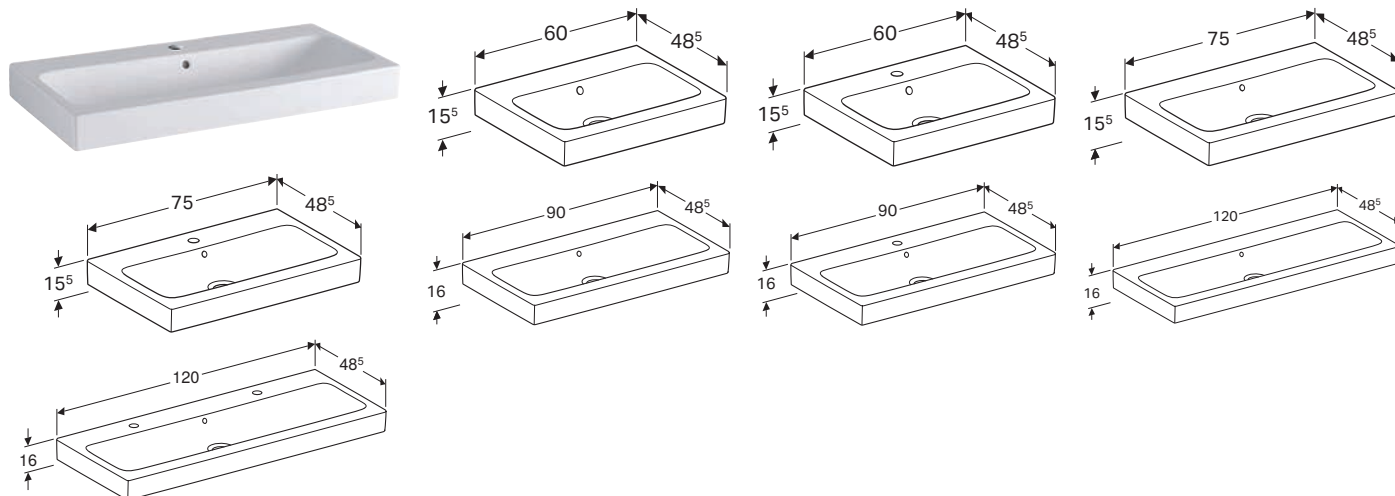

Caractéristiques

Installation possible sur meuble

N° de réf.	Couleur / surface	Trou de robinetterie	Trop-plein	Largeur de meuble [cm]	H [cm]	T [cm]	EUR/pc.	EC PMCB (EUR)/pc.
B / Largeur: 60 cm								
124060000	blanc	Au centre	Visible	59,5 cm	15,5 cm	48,5 cm	191.86	0.01
124063000	blanc	Sans	Visible	59,5 cm	15,5 cm	48,5 cm	333.75	0.01
B / Largeur: 75 cm								
124075000	blanc	Au centre	Visible	74 cm	15,5 cm	48,5 cm	349.73	0.01
124078000	blanc	Sans	Visible	74 cm	15,5 cm	48,5 cm	373.72	0.01
B / Largeur: 90 cm								
124090000	blanc	Au centre	Visible	89 cm	16 cm	48,5 cm	480.55	0.01
124093000	blanc	Sans	Visible	89 cm	16 cm	48,5 cm	509.93	0.01
B / Largeur: 120 cm								
124020000	blanc	Gauche et droite	Visible	119 cm	16 cm	48,5 cm	612.09	0.01
124025000	blanc	Sans	Visible	119 cm	16 cm	48,5 cm	635.33	0.01

Combinable avec

- Meuble bas pour lavabo Geberit iCon, avec un tiroir → p. 372
- Meuble bas pour lavabo Geberit iCon, avec deux tiroirs → p. 374

LAVABO GEBERIT ICON LIGHT

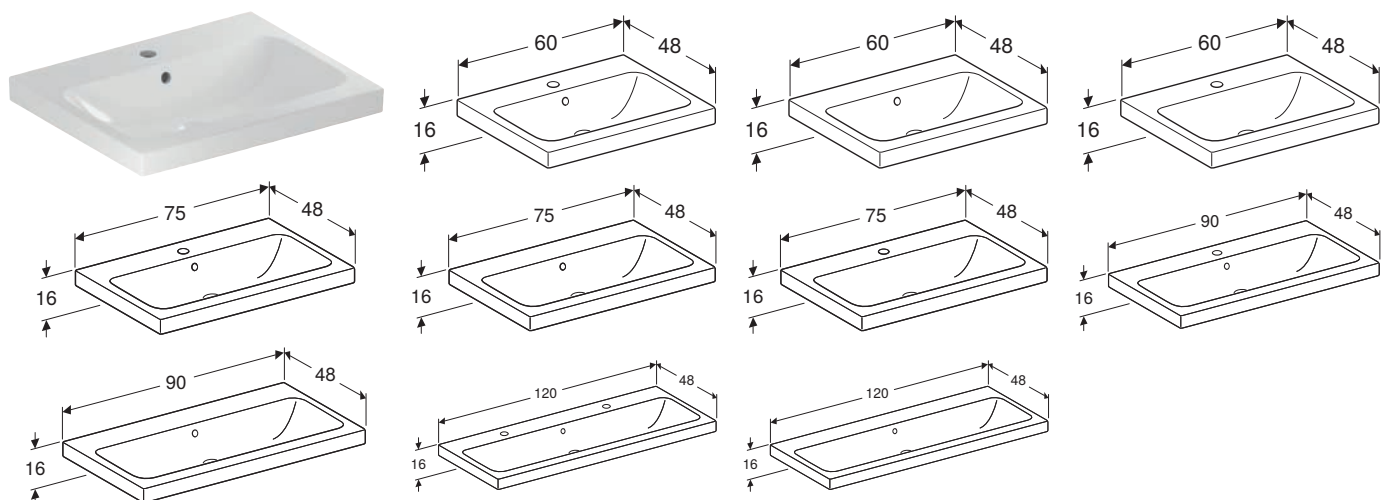

Caractéristiques

Installation possible sur meuble

N° de réf.	Couleur / surface	Trou de robinetterie	Trop-plein	Largeur de meuble [cm]	H [cm]	T [cm]	EUR/pc.	EC PMCB (EUR)/pc.
B / Largeur: 60 cm								
501.834.00.1	blanc	Au centre	Visible	59,2 cm	16 cm	48 cm	182.26	0.01
501.834.00.5 *	blanc	Au centre	Sans	59,2 cm	16 cm	48 cm	182.26	0.01
501.834.00.3 *	blanc	Sans	Visible	59,2 cm	16 cm	48 cm	182.26	0.01
B / Largeur: 75 cm								
501.835.00.1	blanc	Au centre	Visible	74 cm	16 cm	48 cm	332.24	0.01
501.835.00.5 *	blanc	Au centre	Sans	74 cm	16 cm	48 cm	332.24	0.01
501.835.00.3 *	blanc	Sans	Visible	74 cm	16 cm	48 cm	332.24	0.01
B / Largeur: 90 cm								
501.836.00.1	blanc	Au centre	Visible	88,8 cm	16 cm	48 cm	456.53	0.01
501.836.00.3 *	blanc	Sans	Visible	88,8 cm	16 cm	48 cm	456.53	0.01
B / Largeur: 120 cm								
501.837.00.1	blanc	Gauche et droite	Visible	118,4 cm	16 cm	48 cm	581.49	0.01
501.837.00.3 *	blanc	Sans	Visible	118,4 cm	16 cm	48 cm	581.49	0.01

* Fabrication sur commande

Combinable avec

- Meuble bas pour lavabo Geberit iCon, avec un tiroir → p. 372
- Meuble bas pour lavabo Geberit iCon, avec deux tiroirs → p. 374

LAVABO GEBERIT ICON LIGHT AVEC PLAGE DE DÉPOSE

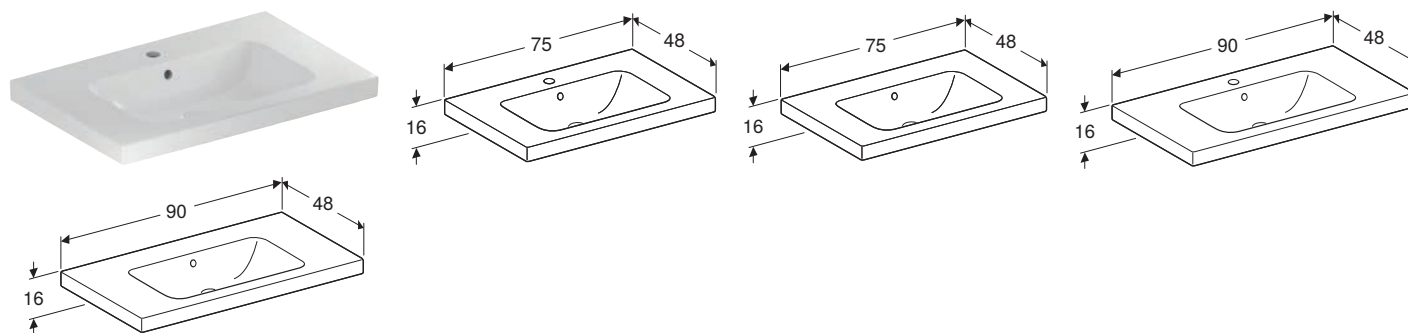

Caractéristiques

Installation possible sur meuble • Avec plage de dépose

N° de réf.	Couleur / surface	Trou de robinetterie	Trop-plein	Largeur de meuble [cm]	H [cm]	T [cm]	EUR/pc.	EC PMCB (EUR)/pc.
B / Largeur: 75 cm								
501.839.00.1	blanc	Au centre	Visible	74 cm	16 cm	48 cm	375.10	0.01
501.839.00.3*	blanc	Sans	Visible	74 cm	16 cm	48 cm	375.10	0.01
B / Largeur: 90 cm								
501.840.00.1	blanc	Au centre	Visible	88,8 cm	16 cm	48 cm	513.64	0.01
501.840.00.3*	blanc	Sans	Visible	88,8 cm	16 cm	48 cm	513.64	0.01

* Fabrication sur commande

Combinable avec

- Meuble bas pour lavabo Geberit iCon, avec un tiroir → p. 372
- Meuble bas pour lavabo Geberit iCon, avec deux tiroirs → p. 374

LAVABO GEBERIT ICON LIGHT COMPACT

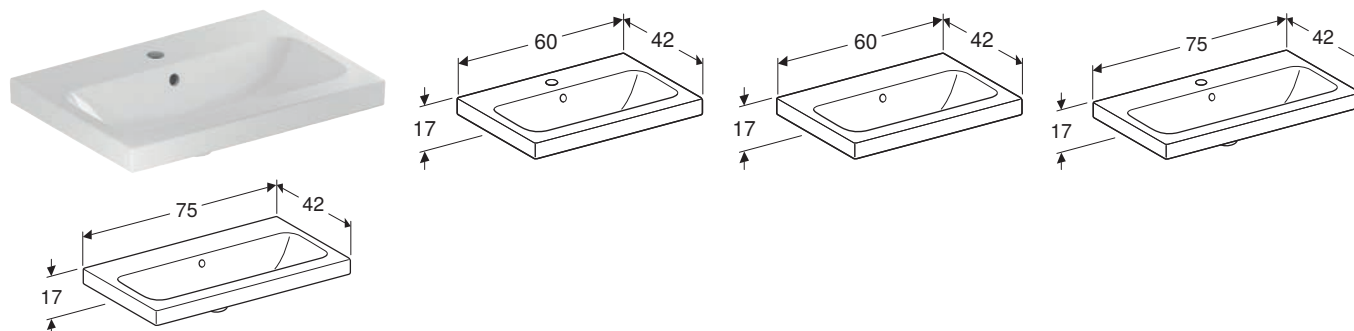

Caractéristiques

Installation possible sur meuble • Compact

N° de réf.	Couleur / surface	Trou de robinetterie	Trop-plein	Largeur de meuble [cm]	H [cm]	T [cm]	EUR/pc.	EC PMCB (EUR)/pc.
B / Largeur: 60 cm								
501.841.00.1	blanc	Au centre	Visible	60 cm	17 cm	42 cm	202.23	0.01
501.841.00.3*	blanc	Sans	Visible	60 cm	17 cm	42 cm	202.23	0.01
B / Largeur: 75 cm								
501.842.00.1	blanc	Au centre	Visible	75 cm	17 cm	42 cm	357.96	0.01
501.842.00.3*	blanc	Sans	Visible	75 cm	17 cm	42 cm	357.96	0.01

* Fabrication sur commande

Combinable avec

- Meuble bas pour lavabo Geberit iCon, avec deux tiroirs, compact → p. 376

LAVABO DOUBLE GEBERIT ICON

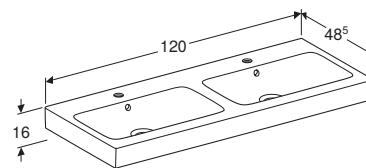
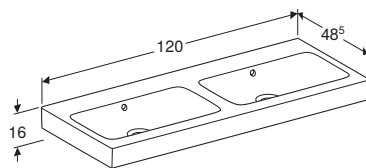

Caractéristiques

Installation possible sur meuble

N° de réf.	Couleur / surface	Trou de robinetterie	Trop-plein	H [cm]	T [cm]	EUR/pc.	EC PMCB (EUR)/pc.
B / Largeur: 120 cm							
124120000	blanc	Au centre	Visible	16 cm	48,5 cm	759.92	0.01
00147910000	blanc	Sans	Visible	16 cm	48,5 cm	759.92	0.01

Combinable avec

- Meuble bas pour lavabo double Geberit iCon, avec deux tiroirs → p. 377
- Meuble bas pour lavabo double Geberit iCon, avec quatre tiroirs → p. 378

LAVABO DOUBLE GEBERIT ICON LIGHT

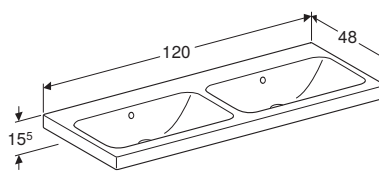
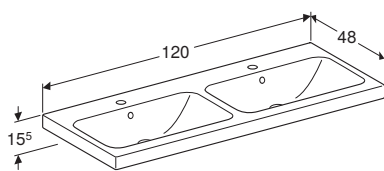

Caractéristiques

Installation possible sur meuble

N° de réf.	Couleur / surface	Trou de robinetterie	Trop-plein	Largeur de meuble [cm]	H [cm]	T [cm]	EUR/pc.	EC PMCB (EUR)/pc.
B / Largeur: 120 cm								
501.838.00.1	blanc	Au centre	Visible	118,4 cm	15,5 cm	48 cm	721.93	0.01
501.838.00.3 *	blanc	Sans	Visible	118,4 cm	15,5 cm	48 cm	721.93	0.01

* Fabrication sur commande

Combinable avec

- Meuble bas pour lavabo double Geberit iCon, avec deux tiroirs → p. 377
- Meuble bas pour lavabo double Geberit iCon, avec quatre tiroirs → p. 378

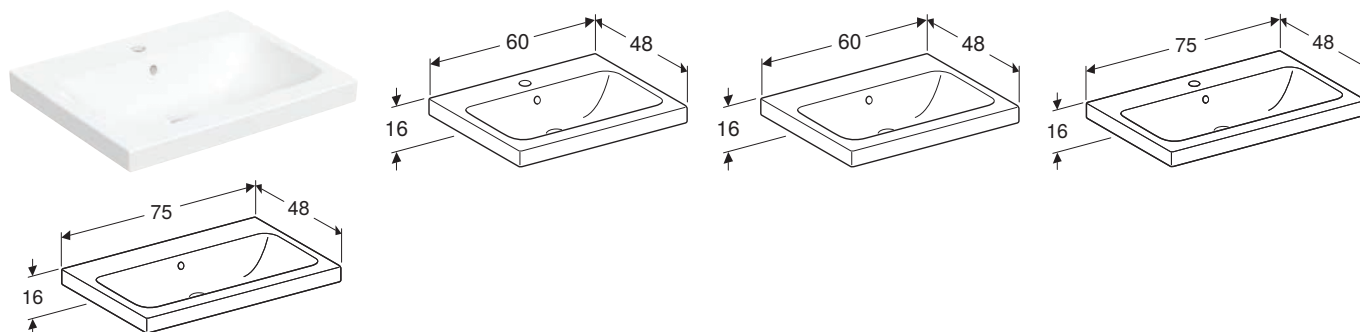
Nouveau**VASQUE À POSER GEBERIT ICON LIGHT****Caractéristiques**

Fixation murale • Face inférieure et arrière poncées

N° de réf.	Couleur / surface	Trou de robinetterie	Trop-plein	H [cm]	T [cm]	EUR/pc. EC PMCB (EUR)/pc.
B / Largeur: 60 cm						
501.847.00.1	blanc	Au centre	Visible	16 cm	48 cm	231.50 0.01
501.847.00.3 *	blanc	Sans	Visible	16 cm	48 cm	231.50 0.01
501.847.JT.1	blanc alpin / mat	Au centre	Visible	16 cm	48 cm	347.40 0.09
B / Largeur: 75 cm						
501.848.00.1	blanc	Au centre	Visible	16 cm	48 cm	377.75 0.01
501.848.00.3 *	blanc	Sans	Visible	16 cm	48 cm	377.75 0.01
501.848.JT.1	blanc alpin / mat	Au centre	Visible	16 cm	48 cm	492.18 0.09

* Fabrication sur commande

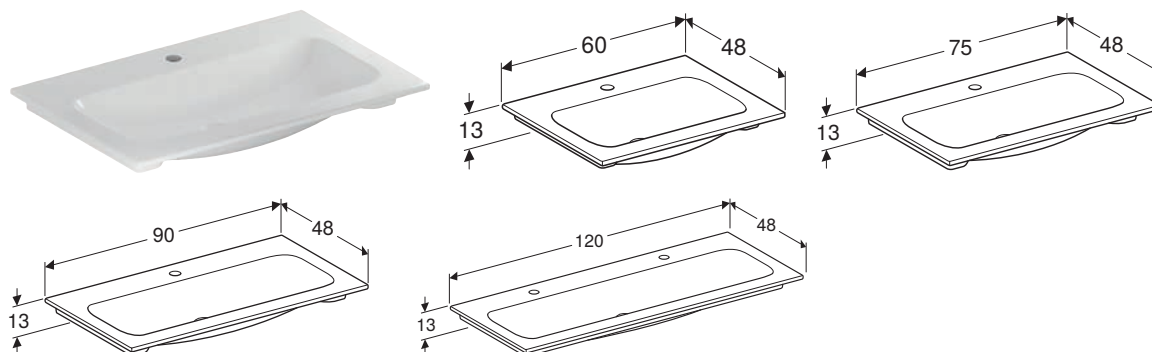
LAVABO POUR MEUBLE GEBERIT ICON**Caractéristiques**

Bandeau fin

N° de réf.	Couleur / surface	Trou de robinetterie	Trop-plein	Largeur de meuble [cm]	H [cm]	T [cm]	EUR/pc. EC PMCB (EUR)/pc.
B / Largeur: 60 cm							
501.843.00.1	blanc	Au centre	Sans	60 cm	13 cm	48 cm	212.86 0.01
B / Largeur: 75 cm							
501.844.00.1	blanc	Au centre	Sans	75 cm	13 cm	48 cm	372.51 0.01
B / Largeur: 90 cm							
501.845.00.1	blanc	Au centre	Sans	90 cm	13 cm	48 cm	532.17 0.01
B / Largeur: 120 cm							
501.846.00.1	blanc	Gauche et droite	Sans	120 cm	13 cm	48 cm	770.96 0.01

Combinable avec

- Meuble bas pour lavabo Geberit iCon, avec un tiroir → p. 372
- Meuble bas pour lavabo Geberit iCon, avec deux tiroirs → p. 374

PACK LAVABO POUR MEUBLE GEBERIT ICON À BANDEAU FIN, AVEC MEUBLE BAS, DEUX TIROIRS ET RACCORDEMENT DE LAVABO

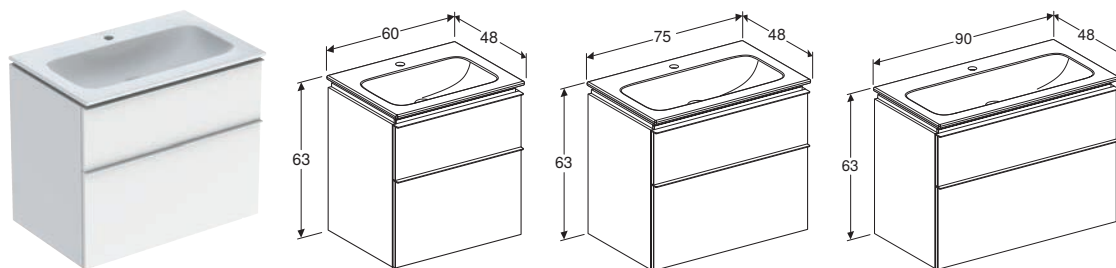

Caractéristiques

Certifié FSC™ C134279 • Suspendu • Avec deux tiroirs • Bandeau fin • Tiroir à fermeture ralentie • Poignée d'ouverture • Poignée échangeable • Tiroir sans découpe pour siphon • Meuble bas en panneau aggloméré trois couches haute densité • Résistant à l'humidité • Livré prémonté

N° de réf.	Couleur / surface	Trou de robinetterie	Trop-plein	H [cm]	T [cm]	EUR/pc.	EC DEA (EUR)/pc.	EC PMCB (EUR)/pc.
B / Largeur: 60 cm								
502.335.01.1	Lavabo : blanc Corps et façade : blanc / laqué très brillant Poignée : blanc alpin / thermopoudré mat	Au centre	Sans	63 cm	48 cm	886.11	2.33	0.01
502.335.01.2	Lavabo : blanc Corps et façade : blanc / laqué très brillant Poignée : chromé brillant	Au centre	Sans	63 cm	48 cm	886.11	2.33	0.01
502.335.01.3 *	Lavabo : blanc Corps et façade : blanc / laqué mat Poignée : blanc alpin / thermopoudré mat	Au centre	Sans	63 cm	48 cm	886.11	2.33	0.01
502.335.JK.1	Lavabo : blanc Corps et façade : gris velouté / laqué mat Poignée : gris velouté / thermopoudré mat	Au centre	Sans	63 cm	48 cm	886.11	2.33	0.01
502.335.JL.1 *	Lavabo : blanc Corps et façade : sable gris / laqué très brillant Poignée : sable gris / thermopoudré mat	Au centre	Sans	63 cm	48 cm	886.11	2.33	0.01
502.335.JH.1	Lavabo : blanc Corps et façade : chêne / mélamine structuré bois Poignée : gris velouté / thermopoudré mat	Au centre	Sans	63 cm	48 cm	886.11	2.33	0.01
502.335.JR.1 *	Lavabo : blanc Corps et façade : noyer carya / mélamine structuré bois Poignée : gris velouté / thermopoudré mat	Au centre	Sans	63 cm	48 cm	886.11	2.33	0.01
B / Largeur: 75 cm								
502.336.01.1	Lavabo : blanc Corps et façade : blanc / laqué très brillant Poignée : blanc alpin / thermopoudré mat	Au centre	Sans	63 cm	48 cm	1126.78	3.25	0.01
502.336.01.2	Lavabo : blanc Corps et façade : blanc / laqué très brillant Poignée : chromé brillant	Au centre	Sans	63 cm	48 cm	1126.78	3.25	0.01
502.336.01.3 *	Lavabo : blanc Corps et façade : blanc / laqué mat Poignée : blanc alpin / thermopoudré mat	Au centre	Sans	63 cm	48 cm	1126.78	3.25	0.01
502.336.JK.1	Lavabo : blanc Corps et façade : gris velouté / laqué mat Poignée : gris velouté / thermopoudré mat	Au centre	Sans	63 cm	48 cm	1126.78	3.25	0.01
502.336.JL.1 *	Lavabo : blanc Corps et façade : sable gris / laqué très brillant Poignée : sable gris / thermopoudré mat	Au centre	Sans	63 cm	48 cm	1126.78	3.25	0.01
502.336.JH.1	Lavabo : blanc Corps et façade : chêne / mélamine structuré bois Poignée : gris velouté / thermopoudré mat	Au centre	Sans	63 cm	48 cm	1126.78	3.25	0.01
502.336.JR.1 *	Lavabo : blanc Corps et façade : noyer carya / mélamine structuré bois Poignée : gris velouté / thermopoudré mat	Au centre	Sans	63 cm	48 cm	1126.78	3.25	0.01

N° de réf.	Couleur / surface	Trou de robinetterie	Trop-plein	H [cm]	T [cm]	EUR/pc.	EC DEA (EUR)/pc.	EC PMCB (EUR)/pc.
B / Largeur: 90 cm								
502.337.01.1	Lavabo : blanc Corps et façade : blanc / laqué très brillant Poignée : blanc alpin / thermopoudré mat	Au centre	Sans	63 cm	48 cm	1375.59	3.25	0.01
502.337.01.2	Lavabo : blanc Corps et façade : blanc / laqué très brillant Poignée : chromé brillant	Au centre	Sans	63 cm	48 cm	1375.59	3.25	0.01
502.337.01.3 *	Lavabo : blanc Corps et façade : blanc / laqué mat Poignée : blanc alpin / thermopoudré mat	Au centre	Sans	63 cm	48 cm	1375.59	3.25	0.01
502.337.JK.1	Lavabo : blanc Corps et façade : gris velouté / laqué mat Poignée : gris velouté / thermopoudré mat	Au centre	Sans	63 cm	48 cm	1375.59	3.25	0.01
502.337.JL.1 *	Lavabo : blanc Corps et façade : sable gris / laqué très brillant Poignée : sable gris / thermopoudré mat	Au centre	Sans	63 cm	48 cm	1375.59	3.25	0.01
502.337.JH.1	Lavabo : blanc Corps et façade : chêne / mélamine structuré bois Poignée : gris velouté / thermopoudré mat	Au centre	Sans	63 cm	48 cm	1375.59	3.25	0.01
502.337.JR.1 *	Lavabo : blanc Corps et façade : noyer carya / mélamine structuré bois Poignée : gris velouté / thermopoudré mat	Au centre	Sans	63 cm	48 cm	1375.59	3.25	0.01

* Fabrication sur commande

Combinable avec

- Meuble latéral bas Geberit iCon avec deux tiroirs → p. 381
- Miroir lumineux Geberit Option Plus avec éclairage direct et indirect → p. 456
- Armoire de toilette Geberit Option Plus avec éclairage et deux portes → p. 457
- Armoire de toilette Geberit Option Plus avec éclairage et trois portes → p. 458

PACK LAVABO POUR MEUBLE GEBERIT ICON À BANDEAU FIN, AVEC MEUBLE BAS, DEUX TIROIRS ET RACCORDEMENT DE LAVABO

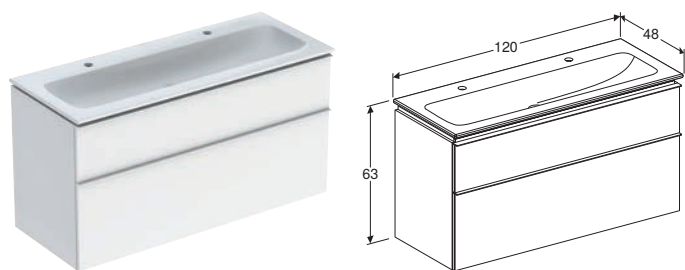

Caractéristiques

Certifié FSC™ C134279 • Suspendu • Avec deux tiroirs • Bandeau fin • Tiroir à fermeture ralentie • Poignée d'ouverture • Poignée échangeable • Tiroir sans découpe pour siphon • Meuble bas en panneau aggloméré trois couches haute densité • Résistant à l'humidité • Livré prémonté

N° de réf.	Couleur / surface	Trou de robinetterie	Trop-plein	H [cm]	T [cm]	EUR/pc.	EC DEA (EUR)/pc.	EC PMCB (EUR)/pc.
B / Largeur: 120 cm								
502.338.01.1	Lavabo : blanc Corps et façade : blanc / laqué très brillant Poignée : blanc alpin / thermopoudré mat	Gauche et droite	Sans	63 cm	48 cm	1799.50	4.42	0.01
502.338.01.2	Lavabo : blanc Corps et façade : blanc / laqué très brillant Poignée : chromé brillant	Gauche et droite	Sans	63 cm	48 cm	1799.50	4.42	0.01
502.338.01.3 *	Lavabo : blanc Corps et façade : blanc / laqué mat Poignée : blanc alpin / thermopoudré mat	Gauche et droite	Sans	63 cm	48 cm	1799.50	4.42	0.01
502.338.JK.1	Lavabo : blanc Corps et façade : gris velouté / laqué mat Poignée : gris velouté / thermopoudré mat	Gauche et droite	Sans	63 cm	48 cm	1799.50	4.42	0.01
502.338.JL.1 *	Lavabo : blanc Corps et façade : sable gris / laqué très brillant Poignée : sable gris / thermopoudré mat	Gauche et droite	Sans	63 cm	48 cm	1799.50	4.42	0.01
502.338.JH.1	Lavabo : blanc Corps et façade : chêne / mélamine structuré bois Poignée : gris velouté / thermopoudré mat	Gauche et droite	Sans	63 cm	48 cm	1799.50	4.42	0.01
502.338.JR.1 *	Lavabo : blanc Corps et façade : noyer carya / mélamine structuré bois Poignée : gris velouté / thermopoudré mat	Gauche et droite	Sans	63 cm	48 cm	1799.50	4.42	0.01

* Fabrication sur commande

Combinable avec

- Meuble latéral bas Geberit iCon avec deux tiroirs → p. 381
- Miroir lumineux Geberit Option Plus avec éclairage direct et indirect → p. 456
- Armoire de toilette Geberit Option Plus avec éclairage et trois portes → p. 458

MEUBLE BAS POUR LAVE-MAINS GEBERIT ICON, AVEC UNE PORTE

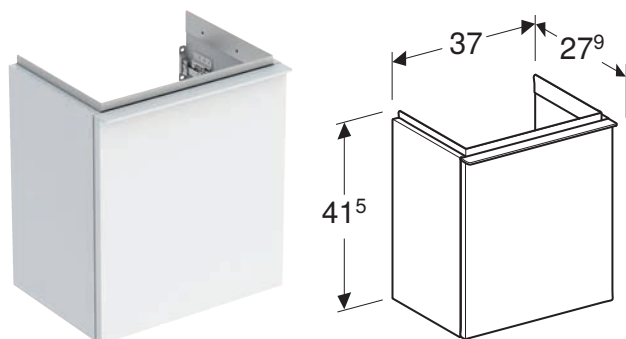
**Caractéristiques**

Certifié FSC™ C134279 • Suspendu • Avec une porte • Porte à fermeture ralentie • Poignée d'ouverture • Poignée échangeable • Résistant à l'humidité • Livré prémonté

N° de réf.	Couleur / surface	Largeur de lavabo [cm]	B [cm]	H [cm]	T [cm]	EUR/pc.	EC DEA (EUR)/pc.
Porte: Charnières à droite							
502.300.01.1	Corps et façade : blanc / laqué très brillant Poignée : blanc alpin / thermopoudré mat	38 cm	37 cm	41,5 cm	27,9 cm	426.35	0.68
502.300.01.2	Corps et façade : blanc / laqué très brillant Poignée : chromé brillant	38 cm	37 cm	41,5 cm	27,9 cm	426.35	0.68
502.300.01.3 *	Corps et façade : blanc / laqué mat Poignée : blanc alpin / thermopoudré mat	38 cm	37 cm	41,5 cm	27,9 cm	426.35	0.68
502.300.JH.1	Corps et façade : chêne / mélamine structuré bois Poignée : gris velouté / thermopoudré mat	38 cm	37 cm	41,5 cm	27,9 cm	426.35	0.68
502.300.JK.1	Corps et façade : gris velouté / laqué mat Poignée : gris velouté / thermopoudré mat	38 cm	37 cm	41,5 cm	27,9 cm	426.35	0.68
502.300.JL.1 *	Corps et façade : sable gris / laqué très brillant Poignée : sable gris / thermopoudré mat	38 cm	37 cm	41,5 cm	27,9 cm	426.35	0.68
502.300.JR.1 *	Corps et façade : noyer carya / mélamine structuré bois Poignée : gris velouté / thermopoudré mat	38 cm	37 cm	41,5 cm	27,9 cm	426.35	0.68
Porte: Charnières à gauche							
502.301.01.1	Corps et façade : blanc / laqué très brillant Poignée : blanc alpin / thermopoudré mat	38 cm	37 cm	41,5 cm	27,9 cm	426.35	0.68
502.301.01.2	Corps et façade : blanc / laqué très brillant Poignée : chromé brillant	38 cm	37 cm	41,5 cm	27,9 cm	426.35	0.68
502.301.01.3 *	Corps et façade : blanc / laqué mat Poignée : blanc alpin / thermopoudré mat	38 cm	37 cm	41,5 cm	27,9 cm	426.35	0.68
502.301.JH.1	Corps et façade : chêne / mélamine structuré bois Poignée : gris velouté / thermopoudré mat	38 cm	37 cm	41,5 cm	27,9 cm	426.35	0.68
502.301.JK.1	Corps et façade : gris velouté / laqué mat Poignée : gris velouté / thermopoudré mat	38 cm	37 cm	41,5 cm	27,9 cm	426.35	0.68
502.301.JL.1 *	Corps et façade : sable gris / laqué très brillant Poignée : sable gris / thermopoudré mat	38 cm	37 cm	41,5 cm	27,9 cm	426.35	0.68
502.301.JR.1 *	Corps et façade : noyer carya / mélamine structuré bois Poignée : gris velouté / thermopoudré mat	38 cm	37 cm	41,5 cm	27,9 cm	426.35	0.68

* Fabrication sur commande

Combinable avec

- Lave-mains Geberit iCon → p. 360
- Lave-mains Geberit iCon Light → p. 360
- Élément latéral Geberit iCon → p. 382
- Miroir lumineux Geberit Option Plus avec éclairage direct et indirect → p. 456

MEUBLE BAS POUR LAVE-MAINS GEBERIT ICON, AVEC UN TIROIR

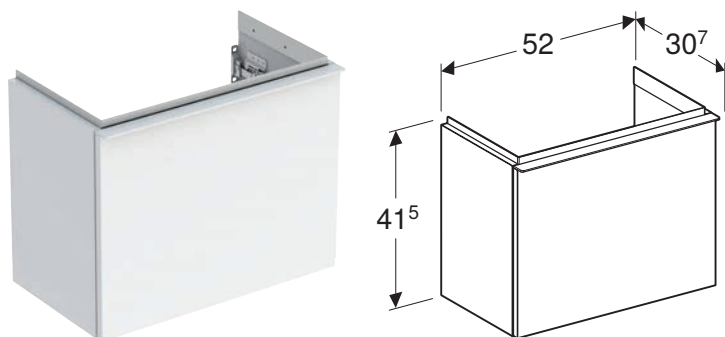

Caractéristiques

Certifié FSC™ C134279 • Suspendu • Avec un tiroir • Poignée d'ouverture • Tiroir à fermeture ralentie • Poignée échangeable • Tiroir sans découpe pour siphon • Résistant à l'humidité • Livré prémonté

N° de réf.	Couleur / surface	B [cm]	H [cm]	T [cm]	EUR/pc.	EC DEA (EUR)/pc.
Largeur de lavabo: 53 cm						
502.302.01.1	Corps et façade : blanc / laqué très brillant Poignée : blanc alpin / thermopoudré mat	52 cm	41,5 cm	30,7 cm	513.36	1.50
502.302.01.2	Corps et façade : blanc / laqué très brillant Poignée : chromé brillant	52 cm	41,5 cm	30,7 cm	513.36	1.50
502.302.01.3 *	Corps et façade : blanc / laqué mat Poignée : blanc alpin / thermopoudré mat	52 cm	41,5 cm	30,7 cm	513.36	1.50
502.302.JH.1	Corps et façade : chêne / mélamine structuré bois Poignée : gris velouté / thermopoudré mat	52 cm	41,5 cm	30,7 cm	513.36	1.50
502.302.JK.1	Corps et façade : gris velouté / laqué mat Poignée : gris velouté / thermopoudré mat	52 cm	41,5 cm	30,7 cm	513.36	1.50
502.302.JL.1 *	Corps et façade : sable gris / laqué très brillant Poignée : sable gris / thermopoudré mat	52 cm	41,5 cm	30,7 cm	513.36	1.50
502.302.JR.1 *	Corps et façade : noyer carya / mélamine structuré bois Poignée : gris velouté / thermopoudré mat	52 cm	41,5 cm	30,7 cm	513.36	1.50

* Fabrication sur commande

Combinable avec

- Lave-mains Geberit iCon Light avec plage de dépose → p. 361
- Élément latéral Geberit iCon → p. 382
- Miroir lumineux Geberit Option Plus avec éclairage direct et indirect → p. 456

MEUBLE BAS POUR LAVABO GEBERIT ICON, AVEC UN TIROIR

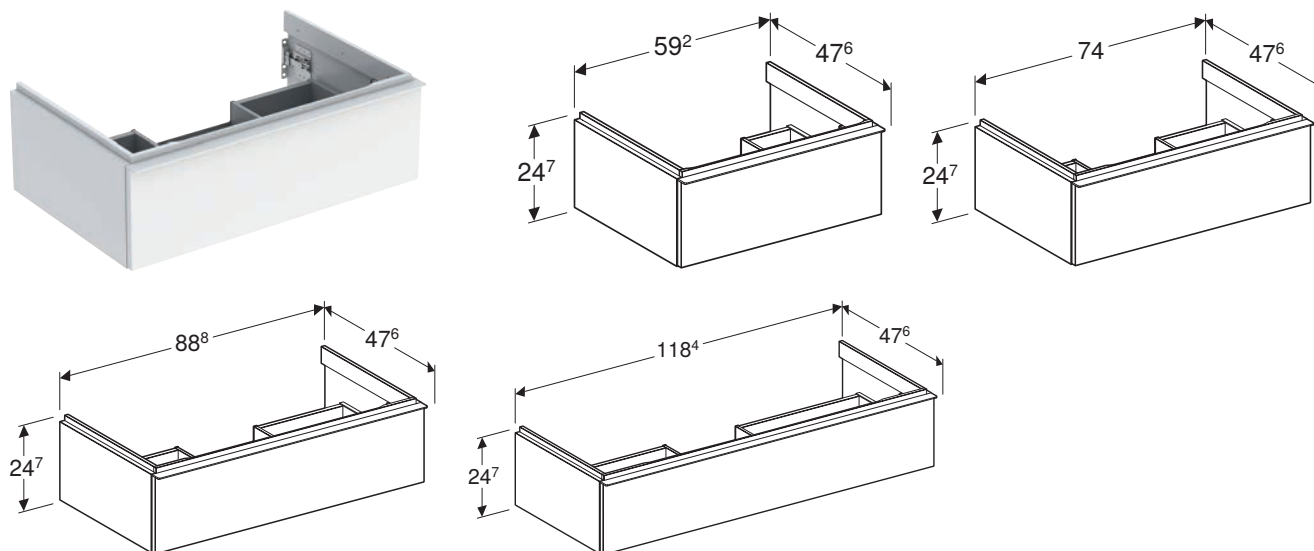
**Caractéristiques**

Certifié FSC™ C134279 • Suspendu • Avec un tiroir • Poignée d'ouverture • Poignée échangeable • Tiroir à fermeture ralentie • Tiroir sans découpe pour siphon • Résistant à l'humidité • Livré prémonté

N° de réf.	Couleur / surface	B [cm]	H [cm]	T [cm]	EUR/pc.	EC DEA (EUR)/pc.
Largeur de lavabo: 60 cm						
502.310.01.1	Corps et façade : blanc / laqué très brillant Poignée : blanc alpin / thermopoudré mat	59,2 cm	24,7 cm	47,6 cm	481.99	1.50
502.310.01.2	Corps et façade : blanc / laqué très brillant Poignée : chromé brillant	59,2 cm	24,7 cm	47,6 cm	481.99	1.50
502.310.01.3 *	Corps et façade : blanc / laqué mat Poignée : blanc alpin / thermopoudré mat	59,2 cm	24,7 cm	47,6 cm	481.99	1.50
502.310.JH.1	Corps et façade : chêne / mélamine structuré bois Poignée : gris velouté / thermopoudré mat	59,2 cm	24,7 cm	47,6 cm	481.99	1.50
502.310.JK.1	Corps et façade : gris velouté / laqué mat Poignée : gris velouté / thermopoudré mat	59,2 cm	24,7 cm	47,6 cm	481.99	1.50
502.310.JL.1 *	Corps et façade : sable gris / laqué très brillant Poignée : sable gris / thermopoudré mat	59,2 cm	24,7 cm	47,6 cm	481.99	1.50
502.310.JR.1 *	Corps et façade : noyer carya / mélamine structuré bois Poignée : gris velouté / thermopoudré mat	59,2 cm	24,7 cm	47,6 cm	481.99	1.50
Largeur de lavabo: 75 cm						
502.311.01.1	Corps et façade : blanc / laqué très brillant Poignée : blanc alpin / thermopoudré mat	74 cm	24,7 cm	47,6 cm	555.69	1.50
502.311.01.2	Corps et façade : blanc / laqué très brillant Poignée : chromé brillant	74 cm	24,7 cm	47,6 cm	555.69	1.50
502.311.01.3 *	Corps et façade : blanc / laqué mat Poignée : blanc alpin / thermopoudré mat	74 cm	24,7 cm	47,6 cm	555.69	1.50
502.311.JH.1	Corps et façade : chêne / mélamine structuré bois Poignée : gris velouté / thermopoudré mat	74 cm	24,7 cm	47,6 cm	555.69	1.50
502.311.JK.1	Corps et façade : gris velouté / laqué mat Poignée : gris velouté / thermopoudré mat	74 cm	24,7 cm	47,6 cm	555.69	1.50
502.311.JL.1 *	Corps et façade : sable gris / laqué très brillant Poignée : sable gris / thermopoudré mat	74 cm	24,7 cm	47,6 cm	555.69	1.50
502.311.JR.1 *	Corps et façade : noyer carya / mélamine structuré bois Poignée : gris velouté / thermopoudré mat	74 cm	24,7 cm	47,6 cm	555.69	1.50
Largeur de lavabo: 90 cm						
502.312.01.1	Corps et façade : blanc / laqué très brillant Poignée : blanc alpin / thermopoudré mat	88,8 cm	24,7 cm	47,6 cm	623.72	1.50
502.312.01.2	Corps et façade : blanc / laqué très brillant Poignée : chromé brillant	88,8 cm	24,7 cm	47,6 cm	623.72	1.50
502.312.01.3 *	Corps et façade : blanc / laqué mat Poignée : blanc alpin / thermopoudré mat	88,8 cm	24,7 cm	47,6 cm	623.72	1.50

N° de réf.	Couleur / surface	B [cm]	H [cm]	T [cm]	EUR/pc.	EC DEA (EUR)/pc.
502.312.JH.1	Corps et façade : chêne / mélamine structuré bois Poignée : gris velouté / thermopoudré mat	88,8 cm	24,7 cm	47,6 cm	623.72	1.50
502.312.JK.1	Corps et façade : gris velouté / laqué mat Poignée : gris velouté / thermopoudré mat	88,8 cm	24,7 cm	47,6 cm	623.72	1.50
502.312.JL.1 *	Corps et façade : sable gris / laqué très brillant Poignée : sable gris / thermopoudré mat	88,8 cm	24,7 cm	47,6 cm	623.72	1.50
502.312.JR.1 *	Corps et façade : noyer carya / mélamine structuré bois Poignée : gris velouté / thermopoudré mat	88,8 cm	24,7 cm	47,6 cm	623.72	1.50
Largeur de lavabo: 120 cm						
502.313.01.1	Corps et façade : blanc / laqué très brillant Poignée : blanc alpin / thermopoudré mat	118,4 cm	24,7 cm	47,6 cm	717.22	2.33
502.313.01.2	Corps et façade : blanc / laqué très brillant Poignée : chromé brillant	118,4 cm	24,7 cm	47,6 cm	717.22	2.33
502.313.01.3 *	Corps et façade : blanc / laqué mat Poignée : blanc alpin / thermopoudré mat	118,4 cm	24,7 cm	47,6 cm	717.22	2.33
502.313.JH.1	Corps et façade : chêne / mélamine structuré bois Poignée : gris velouté / thermopoudré mat	118,4 cm	24,7 cm	47,6 cm	717.22	2.33
502.313.JK.1	Corps et façade : gris velouté / laqué mat Poignée : gris velouté / thermopoudré mat	118,4 cm	24,7 cm	47,6 cm	717.22	2.33
502.313.JL.1 *	Corps et façade : sable gris / laqué très brillant Poignée : sable gris / thermopoudré mat	118,4 cm	24,7 cm	47,6 cm	717.22	2.33
502.313.JR.1 *	Corps et façade : noyer carya / mélamine structuré bois Poignée : gris velouté / thermopoudré mat	118,4 cm	24,7 cm	47,6 cm	717.22	2.33

* Fabrication sur commande

Combinable avec

- Lavabo Geberit iCon → p. 362
- Lavabo Geberit iCon Light → p. 363
- Lavabo Geberit iCon Light avec plage de dépose → p. 364
- Lavabo pour meuble Geberit iCon → p. 366
- Meuble latéral bas Geberit iCon avec deux tiroirs → p. 381
- Miroir lumineux Geberit Option Plus avec éclairage direct et indirect → p. 456
- Armoire de toilette Geberit Option Plus avec éclairage et deux portes → p. 457
- Armoire de toilette Geberit Option Plus avec éclairage et trois portes → p. 458

MEUBLE BAS POUR LAVABO GEBERIT ICON, AVEC DEUX TIROIRS

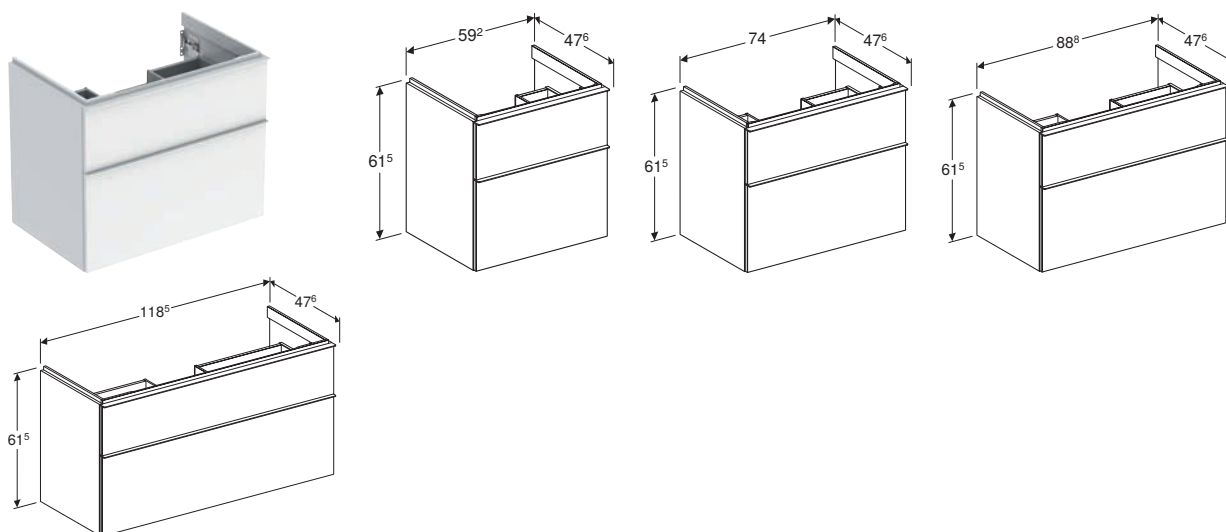

Caractéristiques

Certifié FSC™ C134279 • Suspendu • Avec deux tiroirs • Poignée d'ouverture • Poignée échangeable • Tiroir à fermeture ralentie • Tiroir sans découpe pour siphon • Résistant à l'humidité • Livré prémonté

N° de réf.	Couleur / surface	B [cm]	H [cm]	T [cm]	EUR/pc.	EC DEA (EUR)/pc.
Largeur de lavabo: 60 cm						
502.303.01.1	Corps et façade : blanc / laqué très brillant Poignée : blanc alpin / thermopoudré mat	59,2 cm	61,5 cm	47,6 cm	693.19	2.33
502.303.01.2	Corps et façade : blanc / laqué très brillant Poignée : chromé brillant	59,2 cm	61,5 cm	47,6 cm	693.19	2.33
502.303.01.3 *	Corps et façade : blanc / laqué mat Poignée : blanc alpin / thermopoudré mat	59,2 cm	61,5 cm	47,6 cm	693.19	2.33
502.303.JH.1	Corps et façade : chêne / mélamine structuré bois Poignée : gris velouté / thermopoudré mat	59,2 cm	61,5 cm	47,6 cm	693.19	2.33
502.303.JK.1	Corps et façade : gris velouté / laqué mat Poignée : gris velouté / thermopoudré mat	59,2 cm	61,5 cm	47,6 cm	693.19	2.33
502.303.JL.1 *	Corps et façade : sable gris / laqué très brillant Poignée : sable gris / thermopoudré mat	59,2 cm	61,5 cm	47,6 cm	693.19	2.33
502.303.JR.1 *	Corps et façade : noyer carya / mélamine structuré bois Poignée : gris velouté / thermopoudré mat	59,2 cm	61,5 cm	47,6 cm	693.19	2.33
Largeur de lavabo: 75 cm						
502.304.01.1	Corps et façade : blanc / laqué très brillant Poignée : blanc alpin / thermopoudré mat	74 cm	61,5 cm	47,6 cm	779.04	3.25
502.304.01.2	Corps et façade : blanc / laqué très brillant Poignée : chromé brillant	74 cm	61,5 cm	47,6 cm	779.04	3.25
502.304.01.3 *	Corps et façade : blanc / laqué mat Poignée : blanc alpin / thermopoudré mat	74 cm	61,5 cm	47,6 cm	779.04	3.25
502.304.JH.1	Corps et façade : chêne / mélamine structuré bois Poignée : gris velouté / thermopoudré mat	74 cm	61,5 cm	47,6 cm	779.04	3.25
502.304.JK.1	Corps et façade : gris velouté / laqué mat Poignée : gris velouté / thermopoudré mat	74 cm	61,5 cm	47,6 cm	779.04	3.25
502.304.JL.1 *	Corps et façade : sable gris / laqué très brillant Poignée : sable gris / thermopoudré mat	74 cm	61,5 cm	47,6 cm	779.04	3.25
502.304.JR.1 *	Corps et façade : noyer carya / mélamine structuré bois Poignée : gris velouté / thermopoudré mat	74 cm	61,5 cm	47,6 cm	779.04	3.25
Largeur de lavabo: 90 cm						
502.305.01.1	Corps et façade : blanc / laqué très brillant Poignée : blanc alpin / thermopoudré mat	88,8 cm	61,5 cm	47,6 cm	873.22	3.25
502.305.01.2	Corps et façade : blanc / laqué très brillant Poignée : chromé brillant	88,8 cm	61,5 cm	47,6 cm	873.22	3.25
502.305.01.3 *	Corps et façade : blanc / laqué mat Poignée : blanc alpin / thermopoudré mat	88,8 cm	61,5 cm	47,6 cm	873.22	3.25

N° de réf.	Couleur / surface	B [cm]	H [cm]	T [cm]	EUR/pc.	EC DEA (EUR)/pc.
502.305.JH.1	Corps et façade : chêne / mélamine structuré bois Poignée : gris velouté / thermopoudré mat	88,8 cm	61,5 cm	47,6 cm	873.22	3.25
502.305.JK.1	Corps et façade : gris velouté / laqué mat Poignée : gris velouté / thermopoudré mat	88,8 cm	61,5 cm	47,6 cm	873.22	3.25
502.305.JL.1 *	Corps et façade : sable gris / laqué très brillant Poignée : sable gris / thermopoudré mat	88,8 cm	61,5 cm	47,6 cm	873.22	3.25
502.305.JR.1 *	Corps et façade : noyer carya / mélamine structuré bois Poignée : gris velouté / thermopoudré mat	88,8 cm	61,5 cm	47,6 cm	873.22	3.25
Largeur de lavabo: 120 cm						
502.306.01.1	Corps et façade : blanc / laqué très brillant Poignée : blanc alpin / thermopoudré mat	118,4 cm	61,5 cm	47,6 cm	1135.93	4.42
502.306.01.2	Corps et façade : blanc / laqué très brillant Poignée : chromé brillant	118,4 cm	61,5 cm	47,6 cm	1135.93	4.42
502.306.01.3 *	Corps et façade : blanc / laqué mat Poignée : blanc alpin / thermopoudré mat	118,4 cm	61,5 cm	47,6 cm	1135.93	4.42
502.306.JH.1	Corps et façade : chêne / mélamine structuré bois Poignée : gris velouté / thermopoudré mat	118,4 cm	61,5 cm	47,6 cm	1135.93	4.42
502.306.JK.1	Corps et façade : gris velouté / laqué mat Poignée : gris velouté / thermopoudré mat	118,4 cm	61,5 cm	47,6 cm	1135.93	4.42
502.306.JL.1 *	Corps et façade : sable gris / laqué très brillant Poignée : sable gris / thermopoudré mat	118,4 cm	61,5 cm	47,6 cm	1135.93	4.42
502.306.JR.1 *	Corps et façade : noyer carya / mélamine structuré bois Poignée : gris velouté / thermopoudré mat	118,4 cm	61,5 cm	47,6 cm	1135.93	4.42

* Fabrication sur commande

Combinable avec

- Lavabo Geberit iCon → p. 362
- Lavabo Geberit iCon Light → p. 363
- Lavabo Geberit iCon Light avec plage de dépose → p. 364
- Lavabo pour meuble Geberit iCon → p. 366
- Meuble latéral bas Geberit iCon avec deux tiroirs → p. 381
- Miroir lumineux Geberit Option Plus avec éclairage direct et indirect → p. 456
- Armoire de toilette Geberit Option Plus avec éclairage et deux portes → p. 457
- Armoire de toilette Geberit Option Plus avec éclairage et trois portes → p. 458

MEUBLE BAS POUR LAVABO GEBERIT ICON, AVEC DEUX TIROIRS, COMPACT

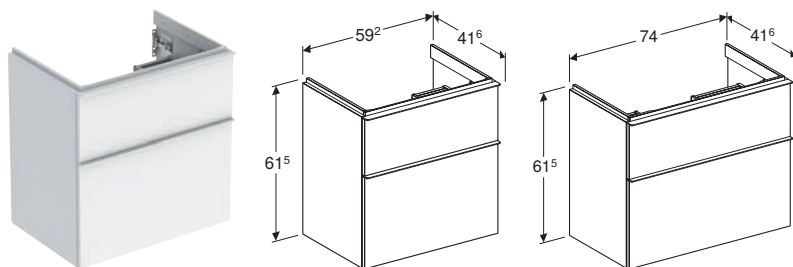
**Caractéristiques**

Certifié FSC™ C134279 • Suspendu • Avec deux tiroirs • Poignée d'ouverture • Poignée échangeable • Tiroir à fermeture ralentie • Tiroir sans découpe pour siphon • Compact • Résistant à l'humidité • Livré prémonté

N° de réf.	Couleur / surface	B [cm]	H [cm]	T [cm]	EUR/pc.	EC DEA (EUR)/pc.
Largeur de lavabo: 60 cm						
502.307.01.1	Corps et façade : blanc / laqué très brillant Poignée : blanc alpin / thermopoudré mat	59,2 cm	61,5 cm	41,6 cm	693.19	2.33
502.307.01.2	Corps et façade : blanc / laqué très brillant Poignée : chromé brillant	59,2 cm	61,5 cm	41,6 cm	693.19	2.33
502.307.01.3 *	Corps et façade : blanc / laqué mat Poignée : blanc alpin / thermopoudré mat	59,2 cm	61,5 cm	41,6 cm	693.19	2.33
502.307.JH.1	Corps et façade : chêne / mélamine structuré bois Poignée : gris velouté / thermopoudré mat	59,2 cm	61,5 cm	41,6 cm	693.19	2.33
502.307.JK.1	Corps et façade : gris velouté / laqué mat Poignée : gris velouté / thermopoudré mat	59,2 cm	61,5 cm	41,6 cm	693.19	2.33
502.307.JL.1 *	Corps et façade : sable gris / laqué très brillant Poignée : sable gris / thermopoudré mat	59,2 cm	61,5 cm	41,6 cm	693.19	2.33
502.307.JR.1 *	Corps et façade : noyer carya / mélamine structuré bois Poignée : gris velouté / thermopoudré mat	59,2 cm	61,5 cm	41,6 cm	693.19	2.33
Largeur de lavabo: 75 cm						
502.308.01.1	Corps et façade : blanc / laqué très brillant Poignée : blanc alpin / thermopoudré mat	74 cm	61,5 cm	41,6 cm	779.04	2.33
502.308.01.2	Corps et façade : blanc / laqué très brillant Poignée : chromé brillant	74 cm	61,5 cm	41,6 cm	779.04	2.33
502.308.01.3 *	Corps et façade : blanc / laqué mat Poignée : blanc alpin / thermopoudré mat	74 cm	61,5 cm	41,6 cm	779.04	2.33
502.308.JH.1	Corps et façade : chêne / mélamine structuré bois Poignée : gris velouté / thermopoudré mat	74 cm	61,5 cm	41,6 cm	779.04	2.33
502.308.JK.1	Corps et façade : gris velouté / laqué mat Poignée : gris velouté / thermopoudré mat	74 cm	61,5 cm	41,6 cm	779.04	2.33
502.308.JL.1 *	Corps et façade : sable gris / laqué très brillant Poignée : sable gris / thermopoudré mat	74 cm	61,5 cm	41,6 cm	779.04	2.33
502.308.JR.1 *	Corps et façade : noyer carya / mélamine structuré bois Poignée : gris velouté / thermopoudré mat	74 cm	61,5 cm	41,6 cm	779.04	2.33

* Fabrication sur commande

Combinable avec

- Lavabo Geberit iCon Light compact → p. 364
- Miroir lumineux Geberit Option Plus avec éclairage direct et indirect → p. 456
- Armoire de toilette Geberit Option Plus avec éclairage et deux portes → p. 457

MEUBLE BAS POUR LAVABO DOUBLE GEBERIT ICON, AVEC DEUX TIROIRS

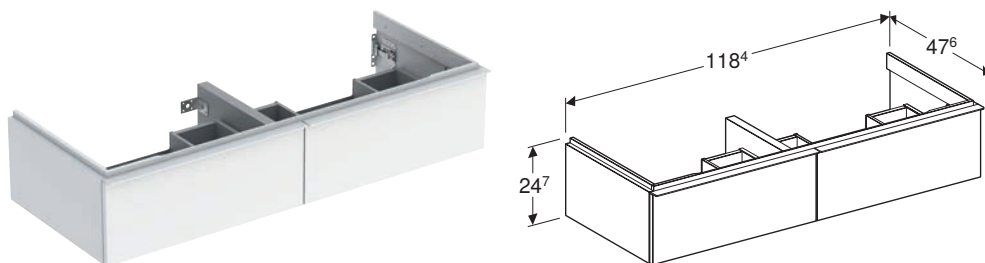

Caractéristiques

Certifié FSC™ C134279 • Suspendu • Avec deux tiroirs • Poignée d'ouverture • Poignée échangeable • Tiroir à fermeture ralentie • Tiroir sans découpe pour siphon • Résistant à l'humidité • Livré prémonté

N° de réf.	Couleur / surface	B [cm]	H [cm]	T [cm]	EUR/pc.	EC DEA (EUR)/pc.
Largeur de lavabo: 120 cm						
502.314.01.1	Corps et façade : blanc / laqué très brillant Poignée : blanc alpin / thermopoudré mat	118,4 cm	24,7 cm	47,6 cm	733.80	2.33
502.314.01.2	Corps et façade : blanc / laqué très brillant Poignée : chromé brillant	118,4 cm	24,7 cm	47,6 cm	733.80	2.33
502.314.01.3 *	Corps et façade : blanc / laqué mat Poignée : blanc alpin / thermopoudré mat	118,4 cm	24,7 cm	47,6 cm	733.80	2.33
502.314.JH.1	Corps et façade : chêne / mélamine structuré bois Poignée : gris velouté / thermopoudré mat	118,4 cm	24,7 cm	47,6 cm	733.80	2.33
502.314.JK.1	Corps et façade : gris velouté / laqué mat Poignée : gris velouté / thermopoudré mat	118,4 cm	24,7 cm	47,6 cm	733.80	2.33
502.314.JL.1 *	Corps et façade : sable gris / laqué très brillant Poignée : sable gris / thermopoudré mat	118,4 cm	24,7 cm	47,6 cm	733.80	2.33
502.314.JR.1 *	Corps et façade : noyer carya / mélamine structuré bois Poignée : gris velouté / thermopoudré mat	118,4 cm	24,7 cm	47,6 cm	733.80	2.33

* Fabrication sur commande

Combinable avec

- Lavabo double Geberit iCon → p. 365
- Lavabo double Geberit iCon Light → p. 365
- Meuble latéral bas Geberit iCon avec deux tiroirs → p. 381
- Miroir lumineux Geberit Option Plus avec éclairage direct et indirect → p. 456
- Armoire de toilette Geberit Option Plus avec éclairage et trois portes → p. 458

MEUBLE BAS POUR LAVABO DOUBLE GEBERIT ICON, AVEC QUATRE TIROIRS

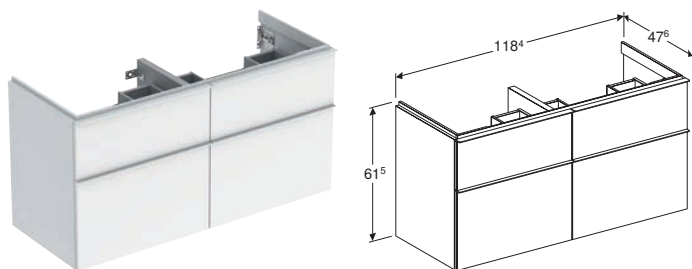

Caractéristiques

Certifié FSC™ C134279 • Suspendu • Avec quatre tiroirs • Poignée d'ouverture • Poignée échangeable • Tiroir à fermeture ralentie • Tiroir sans découpe pour siphon • Résistant à l'humidité • Livré prémonté

N° de réf.	Couleur / surface	B [cm]	H [cm]	T [cm]	EUR/pc.	EC DEA (EUR)/pc.
Largeur de lavabo: 120 cm						
502.309.01.1	Corps et façade : blanc / laqué très brillant Poignée : blanc alpin / thermopoudré mat	118,4 cm	61,5 cm	47,6 cm	1170.15	4.42
502.309.01.2	Corps et façade : blanc / laqué très brillant Poignée : chromé brillant	118,4 cm	61,5 cm	47,6 cm	1170.15	4.42
502.309.01.3 *	Corps et façade : blanc / laqué mat Poignée : blanc alpin / thermopoudré mat	118,4 cm	61,5 cm	47,6 cm	1170.15	4.42
502.309.JH.1	Corps et façade : chêne / mélamine structuré bois Poignée : gris velouté / thermopoudré mat	118,4 cm	61,5 cm	47,6 cm	1170.15	4.42
502.309.JK.1	Corps et façade : gris velouté / laqué mat Poignée : gris velouté / thermopoudré mat	118,4 cm	61,5 cm	47,6 cm	1170.15	4.42
502.309.JL.1 *	Corps et façade : sable gris / laqué très brillant Poignée : sable gris / thermopoudré mat	118,4 cm	61,5 cm	47,6 cm	1170.15	4.42
502.309.JR.1 *	Corps et façade : noyer carya / mélamine structuré bois Poignée : gris velouté / thermopoudré mat	118,4 cm	61,5 cm	47,6 cm	1170.15	4.42

* Fabrication sur commande

Combinable avec

- Lavabo double Geberit iCon → p. 365
- Lavabo double Geberit iCon Light → p. 365
- Meuble latéral bas Geberit iCon avec deux tiroirs → p. 381
- Miroir lumineux Geberit Option Plus avec éclairage direct et indirect → p. 456
- Armoire de toilette Geberit Option Plus avec éclairage et trois portes → p. 458

COLONNE HAUTE GEBERIT ICON AVEC UNE PORTE

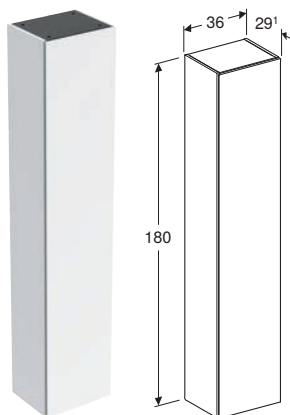

Caractéristiques

Certifié FSC™ C134279 • Suspendu • Avec une porte • Porte à fermeture ralentie • Poignée intégrée ou mécanisme d'ouverture pous-se-lâche • Avec quatre tablettes en verre amovibles • Avec une tablette fixe • Charnières à gauche ou à droite • Résistant à l'humidité • Livré prémonté

N° de réf.	Couleur / surface	H	T	EUR/pc.	EC DEA (EUR)/pc.
		[cm]	[cm]		
B / Largeur: 36 cm					
502.316.01.1	blanc / laqué très brillant	180 cm	29,1 cm	821.87	2.33
502.316.01.3 *	blanc / laqué mat	180 cm	29,1 cm	821.87	2.33
502.316.JH.1	chêne / mélamine structuré bois	180 cm	29,1 cm	821.87	2.33
502.316.JK.1	gris velouté / laqué mat	180 cm	29,1 cm	821.87	2.33
502.316.JL.1 *	sable gris / laqué très brillant	180 cm	29,1 cm	821.87	2.33
502.316.JR.1 *	noyer carya / mélamine structuré bois	180 cm	29,1 cm	821.87	2.33

* Fabrication sur commande

Combinable avec

- Meuble bas pour vasque à poser Geberit VariForm, avec un tiroir, plage de dépose et siphon → p. 355
- Meuble bas pour vasque à poser Geberit VariForm, avec deux tiroirs, plage de dépose et siphon → p. 356
- Meuble bas pour vasque à poser Geberit VariForm, avec trois tiroirs, plage de dépose et siphon → p. 357

COLONNE HAUTE GEBERIT ICON AVEC UNE PORTE ET MIROIR INTÉRIEUR, COMPACTE

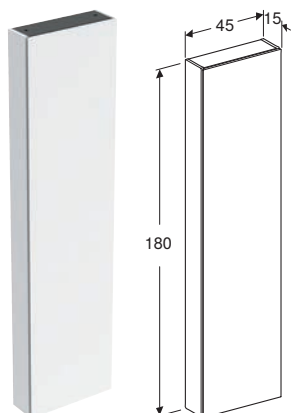

Caractéristiques

Certifié FSC™ C134279 • Suspendu • Avec une porte • Porte à fermeture ralentie • Poignée intégrée ou mécanisme d'ouverture pousse-lâche • Avec cinq tablettes en verre amovibles • Porte miroir intérieur • Avec deux tablettes fixes • Charnières à gauche ou à droite • Angle d'ouverture de la porte 155° • Résistant à l'humidité • Livré prémonté

N° de réf.	Couleur / surface	H [cm]	T [cm]	EUR/pc.	EC DEA (EUR)/pc.
B / Largeur: 45 cm					
502.317.01.1	blanc / laqué très brillant	180 cm	15 cm	821.87	3.25
502.317.01.3 *	blanc / laqué mat	180 cm	15 cm	821.87	3.25
502.317.JH.1	chêne / mélamine structuré bois	180 cm	15 cm	821.87	3.25
502.317.JK.1	gris velouté / laqué mat	180 cm	15 cm	821.87	3.25
502.317.JL.1 *	sable gris / laqué très brillant	180 cm	15 cm	821.87	3.25
502.317.JR.1 *	noyer carya / mélamine structuré bois	180 cm	15 cm	821.87	3.25

* Fabrication sur commande

Combinable avec

- Meuble bas pour vasque à poser Geberit VariForm, avec un tiroir, plage de dépose et siphon → p. 355
- Meuble bas pour vasque à poser Geberit VariForm, avec deux tiroirs, plage de dépose et siphon → p. 356
- Meuble bas pour vasque à poser Geberit VariForm, avec trois tiroirs, plage de dépose et siphon → p. 357

MEUBLE LATÉRAL BAS GEBERIT ICON AVEC DEUX TIROIRS

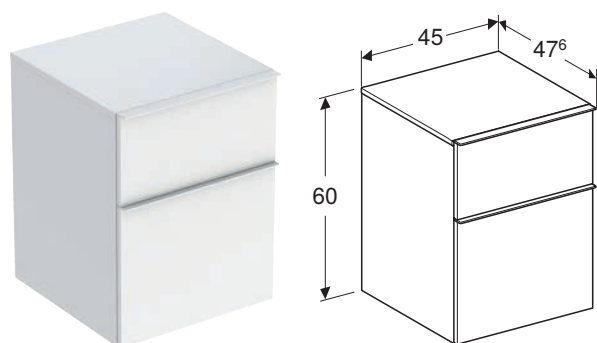

Caractéristiques

Certifié FSC™ C134279 • Suspendu • Avec deux tiroirs • Poignée d'ouverture • Poignée échangeable • Tiroir à fermeture ralentie • Résistant à l'humidité • Livré prémonté

N° de réf.	Couleur / surface	H		T		EUR/pc.	EC DEA (EUR)/pc.
		[cm]	[cm]	[cm]	[cm]		
B / Largeur: 45 cm							
502.315.01.1	Corps et façade : blanc / laqué très brillant Poignée : blanc alpin / thermopoudré mat	60 cm	47,6 cm			632.06	2.33
502.315.01.2	Corps et façade : blanc / laqué très brillant Poignée : chromé brillant	60 cm	47,6 cm			632.06	2.33
502.315.01.3 *	Corps et façade : blanc / laqué mat Poignée : blanc alpin / thermopoudré mat	60 cm	47,6 cm			632.06	2.33
502.315.JH.1	Corps et façade : chêne / mélamine structuré bois Poignée : gris velouté / thermopoudré mat	60 cm	47,6 cm			632.06	2.33
502.315.JK.1	Corps et façade : gris velouté / laqué mat Poignée : gris velouté / thermopoudré mat	60 cm	47,6 cm			632.06	2.33
502.315.JL.1 *	Corps et façade : sable gris / laqué très brillant Poignée : sable gris / thermopoudré mat	60 cm	47,6 cm			632.06	2.33
502.315.JR.1 *	Corps et façade : noyer carya / mélamine structuré bois Poignée : gris velouté / thermopoudré mat	60 cm	47,6 cm			632.06	2.33

* Fabrication sur commande

Combinable avec

- Meuble bas pour lavabo Geberit iCon, avec un tiroir → p. 372
- Pack lavabo pour meuble Geberit iCon à bandeau fin, avec meuble bas, deux tiroirs et raccordement de lavabo → p. 367
- Pack lavabo pour meuble Geberit iCon à bandeau fin, avec meuble bas, deux tiroirs et raccordement de lavabo → p. 369
- Meuble bas pour lavabo Geberit iCon, avec deux tiroirs → p. 374
- Meuble bas pour lavabo double Geberit iCon, avec deux tiroirs → p. 377
- Meuble bas pour lavabo double Geberit iCon, avec quatre tiroirs → p. 378
- Tableau magnétique Geberit avec casiers → p. 340

ÉLÉMENT LATÉRAL GEBERIT ICON

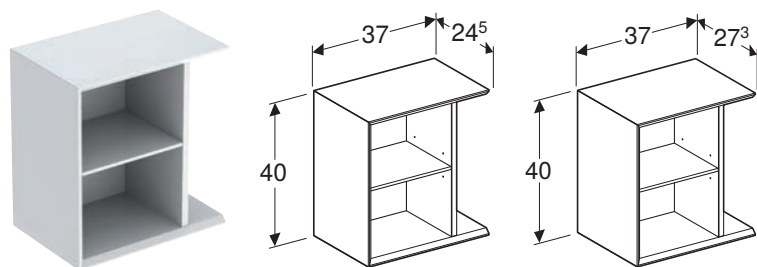
**Caractéristiques**

Certifié FSC™ C134279 • Suspendu • Avec tablette amovible • Résistant à l'humidité • Livré prémonté

N° de réf.	Couleur / surface	B [cm]	H [cm]	EUR/pc.	EC DEA (EUR)/pc.
T / Profondeur: 24,5 cm					
502.324.01.1	blanc / laqué très brillant	37 cm	40 cm	374.97	0.68
502.324.01.3 *	blanc / laqué mat	37 cm	40 cm	374.97	0.68
502.324.JH.1	chêne / mélamine structuré bois	37 cm	40 cm	374.97	0.68
502.324.JK.1	gris velouté / laqué mat	37 cm	40 cm	374.97	0.68
502.324.JL.1 *	sable gris / laqué très brillant	37 cm	40 cm	374.97	0.68
502.324.JR.1 *	noyer carya / mélamine structuré bois	37 cm	40 cm	374.97	0.68
T / Profondeur: 27,3 cm					
502.325.01.1	blanc / laqué très brillant	37 cm	40 cm	386.88	0.68
502.325.01.3 *	blanc / laqué mat	37 cm	40 cm	386.88	0.68
502.325.JH.1	chêne / mélamine structuré bois	37 cm	40 cm	386.88	0.68
502.325.JK.1	gris velouté / laqué mat	37 cm	40 cm	386.88	0.68
502.325.JL.1 *	sable gris / laqué très brillant	37 cm	40 cm	386.88	0.68
502.325.JR.1 *	noyer carya / mélamine structuré bois	37 cm	40 cm	386.88	0.68

* Fabrication sur commande

Combinable avec

- Meuble bas pour lave-mains Geberit iCon, avec une porte → p. 370
- Meuble bas pour lave-mains Geberit iCon, avec un tiroir → p. 371

ARMOIRE HAUTE COMPACTE GEBERIT ICON CARRÉE, AVEC UNE PORTE

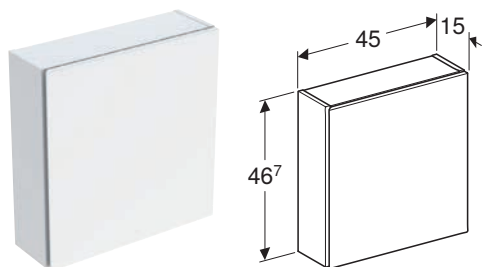

Caractéristiques

Certifié FSC™ C134279 • Suspendu • Avec une porte • Porte à fermeture ralentie • Poignée intégrée ou mécanisme d'ouverture pous-se-lâche • Tablette en verre amovible • Charnières à gauche ou à droite • Résistant à l'humidité • Livré prémonté

N° de réf.	Couleur / surface	H [cm]	T [cm]	EUR/pc.	EC DEA (EUR)/pc.
B / Largeur: 45 cm					
502.319.01.1	blanc / laqué très brillant	46,7 cm	15 cm	324.79	0.68
502.319.01.3 *	blanc / laqué mat	46,7 cm	15 cm	324.79	0.68
502.319.JH.1	chêne / mélamine structuré bois	46,7 cm	15 cm	324.79	0.68
502.319.JK.1	gris velouté / laqué mat	46,7 cm	15 cm	324.79	0.68
502.319.JL.1 *	sable gris / laqué très brillant	46,7 cm	15 cm	324.79	0.68
502.319.JR.1 *	noyer carya / mélamine structuré bois	46,7 cm	15 cm	324.79	0.68

* Fabrication sur commande

Combinable avec

- Meuble bas pour vasque à poser Geberit VariForm, avec un tiroir, plage de dépose et siphon → p. 355
- Meuble bas pour vasque à poser Geberit VariForm, avec deux tiroirs, plage de dépose et siphon → p. 356
- Meuble bas pour vasque à poser Geberit VariForm, avec trois tiroirs, plage de dépose et siphon → p. 357

ARMOIRE HAUTE COMPACTE GEBERIT ICON RECTANGULAIRE, AVEC UNE PORTE

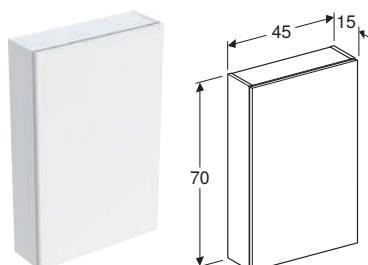

Caractéristiques

Certifié FSC™ C134279 • Suspendu • Avec une porte • Porte à fermeture ralentie • Poignée intégrée ou mécanisme d'ouverture pous-se-lâche • Avec deux tablettes en verre amovibles • Charnières à gauche ou à droite • Résistant à l'humidité • Livré prémonté

N° de réf.	Couleur / surface	H [cm]	T [cm]	EUR/pc.	EC DEA (EUR)/pc.
B / Largeur: 45 cm					
502.318.01.1	blanc / laqué très brillant	70 cm	15 cm	431.07	1.50
502.318.01.3 *	blanc / laqué mat	70 cm	15 cm	431.07	1.50
502.318.JH.1	chêne / mélamine structuré bois	70 cm	15 cm	431.07	1.50
502.318.JK.1	gris velouté / laqué mat	70 cm	15 cm	431.07	1.50
502.318.JL.1 *	sable gris / laqué très brillant	70 cm	15 cm	431.07	1.50
502.318.JR.1 *	noyer carya / mélamine structuré bois	70 cm	15 cm	431.07	1.50

* Fabrication sur commande

Combinable avec

- Meuble bas pour vasque à poser Geberit VariForm, avec un tiroir, plage de dépose et siphon → p. 355
- Meuble bas pour vasque à poser Geberit VariForm, avec deux tiroirs, plage de dépose et siphon → p. 356
- Meuble bas pour vasque à poser Geberit VariForm, avec trois tiroirs, plage de dépose et siphon → p. 357

ÉTAGÈRE GEBERIT ICON RECTANGULAIRE

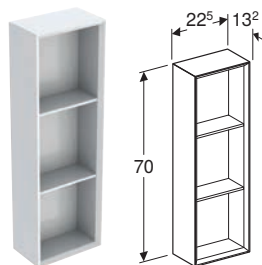

Caractéristiques

Certifié FSC™ C134279 • Suspendu • Fixation cachée • Avec deux tablettes fixes • Résistant à l'humidité • Livré prémonté

N° de réf.	Couleur / surface	H		T		EUR/pc.	EC DEA (EUR)/pc.
		[cm]	[cm]	[cm]	[cm]		
B / Largeur: 22,5 cm							
502.320.01.1	blanc / laqué très brillant	70 cm	13,2 cm			287.96	0.27
502.320.01.3 *	blanc / laqué mat	70 cm	13,2 cm			287.96	0.27
502.320.JH.1	chêne / mélamine structuré bois	70 cm	13,2 cm			287.96	0.27
502.320.JK.1	gris velouté / laqué mat	70 cm	13,2 cm			287.96	0.27
502.320.JL.1 *	sable gris / laqué très brillant	70 cm	13,2 cm			287.96	0.27
502.320.JR.1 *	noyer carya / mélamine structuré bois	70 cm	13,2 cm			287.96	0.27

* Fabrication sur commande

Combinable avec

- Meuble bas pour vasque à poser Geberit VariForm, avec un tiroir, plage de dépose et siphon → p. 355
- Meuble bas pour vasque à poser Geberit VariForm, avec deux tiroirs, plage de dépose et siphon → p. 356
- Meuble bas pour vasque à poser Geberit VariForm, avec trois tiroirs, plage de dépose et siphon → p. 357

ÉTAGÈRE GEBERIT ICON CARRÉE

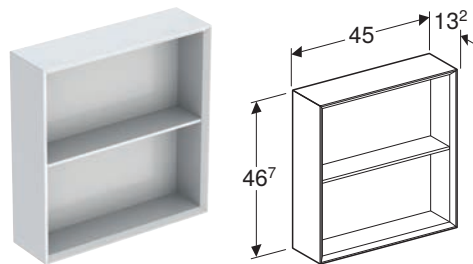

Caractéristiques

Certifié FSC™ C134279 • Suspendu • Avec une tablette fixe • Fixation cachée • Résistant à l'humidité • Livré prémonté

N° de réf.	Couleur / surface	H		T		EUR/pc.	EC DEA (EUR)/pc.
		[cm]	[cm]	[cm]	[cm]		
B / Largeur: 45 cm							
502.323.01.1	blanc / laqué très brillant	46,7 cm	13,2 cm			273.51	0.68
502.323.01.3 *	blanc / laqué mat	46,7 cm	13,2 cm			273.51	0.68
502.323.JH.1	chêne / mélamine structuré bois	46,7 cm	13,2 cm			273.51	0.68
502.323.JK.1	gris velouté / laqué mat	46,7 cm	13,2 cm			273.51	0.68
502.323.JL.1 *	sable gris / laqué très brillant	46,7 cm	13,2 cm			273.51	0.68
502.323.JR.1 *	noyer carya / mélamine structuré bois	46,7 cm	13,2 cm			273.51	0.68

* Fabrication sur commande

Combinable avec

- Meuble bas pour vasque à poser Geberit VariForm, avec un tiroir, plage de dépose et siphon → p. 355
- Meuble bas pour vasque à poser Geberit VariForm, avec deux tiroirs, plage de dépose et siphon → p. 356
- Meuble bas pour vasque à poser Geberit VariForm, avec trois tiroirs, plage de dépose et siphon → p. 357

ÉTAGÈRE MURALE GEBERIT ICON RECTANGULAIRE

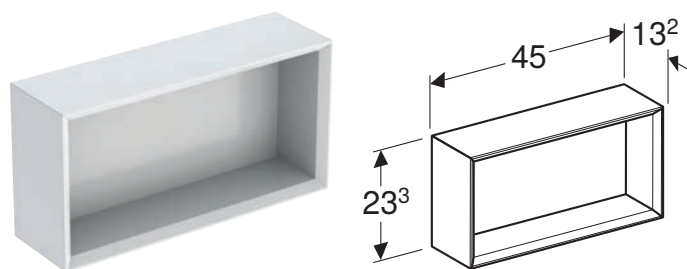

Caractéristiques

Certifié FSC™ C134279 • Suspendu • Fixation cachée • Résistant à l'humidité • Livré prémonté

N° de réf.	Couleur / surface	H [cm]	T [cm]	EUR/pc.	EC DEA (EUR)/pc.
B / Largeur: 45 cm					
502.322.01.1	blanc / laqué très brillant	23,3 cm	13,2 cm	233.89	0.27
502.322.01.3 *	blanc / laqué mat	23,3 cm	13,2 cm	233.89	0.27
502.322.JH.1	chêne / mélamine structuré bois	23,3 cm	13,2 cm	233.89	0.27
502.322.JK.1	gris velouté / laqué mat	23,3 cm	13,2 cm	233.89	0.27
502.322.JL.1 *	sable gris / laqué très brillant	23,3 cm	13,2 cm	233.89	0.27
502.322.JR.1 *	noyer carya / mélamine structuré bois	23,3 cm	13,2 cm	233.89	0.27

* Fabrication sur commande

Combinable avec

- Meuble bas pour vasque à poser Geberit VariForm, avec un tiroir, plage de dépose et siphon → p. 355
- Meuble bas pour vasque à poser Geberit VariForm, avec deux tiroirs, plage de dépose et siphon → p. 356
- Meuble bas pour vasque à poser Geberit VariForm, avec trois tiroirs, plage de dépose et siphon → p. 357

ÉTAGÈRE MURALE GEBERIT ICON CARRÉE

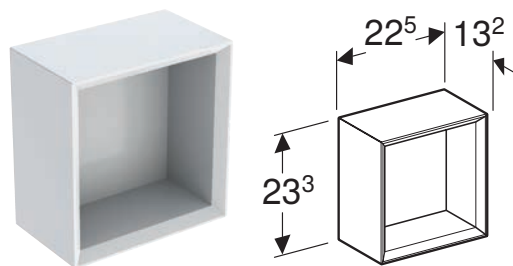

Caractéristiques

Certifié FSC™ C134279 • Suspendu • Fixation cachée • Résistant à l'humidité • Livré prémonté

N° de réf.	Couleur / surface	H [cm]	T [cm]	EUR/pc.	EC DEA (EUR)/pc.
B / Largeur: 22,5 cm					
502.321.01.1	blanc / laqué très brillant	23,3 cm	13,2 cm	204.66	0.27
502.321.01.3 *	blanc / laqué mat	23,3 cm	13,2 cm	204.66	0.27
502.321.JH.1	chêne / mélamine structuré bois	23,3 cm	13,2 cm	204.66	0.27
502.321.JK.1	gris velouté / laqué mat	23,3 cm	13,2 cm	204.66	0.27
502.321.JL.1 *	sable gris / laqué très brillant	23,3 cm	13,2 cm	204.66	0.27
502.321.JR.1 *	noyer carya / mélamine structuré bois	23,3 cm	13,2 cm	204.66	0.27

* Fabrication sur commande

Combinable avec

- Meuble bas pour vasque à poser Geberit VariForm, avec un tiroir, plage de dépose et siphon → p. 355
- Meuble bas pour vasque à poser Geberit VariForm, avec deux tiroirs, plage de dépose et siphon → p. 356
- Meuble bas pour vasque à poser Geberit VariForm, avec trois tiroirs, plage de dépose et siphon → p. 357

ÉTAGÈRE MURALE GEBERIT ICON

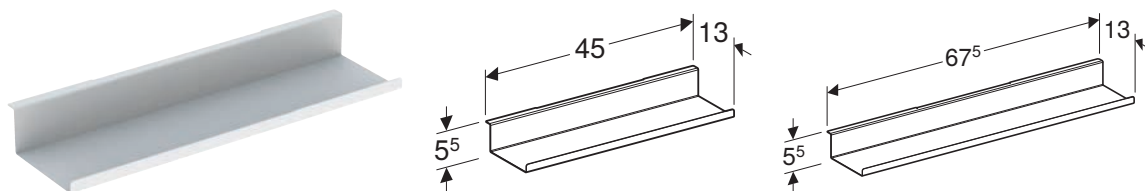
**Caractéristiques**

Suspendu • Fixation cachée

N° de réf.	Couleur / surface	H [cm]	T [cm]	EUR/pc.	EC DEA (EUR)/pc.
B / Largeur: 45 cm					
502.326.01.3	blanc / thermopoudré mat	5,5 cm	13 cm	71.45	0.17
502.326.JK.1	gris velouté / thermopoudré mat	5,5 cm	13 cm	71.45	0.17
502.326.JL.1	sable gris / thermopoudré mat	5,5 cm	13 cm	71.45	0.17
B / Largeur: 67,5 cm					
502.327.01.3	blanc / thermopoudré mat	5,5 cm	13 cm	88.59	0.17
502.327.JK.1	gris velouté / thermopoudré mat	5,5 cm	13 cm	88.59	0.17
502.327.JL.1	sable gris / thermopoudré mat	5,5 cm	13 cm	88.59	0.17

Combinable avec

- Meuble bas pour vasque à poser Geberit VariForm, avec un tiroir, plage de dépose et siphon → p. 355
- Meuble bas pour vasque à poser Geberit VariForm, avec deux tiroirs, plage de dépose et siphon → p. 356
- Meuble bas pour vasque à poser Geberit VariForm, avec trois tiroirs, plage de dépose et siphon → p. 357

PORTE-SERVIETTES GEBERIT POUR MEUBLE DE SALLE DE BAINS

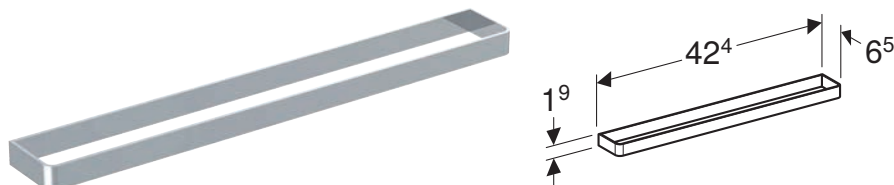
**Caractéristiques**

Angle droit

N° de réf.	Couleur / surface	B [cm]	H [cm]	T [cm]	EUR/pc.	EC PMCB (EUR)/pc.
502.328.00.1	chromé brillant	42,4 cm	1,9 cm	4,9 cm	30.71	0.01
502.328.01.3	blanc / thermopoudré mat	42,4 cm	1,9 cm	4,9 cm	30.71	0.01
502.328.JK.1	gris velouté / thermopoudré mat	42,4 cm	1,9 cm	4,9 cm	30.71	0.01
502.328.JL.1	sable gris / thermopoudré mat	42,4 cm	1,9 cm	4,9 cm	30.71	0.01

POIGNÉE GEBERIT ICON

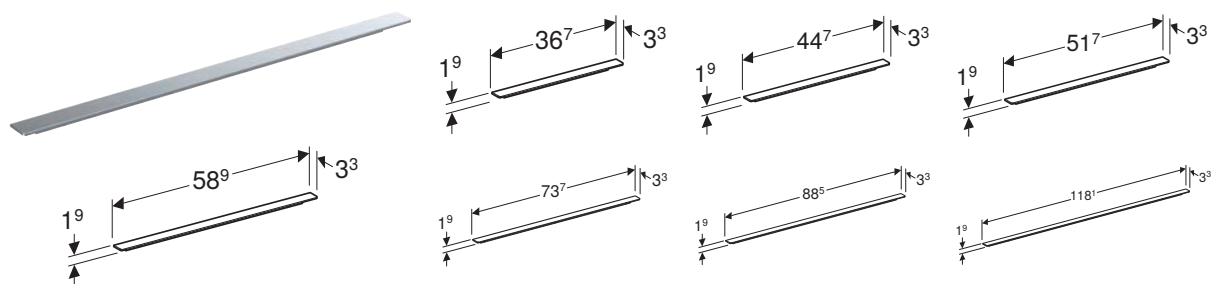

Caractéristiques

Adapté à tous les meubles bas iCon avec poignée • Fixation avec vis

N° de réf.	Couleur / surface			EUR/pc.	EC PMCB (EUR)/pc.
		H [cm]	T [cm]		
B / Largeur: 36,7 cm					
502.356.00.1	chromé brillant	1,9 cm	3,3 cm	23.84	0.01
502.356.01.1	blanc / thermopoudré mat	1,9 cm	3,3 cm	14.90	0.01
502.356.JK.1	gris velouté / thermopoudré mat	1,9 cm	3,3 cm	14.90	0.01
502.356.JL.1	sable gris / thermopoudré mat	1,9 cm	3,3 cm	14.90	0.01
B / Largeur: 44,7 cm					
502.357.00.1	chromé brillant	1,9 cm	3,3 cm	26.24	0.01
502.357.01.1	blanc / thermopoudré mat	1,9 cm	3,3 cm	16.38	0.01
502.357.JK.1	gris velouté / thermopoudré mat	1,9 cm	3,3 cm	16.38	0.01
502.357.JL.1	sable gris / thermopoudré mat	1,9 cm	3,3 cm	16.38	0.01
B / Largeur: 51,7 cm					
502.358.00.1	chromé brillant	1,9 cm	3,3 cm	28.61	0.01
502.358.01.1	blanc / thermopoudré mat	1,9 cm	3,3 cm	17.89	0.01
502.358.JK.1	gris velouté / thermopoudré mat	1,9 cm	3,3 cm	17.89	0.01
502.358.JL.1	sable gris / thermopoudré mat	1,9 cm	3,3 cm	17.89	0.01
B / Largeur: 58,9 cm					
502.359.00.1	chromé brillant	1,9 cm	3,3 cm	33.38	0.01
502.359.01.1	blanc / thermopoudré mat	1,9 cm	3,3 cm	20.87	0.01
502.359.JK.1	gris velouté / thermopoudré mat	1,9 cm	3,3 cm	20.87	0.01
502.359.JL.1	sable gris / thermopoudré mat	1,9 cm	3,3 cm	20.87	0.01
B / Largeur: 73,7 cm					
502.360.00.1	chromé brillant	1,9 cm	3,3 cm	42.93	0.01
502.360.01.1	blanc / thermopoudré mat	1,9 cm	3,3 cm	26.82	0.01
502.360.JK.1	gris velouté / thermopoudré mat	1,9 cm	3,3 cm	26.82	0.01
502.360.JL.1	sable gris / thermopoudré mat	1,9 cm	3,3 cm	26.82	0.01
B / Largeur: 88,5 cm					
502.361.00.1	chromé brillant	1,9 cm	3,3 cm	50.06	0.01
502.361.01.1	blanc / thermopoudré mat	1,9 cm	3,3 cm	31.32	0.01
502.361.JK.1	gris velouté / thermopoudré mat	1,9 cm	3,3 cm	31.32	0.01
502.361.JL.1	sable gris / thermopoudré mat	1,9 cm	3,3 cm	31.32	0.01
B / Largeur: 118,1 cm					
502.362.00.1	chromé brillant	1,9 cm	3,3 cm	59.61	0.01
502.362.01.1	blanc / thermopoudré mat	1,9 cm	3,3 cm	37.27	0.01
502.362.JK.1	gris velouté / thermopoudré mat	1,9 cm	3,3 cm	37.27	0.01
502.362.JL.1	sable gris / thermopoudré mat	1,9 cm	3,3 cm	37.27	0.01

RÉGLETTÉ LUMINEUSE GEBERIT POUR TIROIR, À GAUCHE ET À DROITE, LONGUEUR 35 CM



Caractéristiques

Durée d'utilisation de 3 à 6 mois • Rechargeable avec câble Micro USB

N° de réf.	L [cm]	Couleur de la lumière	EUR/pc.
502.031.00.1	35 cm	3500 K	97.68

JEU DE PIEDS GEBERIT

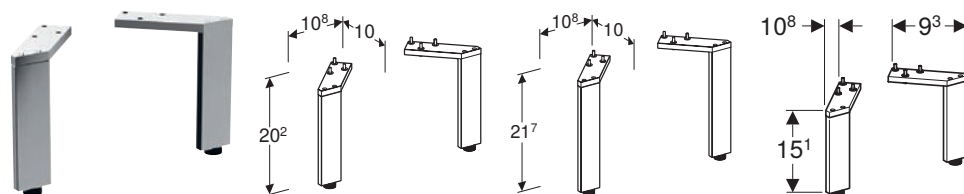

Caractéristiques

Réglable en hauteur pour compensation des inégalités du sol

N° de réf.	Couleur / surface	H [cm]	EUR/pc.	EC PMCB (EUR)/pc.
500.367.00.1	chromé brillant	15,1-15,4 cm	128.56	0.01
502.329.00.1	chromé brillant	18 cm	134.31	0.01
502.330.00.1	chromé brillant	21,7 cm	142.88	0.01

PACK DE COMPARTIMENTS DE TIROIR GEBERIT POUR TIROIR SUPÉRIEUR, LARGEUR 60 CM



N° de réf.	Largeur de meuble [cm]	EUR/pc.	EC DEA (EUR)/pc.
502.349.00.1	60 cm	62.26	0.17

PACK DE COMPARTIMENTS DE TIROIR GEBERIT POUR TIROIR SUPÉRIEUR, LARGEUR 75 CM



N° de réf.	Largeur de meuble [cm]	EUR/pc.	EC DEA (EUR)/pc.
502.350.00.1	75 cm	74.73	0.27

PACK DE COMPARTIMENTS DE TIROIR GEBERIT POUR TIROIR SUPÉRIEUR, LARGEUR 90 CM



N° de réf.	Largeur de meuble [cm]	EUR/pc.	EC DEA (EUR)/pc.
502.351.00.1	90 cm	89.67	0.27

PACK DE COMPARTIMENTS DE TIROIR GEBERIT POUR TIROIR SUPÉRIEUR, LARGEUR 120 CM



N° de réf.	Largeur de meuble [cm]	EUR/pc.	EC DEA (EUR)/pc.
502.353.00.1	120 cm	129.02	0.27

PACK WC SUSPENDU GEBERIT ICON CARÉNÉ, RIMFREE, AVEC ABATTANT WC

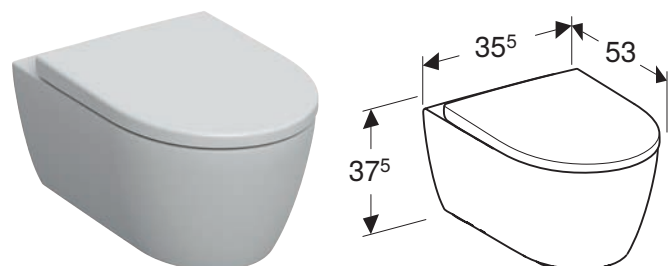

Caractéristiques

Suspendu • Cuvette Rimfree sans bride • Fixation facile grâce à la fixation murale Geberit type EFF3 pour WC • Type 1, volume total 6/5/4 l, selon EN 997 • Caréné • Fixation cachée • Abattant WC en duroplast • Couvercle d'abattant recouvrant • Abattant WC avec charnières Easy-Mount

N° de réf.	Couleur / surface	Fermeture ralentie	B [cm]	H [cm]	T [cm]	Charnières déclinables	EUR/pc.	EC PMCB (EUR)/pc.
501.664.00.1	blanc	Oui	35,5 cm	37,5 cm	53 cm	Verrouillable	618.44	0.07

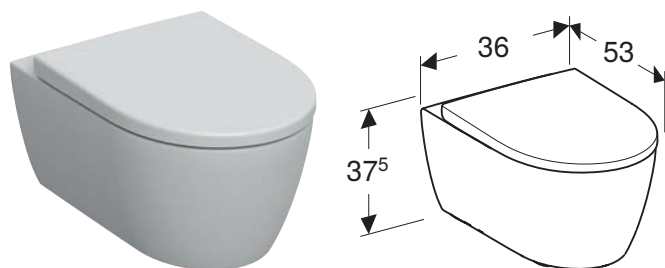
Nouveau**PACK WC SUSPENDU GEBERIT ICON CARÉNÉ, RIMFREE, AVEC ABATTANT WC****Caractéristiques**

Suspendu • Cuvette Rimfree sans bride • Fixation facile grâce à la fixation murale Geberit type EFF3 pour WC • Type 1, volume total 6/5/4 l, selon EN 997 • Caréné • Fixation cachée • Abattant WC en duroplast • Couvercle d'abattant recouvrant • Abattant WC avec charnières Easy-Mount

N° de réf.	Couleur / surface	Fermeture ralentie	B [cm]	H [cm]	T [cm]	Charnières déclinables	EUR/pc.	EC PMCB (EUR)/pc.
501.663.JT.1	blanc alpin / mat	Oui	36 cm	37,5 cm	53 cm	Verrouillable	832.78	0.07

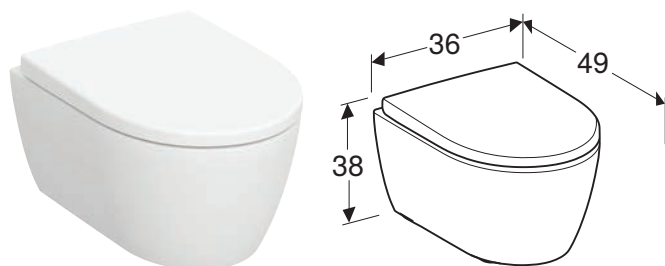
Nouveau**PACK WC SUSPENDU GEBERIT ICON COMPACT, CARÉNÉ, RIMFREE, AVEC ABATTANT WC****Caractéristiques**

Suspendu • Cuvette Rimfree sans bride • Fixation facile grâce à la fixation murale Geberit type EFF3 pour WC • Type 1, volume total 6/5/4 l, selon EN 997 • Caréné • Fixation cachée • Abattant WC en duroplast • Couvercle d'abattant recouvrant • Abattant WC avec charnières Easy-Mount

N° de réf.	Couleur / surface	Fermeture ralentie	B [cm]	H [cm]	T [cm]	Charnières déclinables	EUR/pc.	EC PMCB (EUR)/pc.
502.381.00.1	blanc	Oui	36 cm	37,8 cm	49 cm	Verrouillable	684.45	0.07

PACK WC SUSPENDU GEBERIT ICON SQUARE CARÉNÉ, RIMFREE, AVEC ABATTANT WC

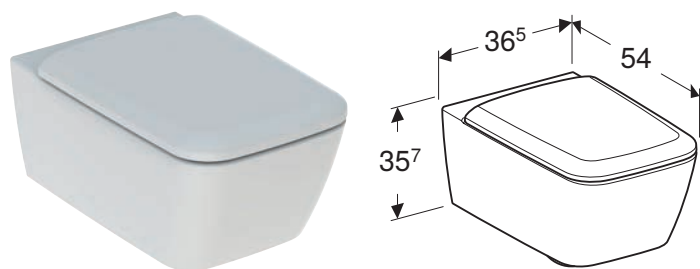

Caractéristiques

Suspendu • Cuvette Rimfree sans bride • Fixation facile grâce à la fixation murale Geberit type EFF3 pour WC • Type 1, volume total 6/5 l, selon EN 997 • Caréné • Fixation cachée • Abattant WC en duroplast • Couvercle d'abattant recouvrant

N° de réf.	Couleur / surface	Fermeture ralentie	B [cm]	H [cm]	T [cm]	Charnières déclipables	EUR/pc.	EC PMCB (EUR)/pc.
500.807.00.1	blanc	Oui	36,5 cm	35,7 cm	54 cm	Oui	682.78	0.07

Nouveau

PACK WC AU SOL GEBERIT ICON ADOSSÉ AU MUR, CARÉNÉ, RIMFREE, AVEC ABATTANT WC

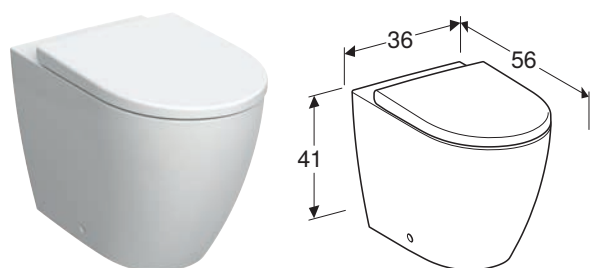

Caractéristiques

Au sol • Adossé au mur • Cuvette Rimfree sans bride • Type 1, volume total 6/5 l, selon EN 997 • Sortie horizontale ou verticale • Caréné • Fixation cachée • Abattant WC en duroplast • Couvercle d'abattant recouvrant • Abattant WC avec charnières EasyMount

N° de réf.	Couleur / surface	Fermeture ralentie	B [cm]	H [cm]	T [cm]	Charnières déclipables	EUR/pc.	EC PMCB (EUR)/pc.
502.383.00.1	blanc	Oui	36 cm	46 cm	56 cm	Verrouillable	737.10	0.07
502.383.JT.1	blanc alpin / mat	Oui	36 cm	46 cm	56 cm	Verrouillable	983.29	0.07

PACK WC AU SOL GEBERIT ICON AVEC RÉSERVOIR ATTENANT, RIMFREE, AVEC ABATTANT WC

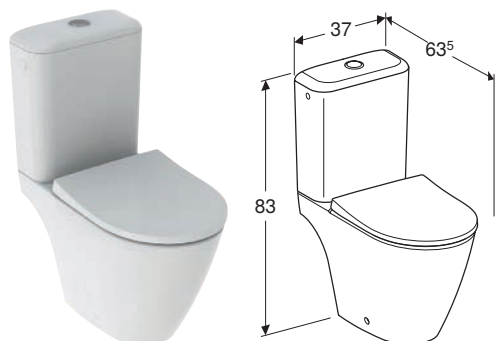

Caractéristiques

Au sol • Rinçage double touche • Cuvette Rimfree sans bride • Alimentation latérale gauche/droite ou en bas • Type 1, volume total 6 l, selon EN 997 • Sortie multidirectionnelle • Caréné • Fixation cachée • Abattant WC en duroplast, antibactérien • Couvercle d'abattant recouvrant • Design slim

N° de réf.	Couleur / surface	Fermeture ralentie	B [cm]	H [cm]	T [cm]	Charnières déclinables	EUR/pc.	EC PMCB (EUR)/pc.
500.821.00.1	blanc	Oui	37 cm	83 cm	63,5 cm	Oui	847.73	0.07

PACK WC AU SOL GEBERIT ICON SQUARE ADOSSÉ AU MUR, CARÉNÉ, RIMFREE, AVEC ABATTANT WC

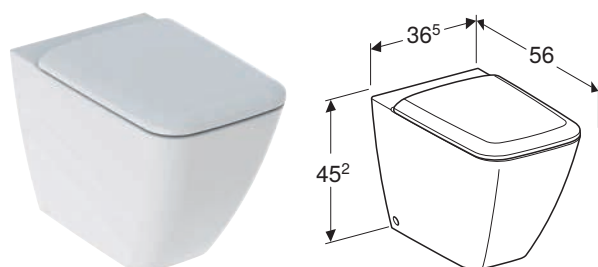

Caractéristiques

Au sol • Adossé au mur • Cuvette Rimfree sans bride • Type 1, volume total 6/5/4 l, selon EN 997 • Sortie horizontale ou verticale • Caréné • Fixation cachée • Abattant WC en duroplast • Couvercle d'abattant recouvrant

N° de réf.	Couleur / surface	Fermeture ralentie	B [cm]	H [cm]	T [cm]	Charnières déclinables	EUR/pc.	EC PMCB (EUR)/pc.
500.825.00.1	blanc	Oui	36,5 cm	45,2 cm	56 cm	Oui	853.09	0.07

Combinable avec

- Abattant WC Geberit iCon Square

PACK WC AU SOL GEBERIT ICON SQUARE AVEC RÉSERVOIR ATTENANT, RIMFREE, AVEC ABATTANT WC

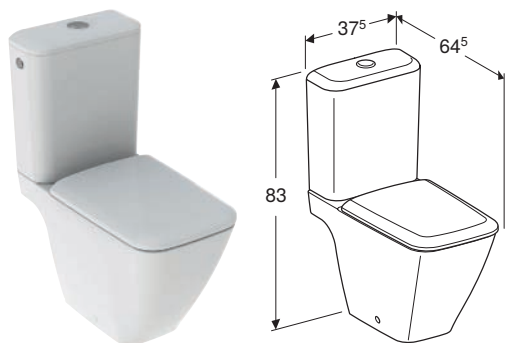

Caractéristiques

Au sol • Rinçage double touche • Cuvette Rimfree sans bride • Type 1, volume total 6 l, selon EN 997 • Sortie multidirectionnelle • Alimentation latérale • Caréné • Fixation cachée • Abattant WC en duroplast • Couvercle d'abattant recouvrant

N° de réf.	Couleur / surface	Fermeture ralentie	B [cm]	H [cm]	T [cm]	Charnières déclinables	EUR/pc.	EC PMCB (EUR)/pc.
500.820.00.1	blanc	Oui	37,5 cm	83 cm	64,5 cm	Oui	1001.62	0.07

BIDET SUSPENDU GEBERIT ICON CARÉNÉ

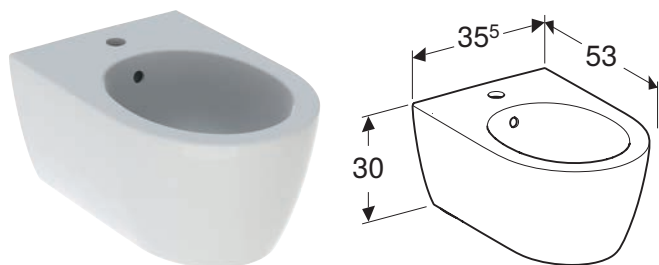

Caractéristiques

Suspendu • Alimentation dissimulée • Fixation facile par fixation murale Geberit type EFF3 pour bidet • Caréné • Fixation cachée

N° de réf.	Couleur / surface	Trop-plein	B [cm]	H [cm]	T [cm]	EUR/pc.	EC PMCB (EUR)/pc.
501.898.00.1	blanc	Visible	35,5 cm	30 cm	53 cm	241.05	0.01
501.898.JT.1	N blanc alpin / mat	Visible	35,5 cm	30 cm	53 cm	397.29	0.01

N : Nouveau

GEBERIT SMYLE

LAVE-MAINS GEBERIT SMYLE SQUARE AVEC TROP-PLEIN ASYMÉTRIQUE



Caractéristiques

Installation possible sur meuble

N° de réf.	Couleur / surface	Trou de robinetterie	Trop-plein	Largeur de meuble [cm]	H [cm]	T [cm]	EUR/pc.	EC PMCB (EUR)/pc.
B / Largeur: 45 cm								
500.222.01.1	blanc	Au centre	Visible	44,2 cm	16 cm	36 cm	150.05	0.01

Combinable avec

- Meuble bas Geberit Smyle Square pour lave-mains, avec une porte → p. 396

LAVE-MAINS GEBERIT SMYLE SQUARE

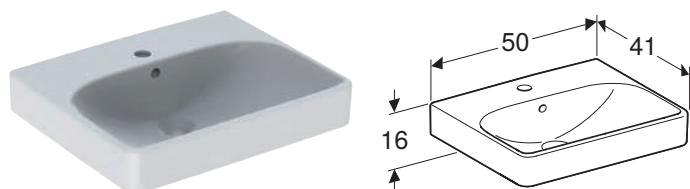

Caractéristiques

Installation possible sur meuble

N° de réf.	Couleur / surface	Trou de robinetterie	Trop-plein	Largeur de meuble [cm]	H [cm]	T [cm]	EUR/pc.	EC PMCB (EUR)/pc.
B / Largeur: 50 cm								
500.256.01.1	blanc	Au centre	Visible	49,2 cm	16 cm	41 cm	158.70	0.01

Combinable avec

- Meuble bas Geberit Smyle Square pour lave-mains, avec une porte → p. 396

LAVABO GEBERIT SMYLE SQUARE

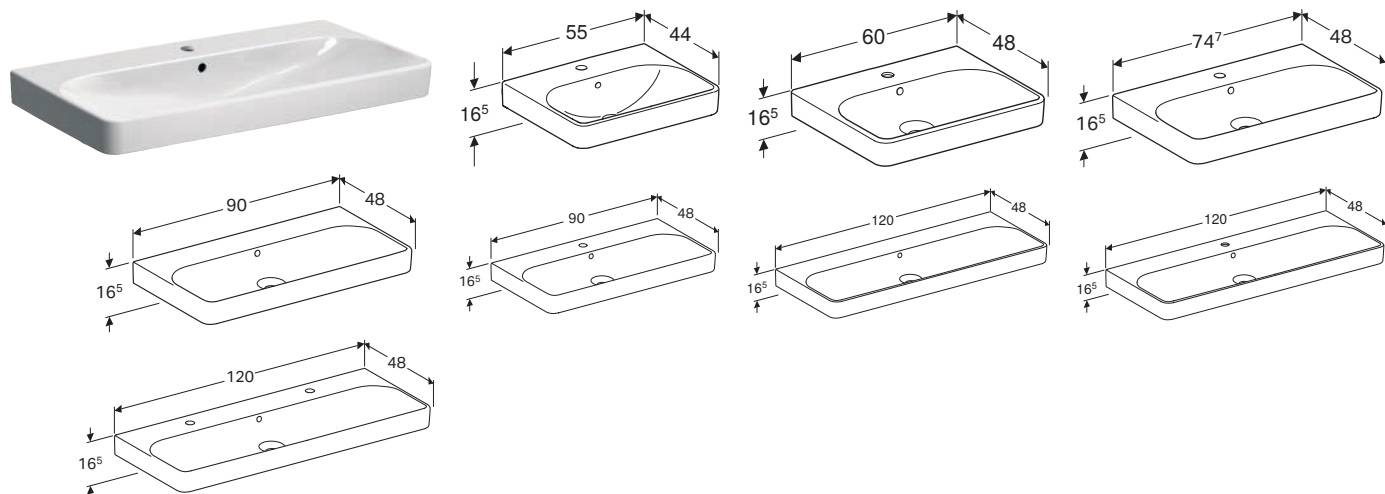

Caractéristiques

Installation possible sur meuble

N° de réf.	Couleur / surface	Trou de robinetterie	Trop-plein	Largeur de meuble [cm]	H [cm]	T [cm]	EUR/pc.	EC PMCB (EUR)/pc.
B / Largeur: 55 cm								
500.259.01.1	blanc	Au centre	Visible	53,6 cm	16,5 cm	44 cm	171.40	0.01
B / Largeur: 60 cm								
500.229.01.1	blanc	Au centre	Visible	58,4 cm	16,5 cm	48 cm	190.41	0.01
B / Largeur: 75 cm								
500.249.01.1	blanc	Au centre	Visible	73,4 cm	16,5 cm	48 cm	304.68	0.01
B / Largeur: 90 cm								
500.251.01.1	blanc	Au centre	Visible	88,4 cm	16,5 cm	48 cm	418.93	0.01
500.250.01.1	blanc	Sans	Visible	88,4 cm	16,5 cm	48 cm	460.83	0.01
B / Largeur: 120 cm								
500.253.01.1	blanc	Gauche et droite	Visible	118,4 cm	16,5 cm	48 cm	539.54	0.01
500.226.01.1	blanc	Au centre	Visible	118,4 cm	16,5 cm	48 cm	539.54	0.01
500.225.01.1	blanc	Sans	Visible	118,4 cm	16,5 cm	48 cm	593.48	0.01

Combinable avec

- Meuble bas Geberit Smyle Square pour lavabo, avec une porte → p. 397
- Meuble bas Geberit Smyle Square pour lavabo, avec deux tiroirs → p. 398

LAVABO DOUBLE GEBERIT SMYLE SQUARE

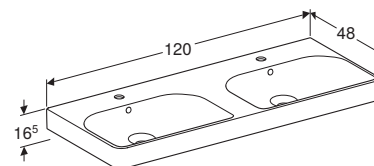
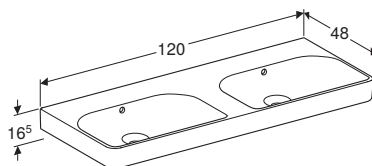

Caractéristiques

Installation possible sur meuble

N° de réf.	Couleur / surface	Trou de robinetterie	Trop-plein	Largeur de meuble [cm]	H [cm]	T [cm]	EUR/pc.	EC PMCB (EUR)/pc.
B / Largeur: 120 cm								
500.223.01.1	blanc	Au centre	Visible	118,4 cm	16,5 cm	48 cm	647.45	0.01
500.224.01.1	blanc	Sans	Visible	118,4 cm	16,5 cm	48 cm	712.19	0.01

Combinable avec

- Meuble bas Geberit Smyle Square pour lavabo double, avec deux tiroirs → p. 399

MEUBLE BAS GEBERIT SMYLE SQUARE POUR LAVE-MAINS, AVEC UNE PORTE

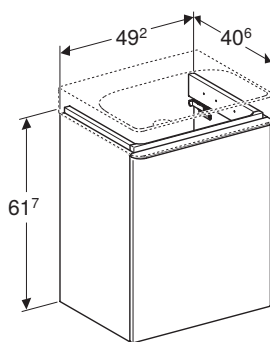
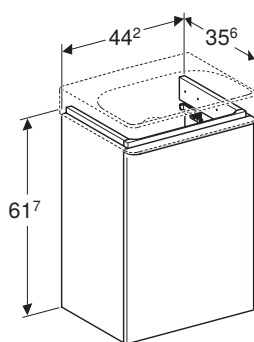

Caractéristiques

Certifié FSC™ C134279 • Suspendu • Avec une porte • Poignée d'ouverture • Porte à fermeture ralentie • Avec tablette amovible • Résistant à l'humidité • Livré prémonté

N° de réf.	Couleur / surface	Porte	B [cm]	H [cm]	T [cm]	EUR/pc.	EC DEA (EUR)/pc.
Largeur de lavabo: 45 cm							
500.351.00.1	Corps et façade : blanc / laqué très brillant Poignée : blanc alpin / thermopoudré mat	Charnières à gauche	44,2 cm	61,7 cm	35,6 cm	376.66	1.50
500.351.JK.1 *	Corps et façade : gris velouté / laqué mat Poignée : gris velouté / thermopoudré mat	Charnières à gauche	44,2 cm	61,7 cm	35,6 cm	376.66	1.50
500.351.JL.1 *	Corps et façade : sable gris / laqué très brillant Poignée : sable gris / thermopoudré mat	Charnières à gauche	44,2 cm	61,7 cm	35,6 cm	376.66	1.50
500.351.JR.1	Corps et façade : noyer carya / mélamine structuré bois Poignée : gris velouté / thermopoudré mat	Charnières à gauche	44,2 cm	61,7 cm	35,6 cm	376.66	1.50
500.350.00.1	Corps et façade : blanc / laqué très brillant Poignée : blanc alpin / thermopoudré mat	Charnières à droite	44,2 cm	61,7 cm	35,6 cm	376.66	1.50
500.350.JK.1 *	Corps et façade : gris velouté / laqué mat Poignée : gris velouté / thermopoudré mat	Charnières à droite	44,2 cm	61,7 cm	35,6 cm	376.66	1.50
500.350.JL.1 *	Corps et façade : sable gris / laqué très brillant Poignée : sable gris / thermopoudré mat	Charnières à droite	44,2 cm	61,7 cm	35,6 cm	376.66	1.50
500.350.JR.1	Corps et façade : noyer carya / mélamine structuré bois Poignée : gris velouté / thermopoudré mat	Charnières à droite	44,2 cm	61,7 cm	35,6 cm	376.66	1.50
Largeur de lavabo: 50 cm							
500.364.00.1	Corps et façade : blanc / laqué très brillant Poignée : blanc alpin / thermopoudré mat	Charnières à gauche	49,2 cm	61,7 cm	40,6 cm	446.88	1.50
500.364.JK.1 *	Corps et façade : gris velouté / laqué mat Poignée : gris velouté / thermopoudré mat	Charnières à gauche	49,2 cm	61,7 cm	40,6 cm	446.88	1.50

N° de réf.	Couleur / surface	Porte	B	H	T	EUR/pc.	EC DEA (EUR)/pc.
			[cm]	[cm]	[cm]		
500.364.JL.1 *	Corps et façade : sable gris / laqué très brillant Poignée : sable gris / thermopoudré mat	Charnières à gauche	49,2 cm	61,7 cm	40,6 cm	446.88	1.50
500.364.JR.1	Corps et façade : noyer carya / mélamine structuré bois Poignée : gris velouté / thermopoudré mat	Charnières à gauche	49,2 cm	61,7 cm	40,6 cm	446.88	1.50
500.363.00.1	Corps et façade : blanc / laqué très brillant Poignée : blanc alpin / thermopoudré mat	Charnières à droite	49,2 cm	61,7 cm	40,6 cm	446.88	1.50
500.363.JK.1 *	Corps et façade : gris velouté / laqué mat Poignée : gris velouté / thermopoudré mat	Charnières à droite	49,2 cm	61,7 cm	40,6 cm	446.88	1.50
500.363.JL.1 *	Corps et façade : sable gris / laqué très brillant Poignée : sable gris / thermopoudré mat	Charnières à droite	49,2 cm	61,7 cm	40,6 cm	446.88	1.50
500.363.JR.1	Corps et façade : noyer carya / mélamine structuré bois Poignée : gris velouté / thermopoudré mat	Charnières à droite	49,2 cm	61,7 cm	40,6 cm	446.88	1.50

* Fabrication sur commande

Combinable avec

- Lave-mains Geberit Smyle Square → p. 394
- Lave-mains Geberit Smyle Square avec trop-plein asymétrique → p. 394
- Miroir lumineux Geberit Option Square éclairage en haut → p. 455

MEUBLE BAS GEBERIT SMYLE SQUARE POUR LAVABO, AVEC UNE PORTE

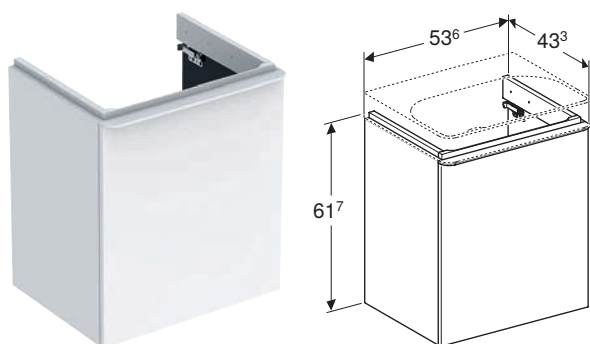

Caractéristiques

Certifié FSC™ C134279 • Suspendu • Avec une porte • Poignée d'ouverture • Porte à fermeture ralentie • Avec tablette amovible • Résistant à l'humidité • Livré prémonté

N° de réf.	Couleur / surface	Largeur de lavabo	B	H	T	EUR/pc.	EC DEA (EUR)/pc.
			[cm]	[cm]	[cm]		
Porte: Charnières à droite							
500.365.00.1	Corps et façade : blanc / laqué très brillant Poignée : blanc alpin / thermopoudré mat	55 cm	53,6 cm	61,7 cm	43,3 cm	509.43	1.50
500.365.JK.1 *	Corps et façade : gris velouté / laqué mat Poignée : gris velouté / thermopoudré mat	55 cm	53,6 cm	61,7 cm	43,3 cm	509.43	1.50
500.365.JL.1 *	Corps et façade : sable gris / laqué très brillant Poignée : sable gris / thermopoudré mat	55 cm	53,6 cm	61,7 cm	43,3 cm	509.43	1.50
500.365.JR.1	Corps et façade : noyer carya / mélamine structuré bois Poignée : gris velouté / thermopoudré mat	55 cm	53,6 cm	61,7 cm	43,3 cm	509.43	1.50
Porte: Charnières à gauche							
500.366.00.1	Corps et façade : blanc / laqué très brillant Poignée : blanc alpin / thermopoudré mat	55 cm	53,6 cm	61,7 cm	43,3 cm	509.43	1.50
500.366.JK.1 *	Corps et façade : gris velouté / laqué mat Poignée : gris velouté / thermopoudré mat	55 cm	53,6 cm	61,7 cm	43,3 cm	509.43	1.50
500.366.JL.1 *	Corps et façade : sable gris / laqué très brillant Poignée : sable gris / thermopoudré mat	55 cm	53,6 cm	61,7 cm	43,3 cm	509.43	1.50
500.366.JR.1	Corps et façade : noyer carya / mélamine structuré bois Poignée : gris velouté / thermopoudré mat	55 cm	53,6 cm	61,7 cm	43,3 cm	509.43	1.50

* Fabrication sur commande

Combinable avec

- Lavabo Geberit Smyle Square → p. 395
- Miroir lumineux Geberit Option Square éclairage en haut → p. 455

MEUBLE BAS GEBERIT SMYLE SQUARE POUR LAVABO, AVEC DEUX TIROIRS

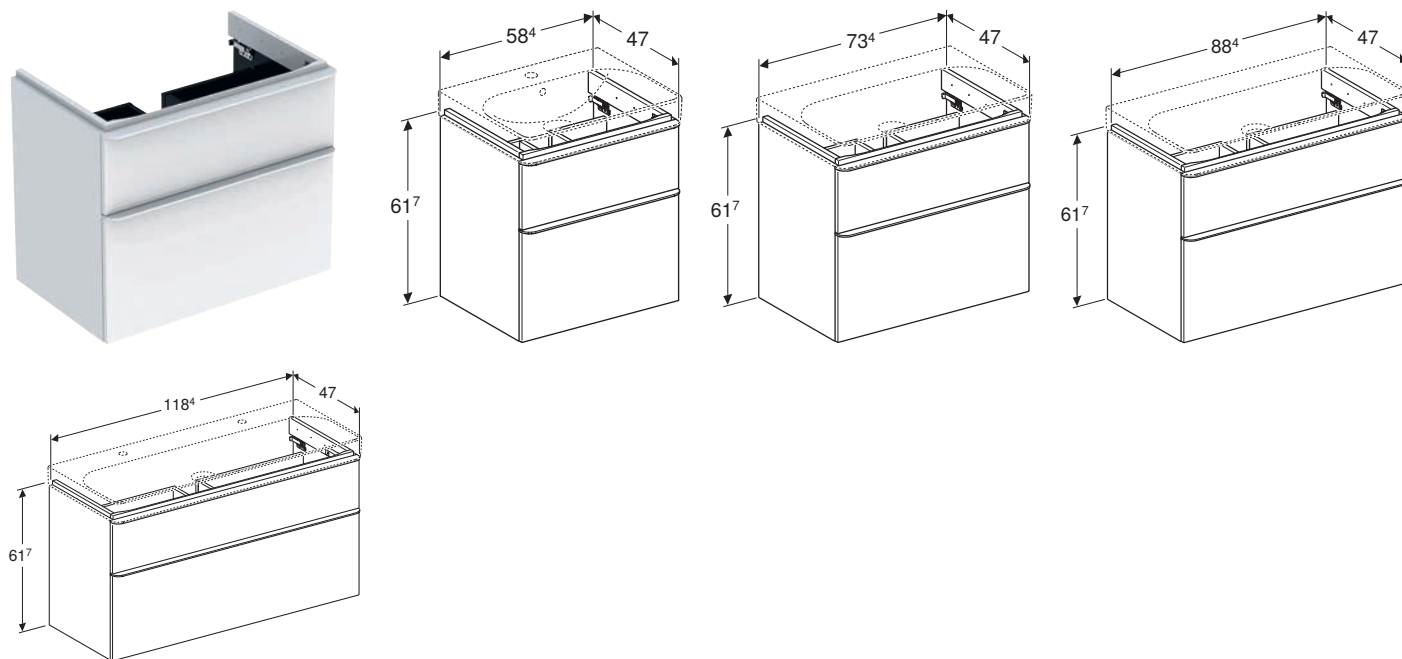

Caractéristiques

Certifié FSC™ C134279 • Suspendu • Avec deux tiroirs • Poignée d'ouverture • Tiroir à fermeture ralentie • Résistant à l'humidité • Livré pré-monté

N° de réf.	Couleur / surface	B [cm]	H [cm]	T [cm]	EUR/pc.	EC DEA (EUR)/pc.
Largeur de lavabo: 60 cm						
500.352.00.1	Corps et façade : blanc / laqué très brillant Poignée : blanc alpin / thermopoudré mat	58,4 cm	61,7 cm	47 cm	752.02	2.33
500.352.JK.1 *	Corps et façade : gris velouté / laqué mat Poignée : gris velouté / thermopoudré mat	58,4 cm	61,7 cm	47 cm	752.02	2.33
500.352.JL.1 *	Corps et façade : sable gris / laqué très brillant Poignée : sable gris / thermopoudré mat	58,4 cm	61,7 cm	47 cm	752.02	2.33
500.352.JR.1	Corps et façade : noyer carya / mélamine structuré bois Poignée : gris velouté / thermopoudré mat	58,4 cm	61,7 cm	47 cm	752.02	2.33
Largeur de lavabo: 75 cm						
500.353.00.1	Corps et façade : blanc / laqué très brillant Poignée : blanc alpin / thermopoudré mat	73,4 cm	61,7 cm	47 cm	829.91	3.25
500.353.JK.1 *	Corps et façade : gris velouté / laqué mat Poignée : gris velouté / thermopoudré mat	73,4 cm	61,7 cm	47 cm	829.91	3.25
500.353.JL.1 *	Corps et façade : sable gris / laqué très brillant Poignée : sable gris / thermopoudré mat	73,4 cm	61,7 cm	47 cm	829.91	3.25
500.353.JR.1	Corps et façade : noyer carya / mélamine structuré bois Poignée : gris velouté / thermopoudré mat	73,4 cm	61,7 cm	47 cm	829.91	3.25
Largeur de lavabo: 90 cm						
500.354.00.1	Corps et façade : blanc / laqué très brillant Poignée : blanc alpin / thermopoudré mat	88,4 cm	61,7 cm	47 cm	957.60	3.25
500.354.JK.1 *	Corps et façade : gris velouté / laqué mat Poignée : gris velouté / thermopoudré mat	88,4 cm	61,7 cm	47 cm	957.60	3.25
500.354.JL.1 *	Corps et façade : sable gris / laqué très brillant Poignée : sable gris / thermopoudré mat	88,4 cm	61,7 cm	47 cm	957.60	3.25
500.354.JR.1	Corps et façade : noyer carya / mélamine structuré bois Poignée : gris velouté / thermopoudré mat	88,4 cm	61,7 cm	47 cm	957.60	3.25

N° de réf.	Couleur / surface	B [cm]	H [cm]	T [cm]	EUR/pc.	EC DEA (EUR)/pc.
Largeur de lavabo: 120 cm						
500.355.00.1	Corps et façade : blanc / laqué très brillant Poignée : blanc alpin / thermopoudré mat	118,4 cm	61,7 cm	47 cm	1142.73	4.42
500.355.JK.1 *	Corps et façade : gris velouté / laqué mat Poignée : gris velouté / thermopoudré mat	118,4 cm	61,7 cm	47 cm	1142.73	4.42
500.355.JL.1 *	Corps et façade : sable gris / laqué très brillant Poignée : sable gris / thermopoudré mat	118,4 cm	61,7 cm	47 cm	1142.73	4.42
500.355.JR.1	Corps et façade : noyer carya / mélamine structuré bois Poignée : gris velouté / thermopoudré mat	118,4 cm	61,7 cm	47 cm	1142.73	4.42

* Fabrication sur commande

Combinable avec

- Lavabo Geberit Smyle Square → p. 395
- Meuble latéral bas Geberit Smyle Square avec deux tiroirs → p. 402
- Miroir lumineux Geberit Option Square éclairage en haut → p. 455
- Armoire de toilette Geberit Option avec éclairage et deux portes → p. 456
- Armoire de toilette Geberit Option avec éclairage et trois portes → p. 457

MEUBLE BAS GEBERIT SMYLE SQUARE POUR LAVABO DOUBLE, AVEC DEUX TIROIRS

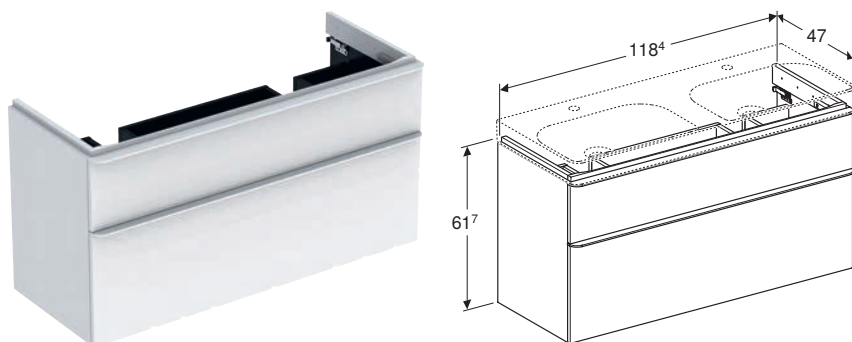

Caractéristiques

Certifié FSC™ C134279 • Suspendu • Avec deux tiroirs • Poignée d'ouverture • Tiroir à fermeture ralentie • Résistant à l'humidité • Livré pré-monté

N° de réf.	Couleur / surface	B [cm]	H [cm]	T [cm]	EUR/pc.	EC DEA (EUR)/pc.
Largeur de lavabo: 120 cm						
500.356.00.1	Corps et façade : blanc / laqué très brillant Poignée : blanc alpin / thermopoudré mat	118,4 cm	61,7 cm	47 cm	1142.73	4.42
500.356.JK.1 *	Corps et façade : gris velouté / laqué mat Poignée : gris velouté / thermopoudré mat	118,4 cm	61,7 cm	47 cm	1142.73	4.42
500.356.JL.1 *	Corps et façade : sable gris / laqué très brillant Poignée : sable gris / thermopoudré mat	118,4 cm	61,7 cm	47 cm	1142.73	4.42
500.356.JR.1	Corps et façade : noyer carya / mélamine structuré bois Poignée : gris velouté / thermopoudré mat	118,4 cm	61,7 cm	47 cm	1142.73	4.42

* Fabrication sur commande

Combinable avec

- Lavabo double Geberit Smyle Square → p. 396
- Meuble latéral bas Geberit Smyle Square avec deux tiroirs → p. 402
- Miroir lumineux Geberit Option Square éclairage latéral → p. 455
- Armoire de toilette Geberit Option avec éclairage et trois portes → p. 457

COLONNE MI-HAUTE GEBERIT SMYLE SQUARE AVEC UNE PORTE

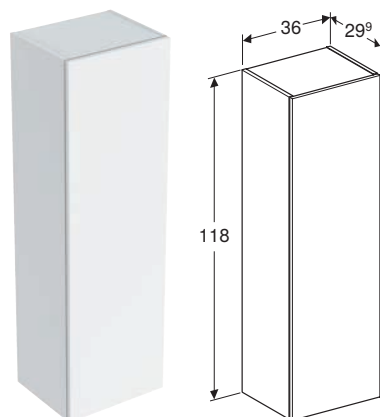

Caractéristiques

Certifié FSC™ C134279 • Suspendu • Peut être associé à un meuble latéral bas pour former une colonne haute • Avec une porte • Porte à fermeture ralentie • Mécanisme d'ouverture pousse-lâche • Tablettes en verre amovibles • Charnières à gauche ou à droite • Miroir sur la face intérieure de la porte • Résistant à l'humidité • Livré prémonté

N° de réf.	Couleur / surface	B	H	T	EUR/pc.	EC DEA (EUR)/pc.
		[cm]	[cm]	[cm]		
500.361.00.1	blanc / laqué très brillant	36 cm	118 cm	29,9 cm	593.72	2.33
500.361.JK.1 *	gris velouté / laqué mat	36 cm	118 cm	29,9 cm	593.72	2.33
500.361.JL.1 *	sable gris / laqué très brillant	36 cm	118 cm	29,9 cm	593.72	2.33
500.361.JR.1	noyer carya / mélamine structuré bois	36 cm	118 cm	29,9 cm	593.72	2.33

* Fabrication sur commande

Combinable avec

- Meuble latéral bas Geberit Smyle Square sans porte → p. 402
- Meuble latéral bas Geberit Smyle Square avec une porte → p. 401

MEUBLE LATÉRAL BAS GEBERIT SMYLE SQUARE AVEC UNE PORTE

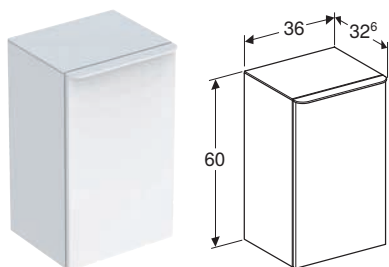

Caractéristiques

Certifié FSC™ C134279 • Suspendu • Peut être associé à une colonne mi-haute pour former une colonne haute • Avec une porte • Poignée d'ouverture • Porte à fermeture ralentie • Avec tablette amovible • Résistant à l'humidité • Plateau en verre • Livré prémonté

N° de réf.	Couleur / surface	B [cm]	H [cm]	T [cm]	EUR/pc.	EC DEA (EUR)/pc.
Porte: Charnières à droite						
500.359.00.1	Corps et façade : blanc / laqué très brillant Poignée : blanc alpin / thermopoudré mat	36 cm	60 cm	32,6 cm	408.57	1.50
500.359.JK.1 *	Corps et façade : gris velouté / laqué mat Poignée : gris velouté / thermopoudré mat	36 cm	60 cm	32,6 cm	408.57	1.50
500.359.JL.1 *	Corps et façade : sable gris / laqué très brillant Poignée : sable gris / thermopoudré mat	36 cm	60 cm	32,6 cm	408.57	1.50
500.359.JR.1	Corps et façade : noyer carya / mélamine structuré bois Poignée : gris velouté / thermopoudré mat	36 cm	60 cm	32,6 cm	408.57	1.50
Porte: Charnières à gauche						
500.360.00.1	Corps et façade : blanc / laqué très brillant Poignée : blanc alpin / thermopoudré mat	36 cm	60 cm	32,6 cm	408.57	1.50
500.360.JK.1 *	Corps et façade : gris velouté / laqué mat Poignée : gris velouté / thermopoudré mat	36 cm	60 cm	32,6 cm	408.57	1.50
500.360.JL.1 *	Corps et façade : sable gris / laqué très brillant Poignée : sable gris / thermopoudré mat	36 cm	60 cm	32,6 cm	408.57	1.50
500.360.JR.1	Corps et façade : noyer carya / mélamine structuré bois Poignée : gris velouté / thermopoudré mat	36 cm	60 cm	32,6 cm	408.57	1.50

* Fabrication sur commande

Combinable avec

- Colonne mi-haute Geberit Smyle Square avec une porte → p. 400

MEUBLE LATÉRAL BAS GEBERIT SMYLE SQUARE AVEC DEUX TIROIRS

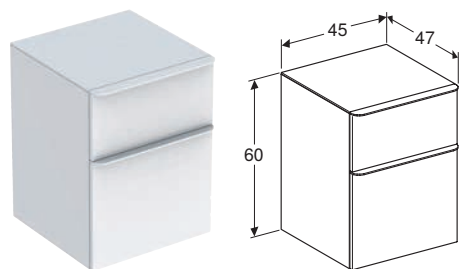

Caractéristiques

Certifié FSC™ C134279 • Suspendu • Peut être associé à un meuble bas • Avec deux tiroirs • Poignée d'ouverture • Tiroir à fermeture ralentie • Résistant à l'humidité • Plateau en verre • Livré prémonté

N° de réf.	Couleur / surface	B [cm]	H [cm]	T [cm]	EUR/pc.	EC DEA (EUR)/pc.
500.357.00.1	Corps et façade : blanc / laqué très brillant Poignée : blanc alpin / thermopoudré mat	45 cm	60 cm	47 cm	633.28	2.33
500.357.JK.1 *	Corps et façade : gris velouté / laqué mat Poignée : gris velouté / thermopoudré mat	45 cm	60 cm	47 cm	633.28	2.33
500.357.JL.1 *	Corps et façade : sable gris / laqué très brillant Poignée : sable gris / thermopoudré mat	45 cm	60 cm	47 cm	633.28	2.33
500.357.JR.1	Corps et façade : noyer carya / mélamine structuré bois Poignée : gris velouté / thermopoudré mat	45 cm	60 cm	47 cm	633.28	2.33

* Fabrication sur commande

Combinable avec

- Meuble bas Geberit Smyle Square pour lavabo, avec deux tiroirs → p. 398
- Meuble bas Geberit Smyle Square pour lavabo double, avec deux tiroirs → p. 399
- Tableau magnétique Geberit avec casiers → p. 340

MEUBLE LATÉRAL BAS GEBERIT SMYLE SQUARE SANS PORTE

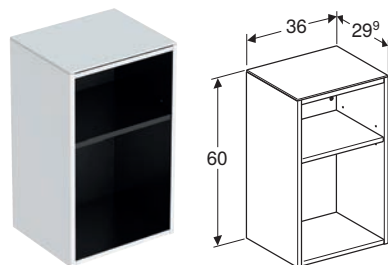

Caractéristiques

Certifié FSC™ C134279 • Suspendu • Peut être associé à une colonne mi-haute pour former une colonne haute • Avec tablette amovible • Résistant à l'humidité • Plateau en verre • Livré prémonté

N° de réf.	Couleur / surface	B [cm]	H [cm]	T [cm]	EUR/pc.	EC DEA (EUR)/pc.
500.358.00.1	blanc / laqué très brillant	36 cm	60 cm	29,9 cm	344.73	1.50
500.358.JK.1 *	gris velouté / laqué mat	36 cm	60 cm	29,9 cm	344.73	1.50
500.358.JL.1 *	sable gris / laqué très brillant	36 cm	60 cm	29,9 cm	344.73	1.50
500.358.JR.1	noyer carya / mélamine structuré bois	36 cm	60 cm	29,9 cm	344.73	1.50

* Fabrication sur commande

Combinable avec

- Colonne mi-haute Geberit Smyle Square avec une porte → p. 400

ÉTAGÈRE MURALE GEBERIT SMYLE SQUARE

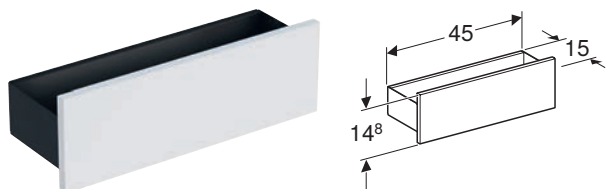

Caractéristiques

Certifié FSC™ C134279 • Suspendu • Avec trois crochets porte-serviettes • Résistant à l'humidité • Livré prémonté

N° de réf.	Couleur / surface	B [cm]	H [cm]	T [cm]	EUR/pc.	EC DEA (EUR)/pc.
500.362.00.1	Corps : gris velouté / thermopoudré mat Façade : blanc / laqué ultra-brillant	45 cm	14,8 cm	15 cm	190.23	0.27
500.362.JK.1 *	Corps : gris velouté / thermopoudré mat Façade : gris velouté / laqué mat	45 cm	14,8 cm	15 cm	190.23	0.27
500.362.JL.1 *	Corps : gris velouté / thermopoudré mat Façade : sable gris / laqué ultra-brillant	45 cm	14,8 cm	15 cm	190.23	0.27
500.362.JR.1	Corps : gris velouté / thermopoudré mat Façade : noyer carya / mélaminé structuré bois	45 cm	14,8 cm	15 cm	190.23	0.27

* Fabrication sur commande

JEU DE PIEDS GEBERIT

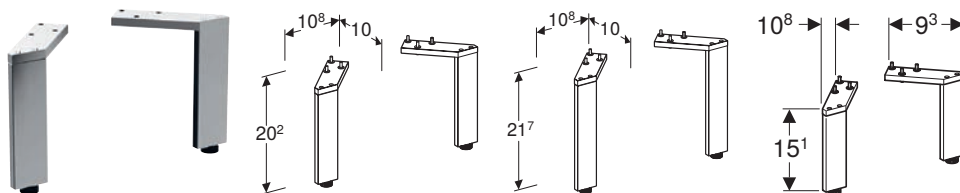

Caractéristiques

Réglable en hauteur pour compensation des inégalités du sol

N° de réf.	Couleur / surface	H [cm]	EUR/pc.	EC PMCB (EUR)/pc.
500.367.00.1	chromé brillant	15,1-15,4 cm	128.56	0.01
502.329.00.1	chromé brillant	18 cm	134.31	0.01
502.330.00.1	chromé brillant	21,7 cm	142.88	0.01

CASIER DE RANGEMENT GEBERIT AGENCEMENT EN T, POUR TIROIR SUPÉRIEUR

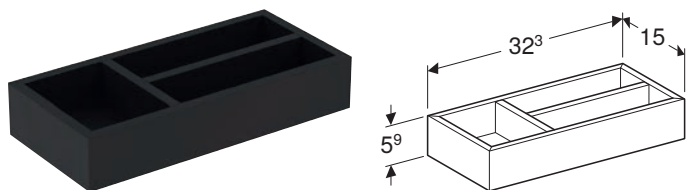

Caractéristiques

Certifié FSC™ C134279 • Agencement en T

N° de réf.	Couleur / surface	B [cm]	H [cm]	T [cm]	EUR/pc.	EC DEA (EUR)/pc.
500.678.00.1	gris velouté / mélamine structurée	32,3 cm	5,9 cm	15 cm	51.07	0.08

CASIER DE RANGEMENT AGENCEMENT EN H GEBERIT, POUR TIROIR SUPÉRIEUR

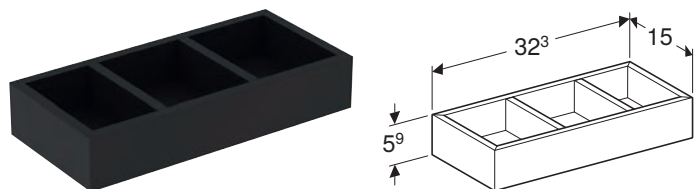

Caractéristiques

Certifié FSC™ C134279 • Agencement en H

N° de réf.	Couleur / surface	B [cm]	H [cm]	T [cm]	EUR/pc.	EC DEA (EUR)/pc.
500.677.00.1	gris velouté / mélamine structurée	32,3 cm	5,9 cm	15 cm	51.07	0.08

CASIER DE RANGEMENT AGENCEMENT EN H GEBERIT, POUR TIROIR INFÉRIEUR

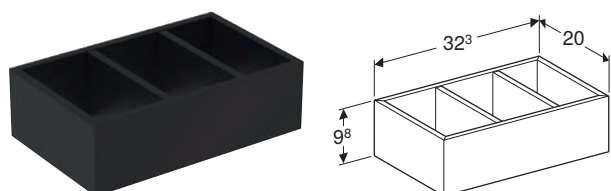

Caractéristiques

Certifié FSC™ C134279 • Agencement en H

N° de réf.	Couleur / surface	B [cm]	H [cm]	T [cm]	EUR/pc.	EC DEA (EUR)/pc.
500.676.00.1	gris velouté / mélamine structurée	32,3 cm	9,8 cm	20 cm	62.56	0.14

PACK WC SUSPENDU À FOND CREUX GEBERIT SMYLE SQUARE, CARÉNÉ, RIMFREE, AVEC ABATTANT WC, NON RECOUVRANT

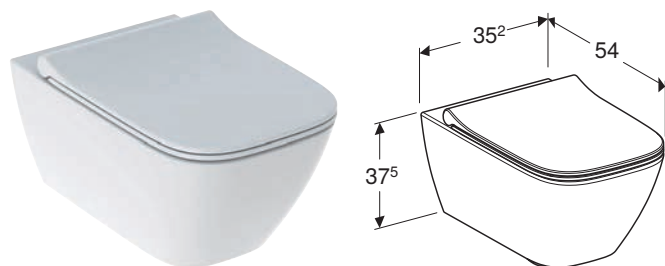

Caractéristiques

Suspendu • Cuvette Rimfree sans bride • Fixation facile grâce à la fixation murale Geberit type EFF3 pour WC • Type 1, volume total 6/5 l, selon EN 997 • Caréné • Fixation cachée • Abattant WC en duroplast, antibactérien • Non recouvrant • Design slim

N° de réf.	Couleur / surface	Fermeture ralentie	B [cm]	H [cm]	T [cm]	Charnières déclinables	EUR/pc.	EC PMCB (EUR)/pc.
500.685.01.1	blanc	Oui	35,2 cm	37,5 cm	54 cm	Oui	484.16	0.07

PACK WC SUSPENDU À FOND CREUX GEBERIT SMYLE SQUARE, COMPACT, CARÉNÉ, RIMFREE, AVEC ABATTANT WC, NON RECOUVRANT

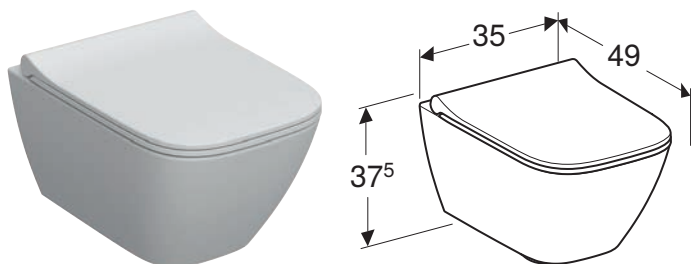

Caractéristiques

Suspendu • Cuvette Rimfree sans bride • Fixation facile grâce à la fixation murale Geberit type EFF3 pour WC • Type 1, volume total 6/5 l, selon EN 997 • Caréné • Fixation cachée • Compact • Abattant WC en duroplast, antibactérien • Non recouvrant • Design slim

N° de réf.	Couleur / surface	Fermeture ralentie	B [cm]	H [cm]	T [cm]	Charnières déclinables	EUR/pc.	EC PMCB (EUR)/pc.
501.619.00.1	blanc	Oui	35 cm	37,5 cm	49 cm	Oui	604.27	0.07

PACK WC AU SOL GEBERIT SMYLE AVEC RÉSERVOIR ATTENANT, RIMFREE, AVEC ABATTANT WC

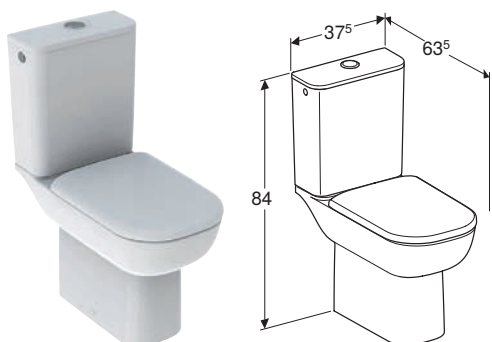

Caractéristiques

Au sol • Rinçage double touche • Cuvette Rimfree sans bride • Type 1, volume total 6 l, selon EN 997 • Sortie multidirectionnelle • Alimentation latérale • Semi-caréné • Fixation cachée • Abattant WC en duroplast • Couvercle d'abattant recouvrant

N° de réf.	Couleur / surface	Fermeture ralentie	B [cm]	H [cm]	T [cm]	Charnières déclinables	EUR/pc.	EC PMCB (EUR)/pc.
500.822.00.1	blanc	Oui	37,5 cm	84 cm	63,5 cm	Oui	721.91	0.07

BIDET SUSPENDU GEBERIT SMYLE SQUARE CARÉNÉ

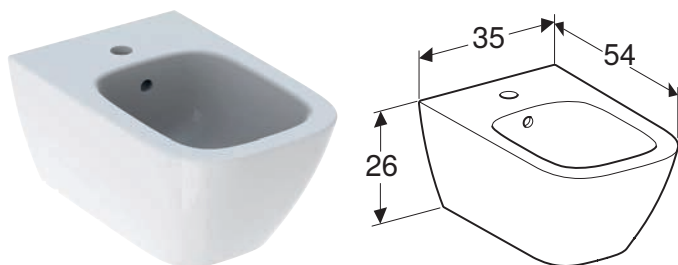

Caractéristiques

Suspendu • Alimentation dissimulée • Fixation facile par fixation murale Geberit type EFF3 pour bidet • Caréné • Fixation cachée

N° de réf.	Couleur / surface	Trop-plein	B [cm]	H [cm]	T [cm]	EUR/pc.	EC PMCB (EUR)/pc.
500.209.01.1	blanc	Visible	35 cm	26 cm	54 cm	316.11	0.01

GEBERIT RENOVA PLAN

LAVE-MAINS GEBERIT RENOVA PLAN

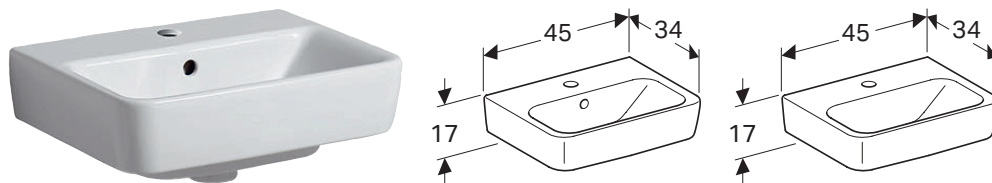

Caractéristiques

Installation possible sur meuble • Combinable avec cache-siphon

N° de réf.	Couleur / surface	Trou de robinetterie	Trop-plein	Largeur de meuble [cm]	H [cm]	T [cm]	EUR/pc.	EC PMCB (EUR)/pc.
B / Largeur: 45 cm								
501.624.00.1	blanc	Au centre	Visible	38,4 cm	17 cm	34 cm	94.43	0.01
501.625.00.1	blanc	Au centre	Sans	38,4 cm	17 cm	34 cm	94.43	0.01

Combinable avec

- Meuble bas Geberit Renova Plan pour lave-mains, avec une porte → p. 411
- Cache-siphon Geberit Renova Plan pour lave-mains → p. 410

LAVE-MAINS GEBERIT RENOVA PLAN AVEC TROP-PLEIN ASYMÉTRIQUE

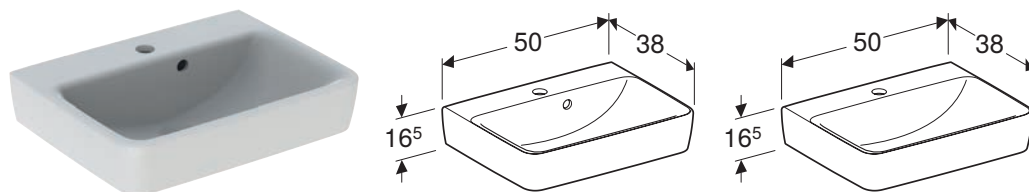

Caractéristiques

Installation possible sur meuble • Combinable avec cache-siphon

N° de réf.	Couleur / surface	Trou de robinetterie	Trop-plein	Largeur de meuble [cm]	H [cm]	T [cm]	EUR/pc.	EC PMCB (EUR)/pc.
B / Largeur: 50 cm								
501.628.00.1	blanc	Au centre	Visible	43,5 cm	16,5 cm	38 cm	102.15	0.01
501.629.00.1	blanc	Au centre	Sans	43,5 cm	16,5 cm	38 cm	102.15	0.01

Combinable avec

- Meuble bas Geberit Renova Plan pour lave-mains, avec une porte → p. 411
- Cache-siphon Geberit Renova Plan pour lave-mains → p. 410

LAVABO GEBERIT RENOVA PLAN

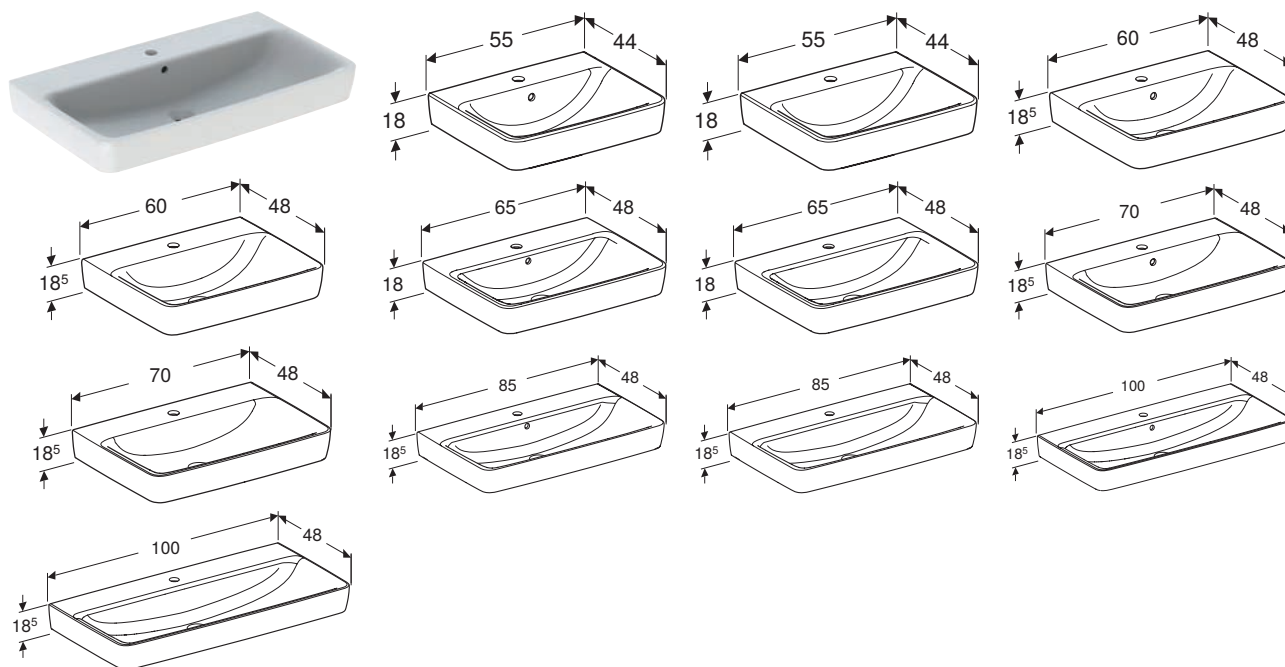

Caractéristiques

Installation possible sur meuble • Combinable avec cache-siphon • Combinable avec colonne

N° de réf.	Couleur / surface	Trou de robinetterie	Trop-plein	Largeur de meuble [cm]	H [cm]	T [cm]	EUR/pc.	EC PMCB (EUR)/pc.
B / Largeur: 55 cm								
501.632.00.1	blanc	Au centre	Visible	48,4 cm	18 cm	44 cm	107.52	0.01
501.633.00.1	blanc	Au centre	Sans	48,4 cm	18 cm	44 cm	107.52	0.01
B / Largeur: 60 cm								
501.636.00.1	blanc	Au centre	Visible	53,6 cm	18,5 cm	48 cm	109.64	0.01
501.637.00.1	blanc	Au centre	Sans	53,6 cm	18,5 cm	48 cm	109.64	0.01
B / Largeur: 65 cm								
501.640.00.1	blanc	Au centre	Visible	58,5 cm	18 cm	48 cm	131.31	0.01
501.641.00.1	blanc	Au centre	Sans	58,5 cm	18 cm	48 cm	131.31	0.01
B / Largeur: 70 cm								
501.644.00.1	blanc	Au centre	Visible	63,4 cm	18,5 cm	48 cm	218.89	0.01
501.645.00.1	blanc	Au centre	Sans	63,4 cm	18,5 cm	48 cm	218.89	0.01
B / Largeur: 85 cm								
501.698.00.1	blanc	Au centre	Visible	78,2 cm	18,5 cm	48 cm	299.12	0.01
501.699.00.1 *	blanc	Au centre	Sans	78,2 cm	18,5 cm	48 cm	299.12	0.01
B / Largeur: 100 cm								
501.706.00.1	blanc	Au centre	Visible	92,8 cm	18,5 cm	48 cm	485.12	0.01
501.707.00.1 *	blanc	Au centre	Sans	92,8 cm	18,5 cm	48 cm	485.12	0.01

* Fabrication sur commande

Combinable avec

- Meuble bas Geberit Renova Plan pour lavabo, avec un tiroir et un tiroir à l'anglaise → p. 412
- Cache-siphon Geberit Renova Plan pour lavabo → p. 411
- Colonne Geberit Renova → p. 440

LAVABO GEBERIT RENOVA PLAN AVEC PLAGE DE DÉPOSE

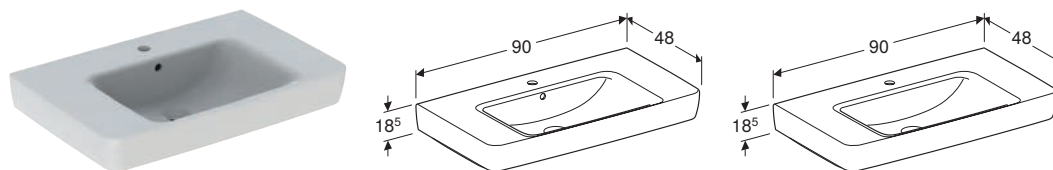

Caractéristiques

Installation possible sur meuble • Combinable avec cache-siphon • Combinable avec colonne • Avec plage de dépose

N° de réf.	Couleur / surface	Trou de robinetterie	Trop-plein	Plage de dépose	Largeur de meuble [cm]	H [cm]	T [cm]	EUR/pc.	EC PMCB (EUR)/pc.
B / Largeur: 90 cm									
501.702.00.1	blanc	Au centre	Visible	Des deux côtés	83,2 cm	18,5 cm	48 cm	372.13	0.01
501.703.00.1 *	blanc	Au centre	Sans	Des deux côtés	83,2 cm	18,5 cm	48 cm	372.13	0.01

* Fabrication sur commande

Combinable avec

- Meuble bas Geberit Renova Plan pour lavabo, avec un tiroir et un tiroir à l'anglaise → p. 412
- Cache-siphon Geberit Renova Plan pour lavabo → p. 411
- Colonne Geberit Renova → p. 440

LAVABO DOUBLE GEBERIT RENOVA PLAN

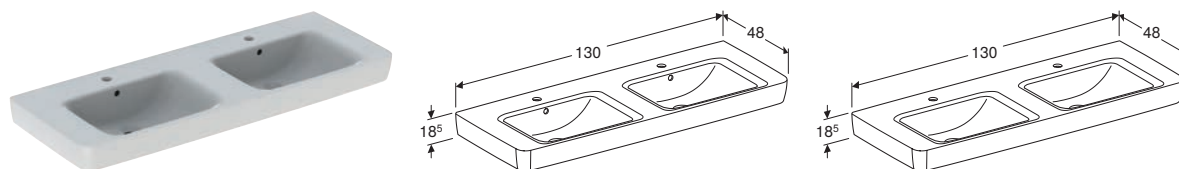

Caractéristiques

Installation possible sur meuble • Combinable avec cache-siphon

N° de réf.	Couleur / surface	Trou de robinetterie	Trop-plein	Largeur de meuble [cm]	H [cm]	T [cm]	EUR/pc.	EC PMCB (EUR)/pc.
B / Largeur: 130 cm								
501.710.00.1	blanc	Au centre	Visible	122,1 cm	18,5 cm	48 cm	754.84	0.01
501.711.00.1 *	blanc	Au centre	Sans	122,1 cm	18,5 cm	48 cm	754.84	0.01

* Fabrication sur commande

Combinable avec

- Meuble bas Geberit Renova Plan pour lavabo double, avec deux tiroirs et deux tiroirs à l'anglaise → p. 413
- Cache-siphon Geberit Renova Plan pour lavabo → p. 411

PACK LAVABO POUR MEUBLE GEBERIT RENOVA PLAN BANDEAU FIN, AVEC MEUBLE BAS, UN TIROIR ET UN TIROIR À L'ANGLAISE

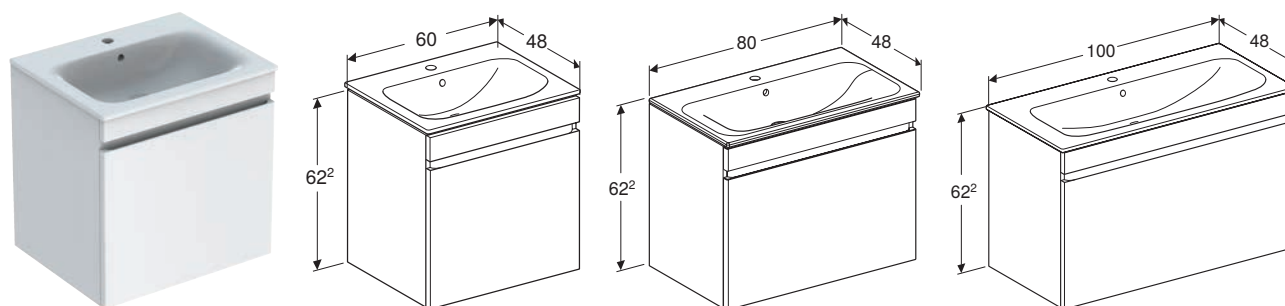

Caractéristiques

Certifié FSC™ C134279 • Suspendu • Avec un tiroir • Avec un tiroir à l'anglaise • Ouverture par poignée intégrée • Tiroir à fermeture ralentie • Meuble bas en panneau aggloméré trois couches haute densité • Résistant à l'humidité • Façade en MDF • Livré prémonté

N° de réf.	Couleur / surface	Trou de robinetterie	Trop-plein	B [cm]	H [cm]	T [cm]	EUR/pc.	EC DEA (EUR)/pc.	EC PMCB (EUR)/pc.
Largeur de lavabo: 60 cm									
501.915.01.1	Corps et façade : blanc / laqué très brillant Lavabo : blanc	Au centre	Visible	58,8 cm	62,2 cm	48 cm	754.94	2.33	0.01
501.915.JK.1	Corps et façade : gris velouté / laqué mat Lavabo : blanc	Au centre	Visible	58,8 cm	62,2 cm	48 cm	754.94	2.33	0.01
501.915.00.1 *	Corps et façade : noyer carya clair / feuille structurée Lavabo : blanc	Au centre	Visible	58,8 cm	62,2 cm	48 cm	754.94	2.33	0.01
501.915.JR.1 *	Corps et façade : noyer carya / feuille structurée Lavabo : blanc	Au centre	Visible	58,8 cm	62,2 cm	48 cm	754.94	2.33	0.01
Largeur de lavabo: 80 cm									
501.916.01.1	Corps et façade : blanc / laqué très brillant Lavabo : blanc	Au centre	Visible	78,8 cm	62,2 cm	48 cm	1020.62	3.25	0.01
501.916.JK.1	Corps et façade : gris velouté / laqué mat Lavabo : blanc	Au centre	Visible	78,8 cm	62,2 cm	48 cm	1020.62	3.25	0.01
501.916.00.1 *	Corps et façade : noyer carya clair / feuille structurée Lavabo : blanc	Au centre	Visible	78,8 cm	62,2 cm	48 cm	1020.62	3.25	0.01
501.916.JR.1 *	Corps et façade : noyer carya / feuille structurée Lavabo : blanc	Au centre	Visible	78,8 cm	62,2 cm	48 cm	1020.62	3.25	0.01
Largeur de lavabo: 100 cm									
501.917.01.1	Corps et façade : blanc / laqué très brillant Lavabo : blanc	Au centre	Visible	98,8 cm	62,2 cm	48 cm	1323.39	3.25	0.01
501.917.JK.1	Corps et façade : gris velouté / laqué mat Lavabo : blanc	Au centre	Visible	98,8 cm	62,2 cm	48 cm	1323.39	3.25	0.01
501.917.00.1 *	Corps et façade : noyer carya clair / feuille structurée Lavabo : blanc	Au centre	Visible	98,8 cm	62,2 cm	48 cm	1323.39	3.25	0.01
501.917.JR.1 *	Corps et façade : noyer carya / feuille structurée Lavabo : blanc	Au centre	Visible	98,8 cm	62,2 cm	48 cm	1323.39	3.25	0.01

* Fabrication sur commande

Combinable avec

- Miroir lumineux Geberit Option Square éclairage en haut → p. 455
- Armoire de toilette Geberit Option avec éclairage et deux portes → p. 456
- Colonne haute Geberit Renova Plan avec deux portes et un tiroir → p. 414
- Colonne mi-haute Geberit Renova Plan avec deux portes et un tiroir → p. 414
- Armoire haute compacte Geberit Renova Plan avec une porte → p. 416
- Meuble latéral bas Geberit Renova Plan avec une porte et un tiroir → p. 415

PACK LAVABO DOUBLE POUR MEUBLE GEBERIT RENOVA PLAN, BANDEAU FIN, AVEC MEUBLE BAS, DEUX TIROIRS ET DEUX TIROIRS À L'ANGLAISE

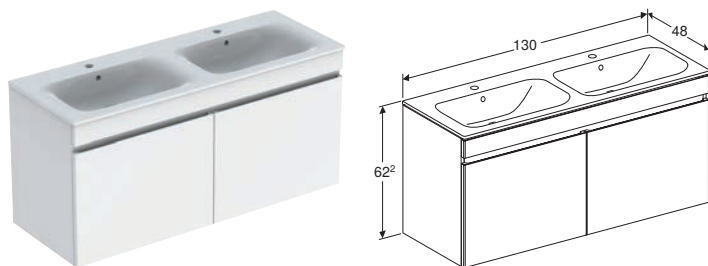

Caractéristiques

Certifié FSC™ C134279 • Suspendu • Avec deux tiroirs • Avec deux tiroirs à l'anglaise • Ouverture par poignée intégrée • Tiroir à fermeture ralentie • Meuble bas en panneau aggloméré trois couches haute densité • Résistant à l'humidité • Façade en MDF • Livré prémonté

N° de réf.	Couleur / surface	Trou de robinetterie	Trop-plein	B [cm]	H [cm]	T [cm]	EUR/pc.	EC DEA (EUR)/pc.	EC PMCB (EUR)/pc.
Largeur de lavabo: 130 cm									
501.918.01.1	Corps et façade : blanc / laqué très brillant Lavabo : blanc	Au centre	Visible	130 cm	62,2 cm	48 cm	1711.44	4.42	0.01
501.918.JK.1	Corps et façade : gris velouté / laqué mat Lavabo : blanc	Au centre	Visible	130 cm	62,2 cm	48 cm	1711.44	4.42	0.01
501.918.00.1 *	Corps et façade : noyer carya clair / feuille structurée Lavabo : blanc	Au centre	Visible	130 cm	62,2 cm	48 cm	1711.44	4.42	0.01
501.918.JR.1 *	Corps et façade : noyer carya / feuille structurée Lavabo : blanc	Au centre	Visible	130 cm	62,2 cm	48 cm	1711.44	4.42	0.01

* Fabrication sur commande

Combinable avec

- Miroir lumineux Geberit Option Square éclairage latéral → p. 455
- Armoire de toilette Geberit Option avec éclairage et trois portes → p. 457
- Colonne haute Geberit Renova Plan avec deux portes et un tiroir → p. 414
- Colonne mi-haute Geberit Renova Plan avec deux portes et un tiroir → p. 414
- Armoire haute compacte Geberit Renova Plan avec une porte → p. 416
- Meuble latéral bas Geberit Renova Plan avec une porte et un tiroir → p. 415

CACHE-SIPHON GEBERIT RENOVA PLAN POUR LAVE-MAINS

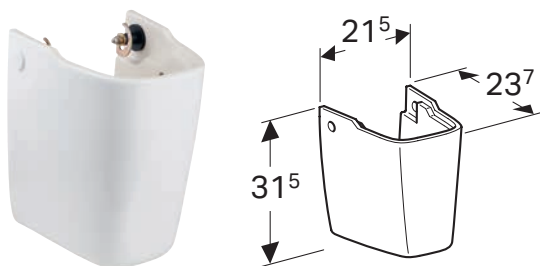

Caractéristiques

Fixation facile grâce au matériel de fixation Geberit Kerafix, pour cache-siphons

N° de réf.	Couleur / surface	EUR/pc.	EC PMCB (EUR)/pc.
292150000	blanc	112.54	0.01

Combinable avec

- Lave-mains Geberit Renova → p. 438
- Lave-mains Geberit Renova Plan avec trop-plein asymétrique → p. 406
- Matériel de fixation Geberit pour cache-siphon pour lave-mains, Kerafix
- Lave-mains Geberit Renova Plan → p. 406

CACHE-SIPHON GEBERIT RENOVA PLAN POUR LAVABO

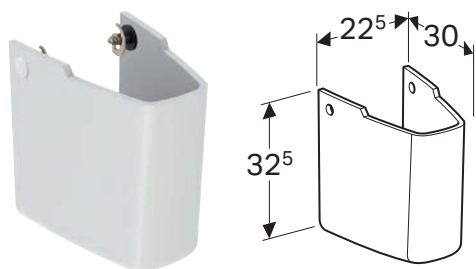

Caractéristiques

Fixation facile grâce au matériel de fixation Geberit Kerafix, pour cache-siphons

N° de réf.	Couleur / surface	EUR/pc.	EC PMCB (EUR)/pc.
292110000	blanc	120.61	0.01

Combinable avec

- Lavabo Geberit Renova → p. 438
- Lavabo Geberit Renova Plan avec plage de dépose → p. 408
- Lavabo Geberit Renova pour équerre de montage → p. 439
- Lavabo Geberit Renova Plan → p. 407
- Lavabo double Geberit Renova Plan → p. 408

MEUBLE BAS GEBERIT RENOVA PLAN POUR LAVE-MAINS, AVEC UNE PORTE

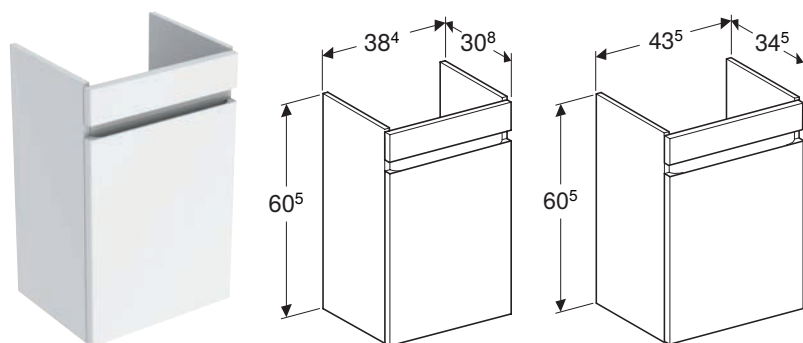

Caractéristiques

Certifié FSC™ C134279 • Suspendu • Avec une porte • Ouverture par poignée intégrée • Porte à fermeture ralentie • Avec tablette amovible • Charnières à gauche ou à droite • Résistant à l'humidité • Façade en MDF • Livré prémonté

N° de réf.	Couleur / surface	B [cm]	H [cm]	T [cm]	EUR/pc.	EC DEA (EUR)/pc.
Largeur de lavabo: 45 cm						
501.902.01.1	blanc / laqué très brillant	38,4 cm	60,5 cm	30,8 cm	302.10	1.50
501.902.JK.1	gris velouté / laqué mat	38,4 cm	60,5 cm	30,8 cm	302.10	1.50
501.902.00.1 *	noyer carya clair / feuille structurée	38,4 cm	60,5 cm	30,8 cm	302.10	1.50
501.902.JR.1 *	noyer carya / feuille structurée	38,4 cm	60,5 cm	30,8 cm	302.10	1.50
Largeur de lavabo: 50 cm						
501.903.01.1	blanc / laqué très brillant	43,5 cm	60,5 cm	34,5 cm	327.28	1.50
501.903.JK.1	gris velouté / laqué mat	43,5 cm	60,5 cm	34,5 cm	327.28	1.50
501.903.00.1 *	noyer carya clair / feuille structurée	43,5 cm	60,5 cm	34,5 cm	327.28	1.50
501.903.JR.1 *	noyer carya / feuille structurée	43,5 cm	60,5 cm	34,5 cm	327.28	1.50

* Fabrication sur commande

Combinable avec

- Miroir lumineux Geberit Option Square éclairage en haut → p. 455
- Lave-mains Geberit Renova Plan avec trop-plein asymétrique → p. 406
- Lave-mains Geberit Renova Plan → p. 406

MEUBLE BAS GEBERIT RENOVA PLAN POUR LAVABO, AVEC UN TIROIR ET UN TIROIR À L'ANGLAISE

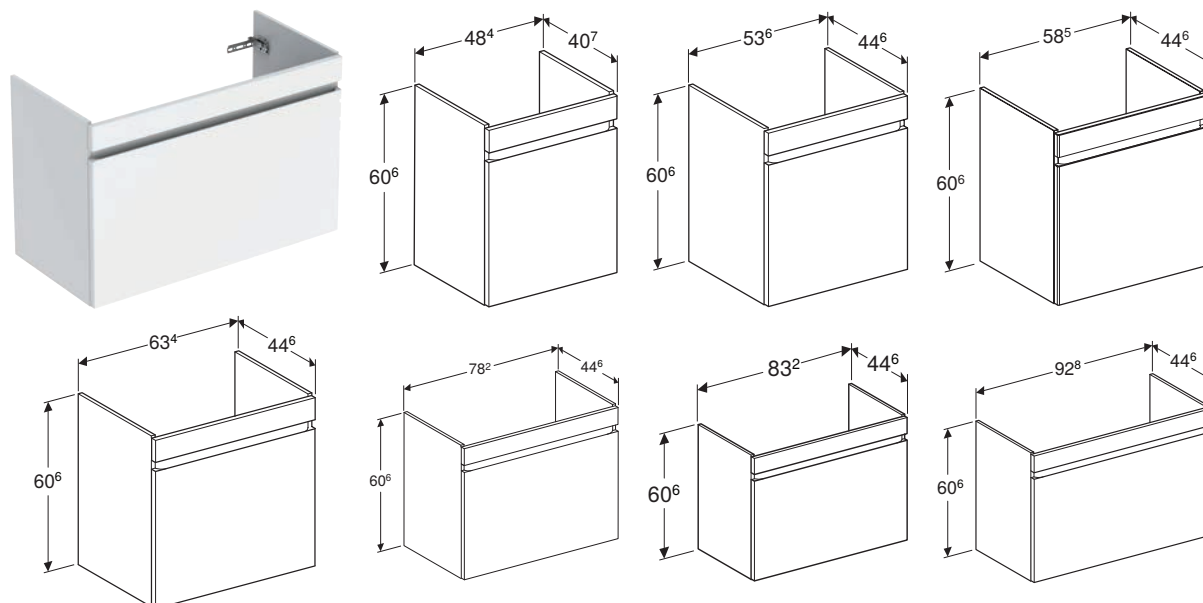

Caractéristiques

Certifié FSC™ C134279 • Suspendu • Avec un tiroir • Avec un tiroir à l'anglaise • Ouverture par poignée intégrée • Tiroir à fermeture ralentie • Tiroir sans découpe pour siphon • Résistant à l'humidité • Façade en MDF • Livré prémonté

N° de réf.	Couleur / surface	B [cm]	H [cm]	T [cm]	EUR/pc.	EC DEA (EUR)/pc.
Largeur de lavabo: 55 cm						
501.904.01.1	blanc / laqué très brillant	48,4 cm	60,6 cm	40,7 cm	477.26	2.33
501.904.JK.1	gris velouté / laqué mat	48,4 cm	60,6 cm	40,7 cm	477.26	2.33
501.904.00.1 *	noyer carya clair / feuille structurée	48,4 cm	60,6 cm	40,7 cm	477.26	2.33
501.904.JR.1 *	noyer carya / feuille structurée	48,4 cm	60,6 cm	40,7 cm	477.26	2.33
Largeur de lavabo: 60 cm						
501.905.01.1	blanc / laqué très brillant	53,6 cm	60,6 cm	44,6 cm	551.18	2.33
501.905.JK.1	gris velouté / laqué mat	53,6 cm	60,6 cm	44,6 cm	551.18	2.33
501.905.00.1 *	noyer carya clair / feuille structurée	53,6 cm	60,6 cm	44,6 cm	551.18	2.33
501.905.JR.1 *	noyer carya / feuille structurée	53,6 cm	60,6 cm	44,6 cm	551.18	2.33
Largeur de lavabo: 65 cm						
501.906.01.1	blanc / laqué très brillant	58,5 cm	60,6 cm	44,6 cm	580.89	2.33
501.906.JK.1	gris velouté / laqué mat	58,5 cm	60,6 cm	44,6 cm	580.89	2.33
501.906.00.1 *	noyer carya clair / feuille structurée	58,5 cm	60,6 cm	44,6 cm	580.89	2.33
501.906.JR.1 *	noyer carya / feuille structurée	58,5 cm	60,6 cm	44,6 cm	580.89	2.33
Largeur de lavabo: 70 cm						
501.907.01.1	blanc / laqué très brillant	63,4 cm	60,6 cm	44,6 cm	601.43	2.33
501.907.JK.1	gris velouté / laqué mat	63,4 cm	60,6 cm	44,6 cm	601.43	2.33
501.907.00.1 *	noyer carya clair / feuille structurée	63,4 cm	60,6 cm	44,6 cm	601.43	2.33
501.907.JR.1 *	noyer carya / feuille structurée	63,4 cm	60,6 cm	44,6 cm	601.43	2.33
Largeur de lavabo: 85 cm						
501.909.01.1	blanc / laqué très brillant	78,2 cm	60,6 cm	44,6 cm	637.14	3.25
501.909.JK.1	gris velouté / laqué mat	78,2 cm	60,6 cm	44,6 cm	637.14	3.25
501.909.00.1 *	noyer carya clair / feuille structurée	78,2 cm	60,6 cm	44,6 cm	637.14	3.25
501.909.JR.1 *	noyer carya / feuille structurée	78,2 cm	60,6 cm	44,6 cm	637.14	3.25
Largeur de lavabo: 90 cm						
501.910.01.1	blanc / laqué très brillant	83,2 cm	60,6 cm	44,6 cm	689.27	3.25
501.910.JK.1	gris velouté / laqué mat	83,2 cm	60,6 cm	44,6 cm	689.27	3.25
501.910.00.1 *	noyer carya clair / feuille structurée	83,2 cm	60,6 cm	44,6 cm	689.27	3.25
501.910.JR.1 *	noyer carya / feuille structurée	83,2 cm	60,6 cm	44,6 cm	689.27	3.25

N° de réf.	Couleur / surface	B [cm]	H [cm]	T [cm]	EUR/pc.	EC DEA (EUR)/pc.
Largeur de lavabo: 100 cm						
501.911.01.1	blanc / laqué très brillant	92,8 cm	60,6 cm	44,6 cm	735.26	3.25
501.911.JK.1	gris velouté / laqué mat	92,8 cm	60,6 cm	44,6 cm	735.26	3.25
501.911.00.1 *	noyer carya clair / feuille structurée	92,8 cm	60,6 cm	44,6 cm	735.26	3.25
501.911.JR.1 *	noyer carya / feuille structurée	92,8 cm	60,6 cm	44,6 cm	735.26	3.25

* Fabrication sur commande

Combinable avec

- Miroir lumineux Geberit Option Square éclairage en haut → p. 455
- Armoire de toilette Geberit Option avec éclairage et deux portes → p. 456
- Lavabo Geberit Renova Plan → p. 407
- Lavabo Geberit Renova Plan avec plage de dépose → p. 408
- Siphon à tube plongeur Geberit pour lavabo, modèle gain de place, sortie horizontale
- Siphon à tube plongeur Geberit pour lavabo, modèle gain de place, sortie horizontale

MEUBLE BAS GEBERIT RENOVA PLAN POUR LAVABO DOUBLE, AVEC DEUX TIROIRS ET DEUX TIROIRS À L'ANGLAISE

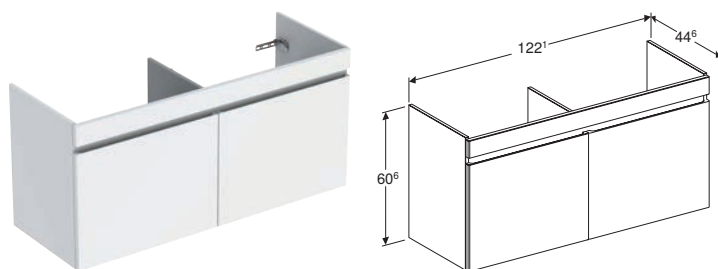

Caractéristiques

Certifié FSC™ C134279 • Suspendu • Avec deux tiroirs • Avec deux tiroirs à l'anglaise • Ouverture par poignée intégrée • Tiroir à fermeture ralentie • Tiroir sans découpe pour siphon • Résistant à l'humidité • Façade en MDF • Livré prémonté

N° de réf.	Couleur / surface	B [cm]	H [cm]	T [cm]	EUR/pc.	EC DEA (EUR)/pc.
Largeur de lavabo: 130 cm						
501.912.01.1	blanc / laqué très brillant	122,6 cm	60,6 cm	44,6 cm	881.97	4.42
501.912.JK.1	gris velouté / laqué mat	122,6 cm	60,6 cm	44,6 cm	881.97	4.42
501.912.00.1 *	noyer carya clair / feuille structurée	122,6 cm	60,6 cm	44,6 cm	881.97	4.42
501.912.JR.1 *	noyer carya / feuille structurée	122,6 cm	60,6 cm	44,6 cm	881.97	4.42

* Fabrication sur commande

Combinable avec

- Miroir lumineux Geberit Option Square éclairage latéral → p. 455
- Armoire de toilette Geberit Option avec éclairage et trois portes → p. 457
- Lavabo double Geberit Renova Plan → p. 408
- Siphon à tube plongeur Geberit pour lavabo, modèle gain de place, sortie horizontale
- Siphon à tube plongeur Geberit pour lavabo, modèle gain de place, sortie horizontale

COLONNE HAUTE GEBERIT RENOVA PLAN AVEC DEUX PORTES ET UN TIROIR



Caractéristiques

Certifié FSC™ C134279 • Suspendu • Avec deux portes • Avec un tiroir • Ouverture par poignée intégrée • Porte à fermeture ralentie • Tiroir à fermeture ralentie • Tablettes en verre amovibles • Charnières à gauche ou à droite • Boîtes de rangement sur la partie intérieure de la porte supérieure • Résistant à l'humidité • Façade en MDF • Livré prémonté

N° de réf.	Couleur / surface	H [cm]	T [cm]	EUR/pc.	EC DEA (EUR)/pc.
B / Largeur: 39 cm					
501.923.01.1	blanc / laqué très brillant	180 cm	36 cm	806.83	4.42
501.923.JK.1	gris velouté / laqué mat	180 cm	36 cm	806.83	4.42
501.923.00.1 *	noyer carya clair / feuille structurée	180 cm	36 cm	806.83	4.42
501.923.JR.1 *	noyer carya / feuille structurée	180 cm	36 cm	806.83	4.42

* Fabrication sur commande

COLONNE MI-HAUTE GEBERIT RENOVA PLAN AVEC DEUX PORTES ET UN TIROIR

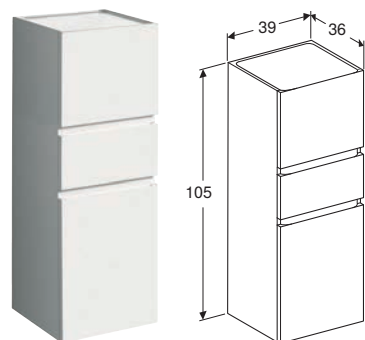

Caractéristiques

Certifié FSC™ C134279 • Suspendu • Avec deux portes • Avec un tiroir • Ouverture par poignée intégrée • Porte à fermeture ralentie • Tiroir à fermeture ralentie • Charnières à gauche ou à droite • Tablette en verre amovible • Résistant à l'humidité • Façade en MDF • Livré prémonté

N° de réf.	Couleur / surface	H [cm]	T [cm]	EUR/pc.	EC DEA (EUR)/pc.
B / Largeur: 39 cm					
501.922.01.1	blanc / laqué très brillant	105 cm	36 cm	610.41	2.33
501.922.JK.1	gris velouté / laqué mat	105 cm	36 cm	610.41	2.33
501.922.00.1 *	noyer carya clair / feuille structurée	105 cm	36 cm	610.41	2.33
501.922.JR.1 *	noyer carya / feuille structurée	105 cm	36 cm	610.41	2.33

* Fabrication sur commande

MEUBLE LATÉRAL BAS GEBERIT RENOVA PLAN AVEC UNE PORTE ET UN TIROIR

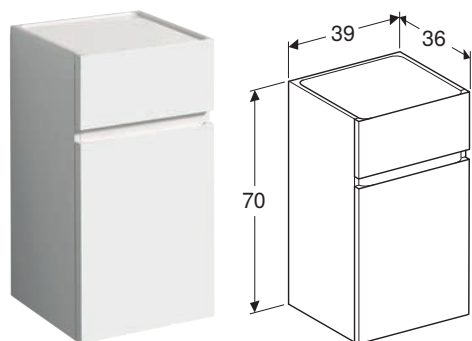

Caractéristiques

Certifié FSC™ C134279 • Suspendu • Avec une porte • Avec un tiroir • Ouverture par poignée intégrée • Porte à fermeture ralentie • Tiroir à fermeture ralentie • Tablette en verre amovible • Charnières à gauche ou à droite • Résistant à l'humidité • Façade en MDF • Livré prémonté

N° de réf.	Couleur / surface	H [cm]	T [cm]	EUR/pc.	EC DEA (EUR)/pc.
B / Largeur: 39 cm					
501.921.01.1	blanc / laqué très brillant	70 cm	36 cm	477.26	2.33
501.921.JK.1	gris velouté / laqué mat	70 cm	36 cm	477.26	2.33
501.921.00.1 *	noyer carya clair / feuille structurée	70 cm	36 cm	477.26	2.33
501.921.JR.1 *	noyer carya / feuille structurée	70 cm	36 cm	477.26	2.33

* Fabrication sur commande

MEUBLE LATÉRAL BAS GEBERIT RENOVA PLAN AVEC UN TIROIR

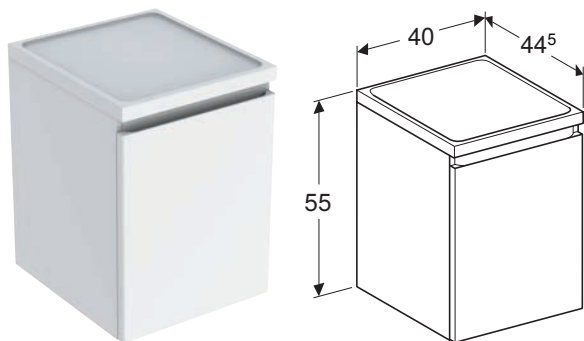

Caractéristiques

Certifié FSC™ C134279 • Suspendu • Avec un tiroir • Ouverture par poignée intégrée • Tiroir à fermeture ralentie • Résistant à l'humidité • Façade en MDF • Livré prémonté

N° de réf.	Couleur / surface	H [cm]	T [cm]	EUR/pc.	EC DEA (EUR)/pc.
B / Largeur: 40 cm					
501.913.01.1	blanc / laqué très brillant	55 cm	44,5 cm	388.56	2.33
501.913.JK.1	gris velouté / laqué mat	55 cm	44,5 cm	388.56	2.33
501.913.00.1 *	noyer carya clair / feuille structurée	55 cm	44,5 cm	388.56	2.33
501.913.JR.1 *	noyer carya / feuille structurée	55 cm	44,5 cm	388.56	2.33

* Fabrication sur commande

ARMOIRE HAUTE COMPACTE GEBERIT RENOVA PLAN AVEC UNE PORTE

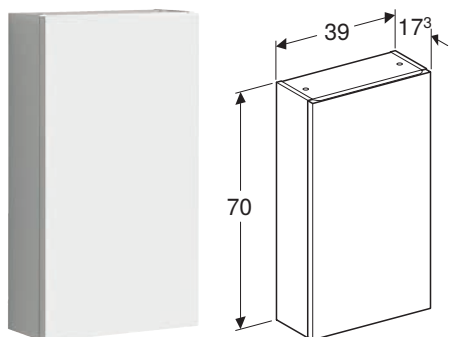

Caractéristiques

Certifié FSC™ C134279 • Suspendu • Avec une porte • Ouverture par poignée intégrée • Porte à fermeture ralentie • Tablettes en verre amovibles • Charnières à gauche ou à droite • Miroir sur la face intérieure de la porte • Résistant à l'humidité • Façade en MDF • Livré prémonté

N° de réf.	Couleur / surface	H		EUR/pc.	EC DEA (EUR)/pc.
		[cm]	T [cm]		
B / Largeur: 39 cm					
501.920.01.1	blanc / laqué très brillant	70 cm	17,3 cm	440.93	1.50
501.920.JK.1	gris velouté / laqué mat	70 cm	17,3 cm	440.93	1.50
501.920.00.1 *	noyer carya clair / feuille structurée	70 cm	17,3 cm	440.93	1.50
501.920.JR.1 *	noyer carya / feuille structurée	70 cm	17,3 cm	440.93	1.50

* Fabrication sur commande

CASIER DE RANGEMENT AGENCEMENT EN H GEBERIT, POUR TIROIR INFÉRIEUR

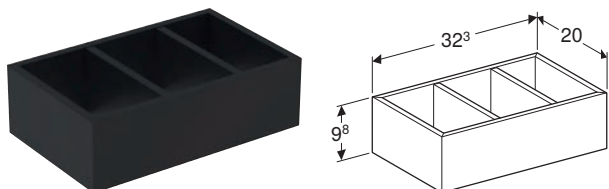

Caractéristiques

Certifié FSC™ C134279 • Agencement en H

N° de réf.	Couleur / surface	B	H	T	EUR/pc.	EC DEA (EUR)/pc.
		[cm]	[cm]	[cm]		
500.676.00.1	gris velouté / mélamine structurée	32,3 cm	9,8 cm	20 cm	62.56	0.14

JEU DE PIEDS GEBERIT

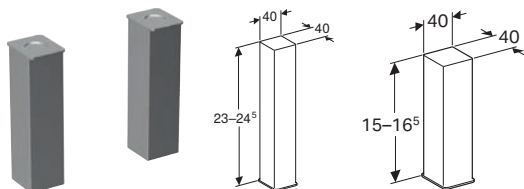

Caractéristiques

Adaptable en hauteur

N° de réf.	Couleur / surface	H		EUR/pc.	EC PMCB (EUR)/pc.
		[cm]	[cm]		
500550000	chromé	15-16,5 cm		67.36	0.01
501.919.00.1	chromé	23-24,5 cm		50.36	0.01

PACK WC SUSPENDU À FOND CREUX GEBERIT RENOVA PLAN, SEMI-CARÉNÉ, RIMFREE, AVEC ABATTANT WC

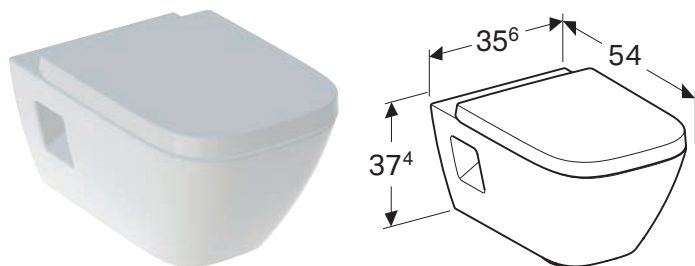

Caractéristiques

Suspendu • Cuvette Rimfree sans bride • Type 1, volume total 6/5 l, selon EN 997 • Semi-caréné • Abattant WC en duroplast • Couvercle d'abattant recouvrant

N° de réf.	Couleur / surface	Fermeture ralentie	B [cm]	H [cm]	T [cm]	Charnières déclinables	EUR/pc.	EC PMCB (EUR)/pc.
500.816.00.1	blanc	Oui	35,6 cm	37,4 cm	54 cm	Oui	496.37	0.07

PACK WC SUSPENDU À FOND CREUX GEBERIT RENOVA PLAN, RIMFREE, AVEC ABATTANT WC

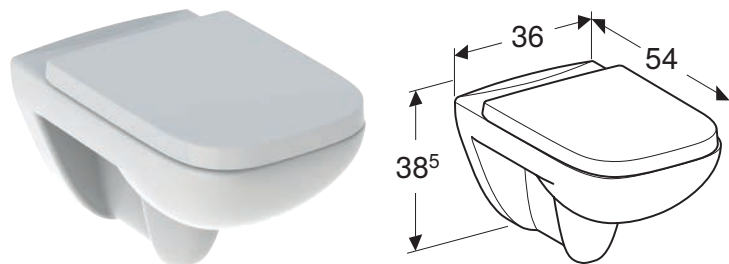

Caractéristiques

Suspendu • Cuvette Rimfree sans bride • Type 1, volume total 6/5 l, selon EN 997 • Abattant WC en duroplast • Couvercle d'abattant recouvrant

N° de réf.	Couleur / surface	Fermeture ralentie	B [cm]	H [cm]	T [cm]	Charnières déclinables	EUR/pc.	EC PMCB (EUR)/pc.
500.817.00.1	blanc	Oui	36 cm	38,5 cm	54 cm	Oui	467.16	0.07

ABATTANT WC GEBERIT RENOVA PLAN FORME RECTANGULAIRE, FIXATION PAR LE DESSUS

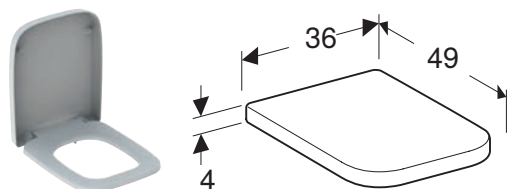

Caractéristiques

Forme rectangulaire • Couvercle d'abattant recouvrant

N° de réf.	Couleur / surface	Fermeture ralentie	Charnières déclinables	EUR/pc.	EC PMCB (EUR)/pc.
500.832.00.1	blanc / brillant	Oui	Oui	194.24	0.01

Combinable avec

- WC suspendu à fond creux Geberit Renova Plan, Rimfree
- WC suspendu à fond creux Geberit Renova Plan
- WC suspendu à fond creux Geberit Renova Compact Square, compact → p. 431

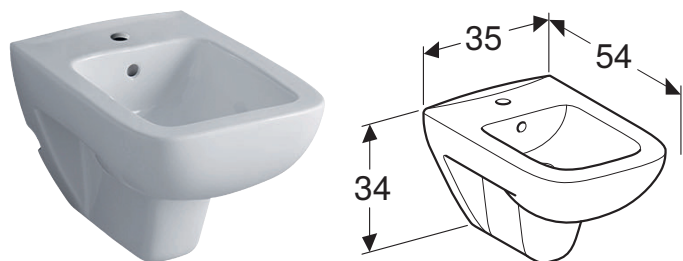
BIDET SUSPENDU GEBERIT RENOVA PLAN**Caractéristiques**

Suspendu • Dégagement au sol 8 cm

N° de réf.	Couleur / surface	Trop-plein	B [cm]	H [cm]	T [cm]	EUR/pc.	EC PMCB (EUR)/pc.
232150000	blanc	Visible	35 cm	34 cm	54 cm	278.13	0.01

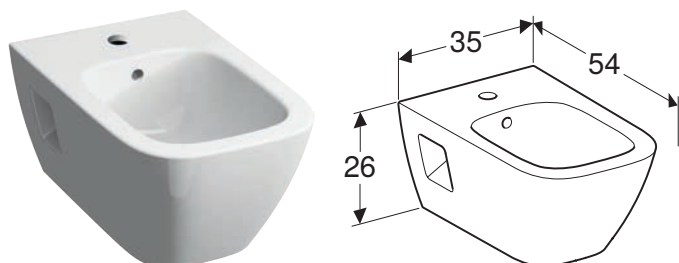
BIDET SUSPENDU GEBERIT RENOVA PLAN SEMI-CARÉNÉ**Caractéristiques**

Suspendu • Alimentation dissimulée • Semi-caréné

N° de réf.	Couleur / surface	Trop-plein	B [cm]	H [cm]	T [cm]	EUR/pc.	EC PMCB (EUR)/pc.
500.380.01.1	blanc	Visible	35 cm	26 cm	54 cm	309.17	0.01

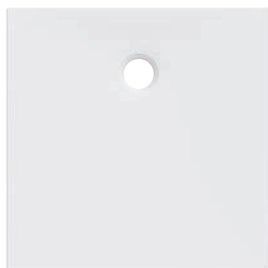
Nouveau**RECEVEUR DE DOUCHE CARRÉ GEBERIT RENOVA PLAN****Caractéristiques**

Carré • Évacuation arrière centrée • Trou de bonde ø 90 mm • Surface antidérapant • Tous côtés émaillés • Conforme aux exigences de la norme EN 14527, classe 1 • Classe de matériau antidérapant conformément à la norme NF : PN 18 • Classe de matériau antidérapant B selon EN 16165 (passage à pieds nus)

N° de réf.	Couleur / surface	B [cm]	L [cm]	H [cm]	EUR/pc.	EC PMCB (EUR)/pc.
550.313.00.1	blanc / mat	80 cm	80 cm	3,5 cm	349.45	0.49
550.314.00.1	blanc / mat	90 cm	90 cm	3,5 cm	430.51	0.49

Nouveau

RECEVEUR DE DOUCHE RECTANGULAIRE GEBERIT RENOVA PLAN

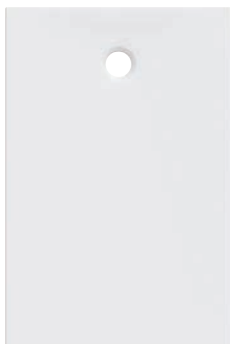

Caractéristiques

Rectangulaire • Évacuation arrière centrée • Trou de bonde \varnothing 90 mm • Surface antidérapant • Classe de matériau antidérapant conformément à la norme NF : PN 18 • Tous côtés émaillés • Classe de matériau antidérapant B selon EN 16165 (passage à pieds nus) • Conforme aux exigences de la norme EN 14527, classe 1

N° de réf.	Couleur / surface	B [cm]	L [cm]	H [cm]	EUR/pc.	EC PMCB (EUR)/pc.
550.315.00.1	blanc / mat	100 cm	80 cm	3,5 cm	511.59	0.49
550.316.00.1	blanc / mat	120 cm	80 cm	3,5 cm	547.94	0.49
550.317.00.1	blanc / mat	120 cm	90 cm	3,5 cm	615.03	0.49
550.318.00.1	blanc / mat	140 cm	90 cm	4 cm	701.69	0.49

BAIGNOIRE RECTANGULAIRE GEBERIT RENOVA PLAN AVEC PIEDS

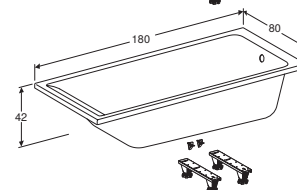
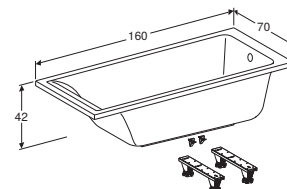
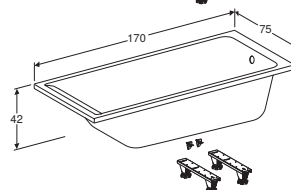
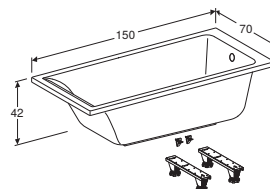
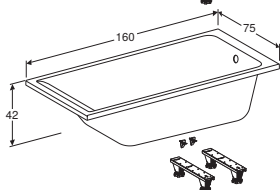
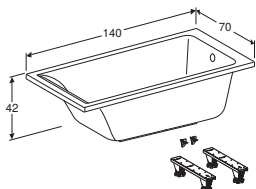
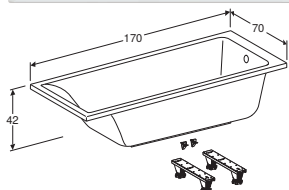

Caractéristiques

Rectangulaire • Vidage aux pieds • Trou de bonde \varnothing 52 mm • Perçage du trou de robinetterie selon EN 232 possible

N° de réf.	Couleur / surface	B [cm]	L [cm]	H [cm]	EUR/pc.	EC PMCB (EUR)/pc.
554.310.01.1	blanc / brillant	70 cm	140 cm	42 cm	459.14	0.49
554.311.01.1	blanc / brillant	70 cm	150 cm	42 cm	459.14	0.49
554.312.01.1	blanc / brillant	70 cm	160 cm	42 cm	455.19	0.49
554.313.01.1	blanc / brillant	75 cm	160 cm	42 cm	490.81	0.49
554.314.01.1	blanc / brillant	70 cm	170 cm	42 cm	455.19	0.49
554.315.01.1	blanc / brillant	75 cm	170 cm	42 cm	490.81	0.49
554.316.01.1	blanc / brillant	80 cm	180 cm	42 cm	539.63	0.49

BAIGNOIRE RECTANGULAIRE GEBERIT RENOVA PLAN DUO, AVEC PIEDS

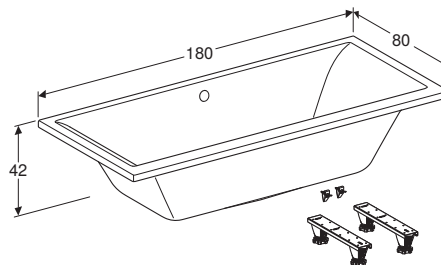

Caractéristiques

Rectangulaire • Adapté pour deux personnes • Vidage central excentré • Trou de bonde \varnothing 52 mm • Perçage du trou de robinetterie selon EN 232 possible

N° de réf.	Couleur / surface	B [cm]	L [cm]	H [cm]	EUR/pc.	EC PMCB (EUR)/pc.
554.317.01.1	blanc / brillant	80 cm	180 cm	42 cm	567.33	0.49

BAIGNOIRE ASYMÉTRIQUE GEBERIT RENOVA PLAN AVEC PIEDS

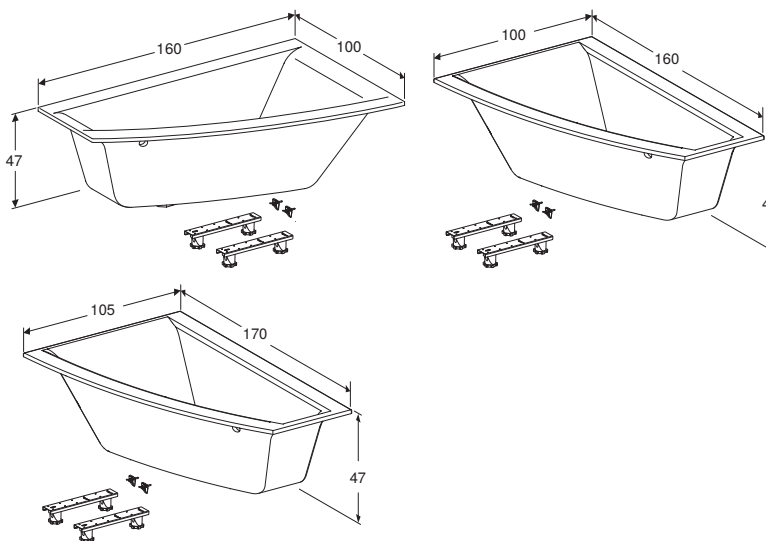

Caractéristiques

Asymétrique • Vidage aux pieds • Trou de bonde \varnothing 52 mm • Perçage du trou de robinetterie selon EN 232 possible

N° de réf.	Couleur / surface	Sortie	B [cm]	L [cm]	H [cm]	EUR/pc.	EC PMCB (EUR)/pc.
00060800000	blanc / brillant	Gauche	100 cm	160 cm	47 cm	1040.60	0.49
00060900000	blanc / brillant	Droite	100 cm	160 cm	47 cm	1040.60	0.49
00061800000	blanc / brillant	Gauche	105 cm	170 cm	47 cm	1133.38	0.49
00061900000	blanc / brillant	Droite	105 cm	170 cm	47 cm	1133.38	0.49

HABILLAGE LATÉRAL GEBERIT RENOVA PLAN POUR BAIGNOIRE ASYMÉTRIQUE

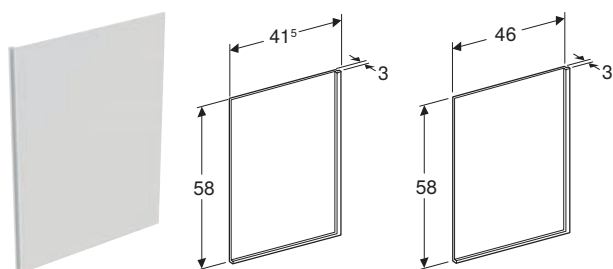

Caractéristiques

Réversible

N° de réf.	Couleur / surface	L [cm]	H [cm]	T [cm]	EUR/pc.	EC PMCB (EUR)/pc.
00060100000	blanc	41,5 cm	58 cm	3 cm	177.94	0.12
00061100000	blanc	46 cm	58 cm	3 cm	195.33	0.12

HABILLAGE FRONTAL GEBERIT RENOVA PLAN POUR BAIGNOIRE ASYMÉTRIQUE, VERSION DROITE

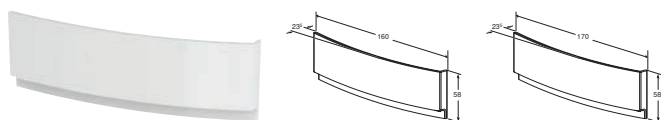

N° de réf.	Couleur / surface	L [cm]	H [cm]	T [cm]	EUR/pc.	EC PMCB (EUR)/pc.
00060200000	blanc	160 cm	58 cm	23,5 cm	266.23	0.12
00061200000	blanc	170 cm	58 cm	23,5 cm	284.97	0.12

HABILLAGE FRONTAL GEBERIT RENOVA PLAN POUR BAIGNOIRE ASYMÉTRIQUE, VERSION GAUCHE

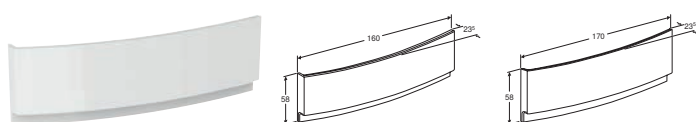

N° de réf.	Couleur / surface	L [cm]	H [cm]	T [cm]	EUR/pc.	EC PMCB (EUR)/pc.
00060300000	blanc	160 cm	58 cm	23,5 cm	266.23	0.12
00061300000	blanc	170 cm	58 cm	23,5 cm	284.97	0.12

GEBERIT RENOVA COMPACT

LAVE-MAINS GEBERIT RENOVA COMPACT, COMPACT

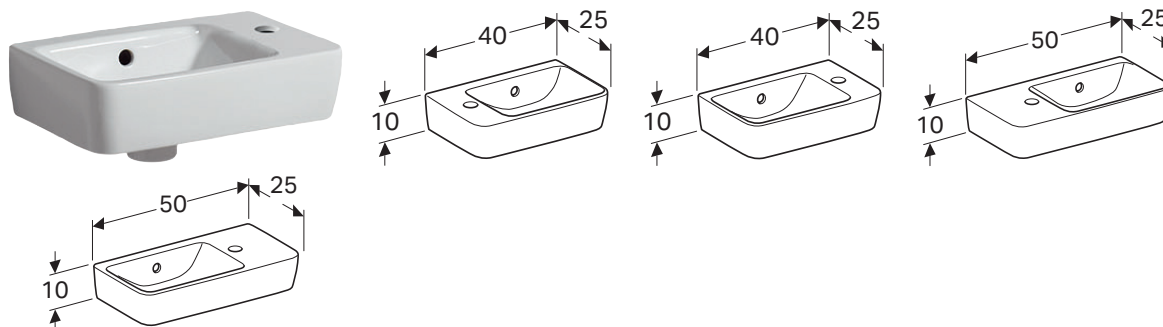

Caractéristiques

Installation possible sur meuble • Asymétrique

N° de réf.	Couleur / surface	Trou de robinetterie	Trop-plein	Plage de dépose	Largeur de meuble [cm]	H [cm]	T [cm]	EUR/pc.	EC PMCB (EUR)/pc.
B / Largeur: 40 cm									
276140000	blanc	Droite	Visible	Sans	34,8 cm	15 cm	25 cm	121.61	0.01
276240000	blanc	Gauche	Visible	Sans	34,8 cm	15 cm	25 cm	121.61	0.01
B / Largeur: 50 cm									
276250000	blanc	Droite	Visible	Sans	44,8 cm	15 cm	25 cm	131.95	0.01
276350000	blanc	Gauche	Visible	Sans	44,8 cm	15 cm	25 cm	131.95	0.01

Combinable avec

- Meuble bas pour lave-mains Geberit Renova Compact, avec une porte, avec pieds → p. 427
- Meuble bas pour lave-mains Geberit Renova Compact, avec porte-serviettes, avec pieds → p. 427

LAVE-MAINS GEBERIT RENOVA COMPACT, COMPACT, AVEC PLAGE DE DÉPOSE



Caractéristiques

Installation possible sur meuble

N° de réf.	Couleur / surface	Trou de robinetterie	Trop-plein	Largeur de meuble [cm]	H [cm]	T [cm]	EUR/pc.	EC PMCB (EUR)/pc.
B / Largeur: 40 cm								
272140000	blanc	Droite	Visible	34,8 cm	15 cm	25 cm	137.11	0.01

Combinable avec

- Meuble bas pour lave-mains Geberit Renova Compact, avec une porte, avec pieds → p. 427

LAVE-MAINS GEBERIT RENOVA COMPACT, COMPACT, AVEC PLAGES DE DÉPOSE

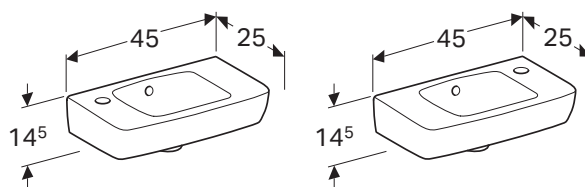

Caractéristiques

Installation possible sur meuble • Avec plage de dépose

N° de réf.	Couleur / surface	Trou de robinetterie	Trop-plein	Plage de dépose	Largeur de meuble [cm]	H [cm]	T [cm]	EUR/pc.	EC PMCB (EUR)/pc.
B / Largeur: 45 cm									
501.730.01.1	blanc	Droite	Visible	Gauche	40,8 cm	14,5 cm	25 cm	92.06	0.01
501.731.01.1	blanc	Gauche	Visible	Droite	40,8 cm	14,5 cm	25 cm	92.06	0.01

Combinable avec

• Meuble bas pour lave-mains Geberit Renova Compact, avec une porte, compact → p. 426

LAVE-MAINS GEBERIT RENOVA COMPACT, COMPACT, AVEC PLAGES DE DÉPOSE

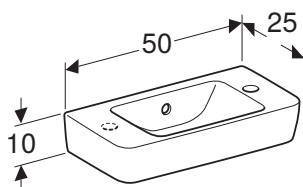

Caractéristiques

Installation possible sur meuble • Avec plage de dépose

N° de réf.	Couleur / surface	Trou de robinetterie	Trop-plein	Plage de dépose	Largeur de meuble [cm]	H [cm]	T [cm]	EUR/pc.	EC PMCB (EUR)/pc.
B / Largeur: 50 cm									
276150000	blanc	Droite	Visible	Gauche	44,8 cm	15 cm	25 cm	131.95	0.01

Combinable avec

• Meuble bas pour lave-mains Geberit Renova Compact, avec porte-serviettes, avec pieds → p. 427

LAVABO GEBERIT RENOVA COMPACT

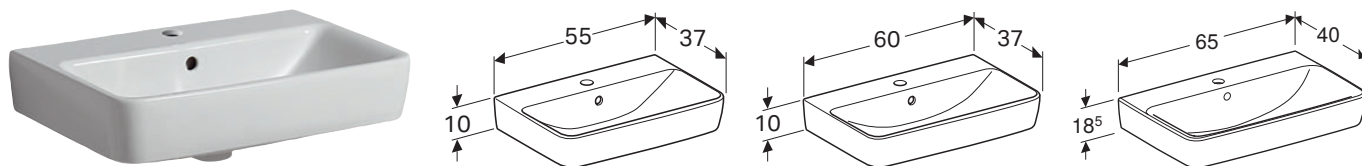

Caractéristiques

Installation possible sur meuble • Combinable avec cache-siphon

N° de réf.	Couleur / surface	Trou de robinetterie	Trop-plein	Largeur de meuble [cm]	H [cm]	T [cm]	EUR/pc.	EC PMCB (EUR)/pc.
B / Largeur: 55 cm								
226155000	blanc	Au centre	Visible	50 cm	17 cm	37 cm	141.01	0.01
B / Largeur: 60 cm								
226160000	blanc	Au centre	Visible	54,9 cm	17 cm	37 cm	148.77	0.01
B / Largeur: 65 cm								
501.714.00.1	blanc	Au centre	Visible	59,7 cm	18 cm	40 cm	157.10	0.01

Combinable avec

- Meuble bas Geberit Renova Compact pour lavabo, avec une porte et pieds → p. 428
- Meuble bas Geberit Renova Compact pour lavabo, avec deux portes → p. 428
- Cache-siphon Geberit Renova Compact → p. 425

LAVE-MAINS D'ANGLE GEBERIT RENOVA COMPACT

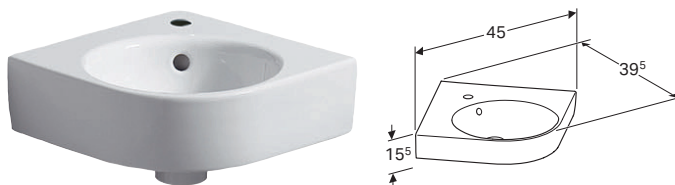

Caractéristiques

Installation possible sur meuble

N° de réf.	Couleur / surface	Trou de robinetterie	Trop-plein	Largeur de meuble [cm]	H [cm]	T [cm]	EUR/pc.	EC PMCB (EUR)/pc.
B / Largeur: 45 cm								
276132000	blanc	Au centre	Visible	42,5 cm	15,5 cm	39,5 cm	139.70	0.01

Combinable avec

- Meuble bas pour lave-mains d'angle Geberit Renova Compact, avec deux portes, avec pieds → p. 426

LAVABO D'ANGLE GEBERIT RENOVA COMPACT



Caractéristiques

Installation possible sur meuble

N° de réf.	Couleur / surface	Trou de robinetterie	Trop-plein	Largeur de meuble [cm]	H [cm]	T [cm]	EUR/pc.	EC PMCB (EUR)/pc.
B / Largeur: 69,5 cm								
226150000	blanc	Au centre	Visible	69 cm	15,5 cm	61,5 cm	223.79	0.01

Combinable avec

- Meuble bas pour lave-mains d'angle Geberit Renova Compact, avec deux portes, avec pieds → p. 426

CACHE-SIPHON GEBERIT RENOVA COMPACT

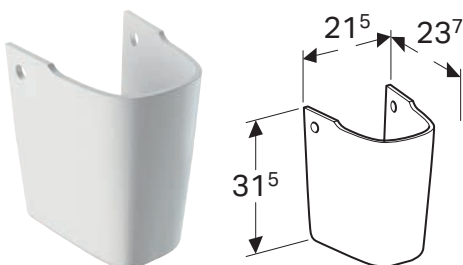

Caractéristiques

Fixation facile grâce au matériel de fixation Geberit Kerafix, pour cache-siphons

N° de réf.	Couleur / surface	EUR/pc.	EC PMCB (EUR)/pc.
296250000	blanc	112.54	0.01

Combinable avec

- Matériel de fixation Geberit pour cache-siphon pour lavabo, Kerafix
- Matériel de fixation Geberit pour cache-siphon pour lave-mains, Kerafix
- Lavabo Geberit Renova Compact → p. 424

MEUBLE BAS POUR LAVE-MAINS D'ANGLE GEBERIT RENOVA COMPACT, AVEC DEUX PORTES, AVEC PIEDS

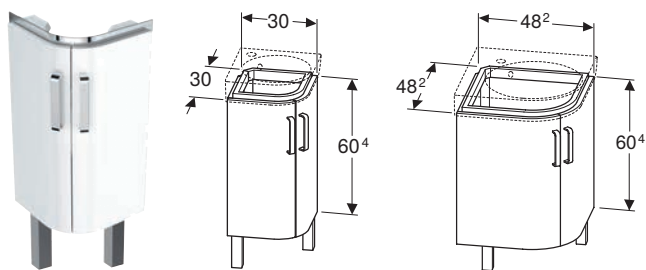

Caractéristiques

Certifié FSC™ C134279 • Compact • Avec deux portes • Poignée d'ouverture • Porte à fermeture ralentie • Résistant à l'humidité • Façade en MDF • Livré prémonté

N° de réf.	Couleur / surface	B [cm]	H [cm]	T [cm]	EUR/pc.	EC DEA (EUR)/pc.
Largeur de lavabo: 45 cm						
009916CBLBB	Corps : blanc / laqué mat Façade : blanc / laqué ultra-brillant	42,5 cm	75,4–76,9 cm	33 cm	473.59	0.68
Largeur de lavabo: 69,5 cm						
009917CBLBB	Corps : blanc / laqué mat Façade : blanc / laqué ultra-brillant	69 cm	75,4–76,9 cm	55 cm	513.93	1.50

Combinable avec

- Lave-mains d'angle Geberit Renova Compact → p. 424
- Lavabo d'angle Geberit Renova Compact → p. 425
- Miroir lumineux Geberit Renova Compact → p. 429

MEUBLE BAS POUR LAVE-MAINS GEBERIT RENOVA COMPACT, AVEC UNE PORTE, COMPACT

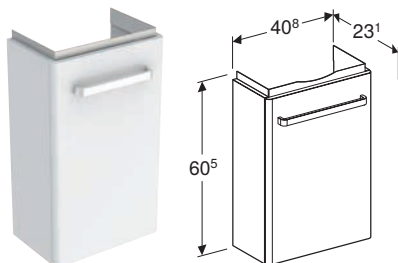

Caractéristiques

Certifié FSC™ C134279 • Suspendu • Avec une porte • Poignée d'ouverture • Porte à fermeture ralentie • Avec tablette amovible • Charnières à gauche ou à droite • Résistant à l'humidité • Peut être équipé de pieds • Façade en MDF • Livré prémonté

N° de réf.	Couleur / surface	B [cm]	H [cm]	T [cm]	EUR/pc.	EC DEA (EUR)/pc.
Largeur de lavabo: 45 cm						
501.924.01.1	Corps : blanc / laqué mat Façade : blanc / laqué ultra-brillant	40,8 cm	60,5 cm	23,1 cm	489.92	0.68

Combinable avec

- Lave-mains Geberit Renova Compact, compact, avec plage de dépose → p. 423
- Miroir lumineux Geberit Renova Compact → p. 429

MEUBLE BAS POUR LAVE-MAINS GEBERIT RENOVA COMPACT, AVEC UNE PORTE, AVEC PIEDS

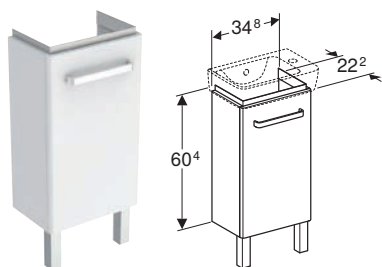

Caractéristiques

Certifié FSC™ C134279 • Avec une porte • Poignée d'ouverture • Porte à fermeture ralentie • Avec tablette amovible • Charnières à gauche ou à droite • Résistant à l'humidité • Façade en MDF • Livré prémonté

N° de réf.	Couleur / surface	B [cm]	H [cm]	T [cm]	EUR/pc.	EC DEA (EUR)/pc.
Largeur de lavabo: 40 cm						
009926CBLBB	Corps : blanc / laqué mat Façade : blanc / laqué ultra-brillant	34,8 cm	75,4-76,9 cm	25,2 cm	286.24	0.68

Combinable avec

- Lave-mains Geberit Renova Compact, compact, avec plage de dépose → p. 422
- Lave-mains Geberit Renova Compact, compact → p. 422
- Miroir lumineux Geberit Renova Compact → p. 429

MEUBLE BAS POUR LAVE-MAINS GEBERIT RENOVA COMPACT, AVEC PORTE-SERVIETTES, AVEC PIEDS

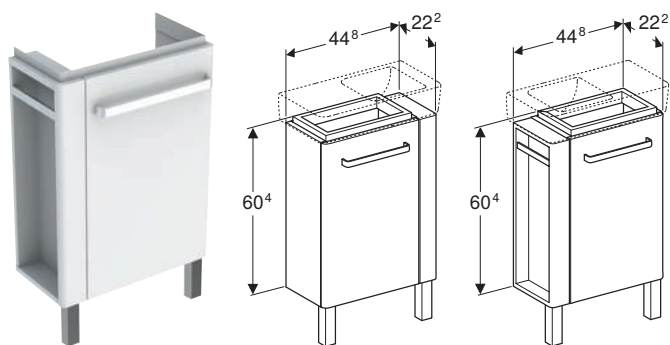

Caractéristiques

Certifié FSC™ C134279 • Avec une porte • Porte-serviettes chromé brillant • Poignée d'ouverture • Porte à fermeture ralentie • Avec tablette amovible • Résistant à l'humidité • Façade en MDF • Livré prémonté

N° de réf.	Couleur / surface	Porte	Largeur de lavabo [cm]	B [cm]	H [cm]	T [cm]	EUR/pc.	EC DEA (EUR)/pc.
Porte-serviette: Droite								
009929CBLBB	Corps : blanc / laqué mat Façade : blanc / laqué ultra-brillant	Charnières à gauche	50 cm	44,8 cm	75,4-76,9 cm	25,2 cm	389.01	1.50
Porte-serviette: Gauche								
009928CBLBB	Corps : blanc / laqué mat Façade : blanc / laqué ultra-brillant	Charnières à droite	50 cm	44,8 cm	75,4-76,9 cm	25,2 cm	389.01	1.50

Combinable avec

- Lave-mains Geberit Renova Compact, compact → p. 422
- Lave-mains Geberit Renova Compact, compact, avec plage de dépose → p. 423
- Miroir lumineux Geberit Renova Compact → p. 429

MEUBLE BAS GEBERIT RENOVA COMPACT POUR LAVABO, AVEC UNE PORTE ET PIEDS

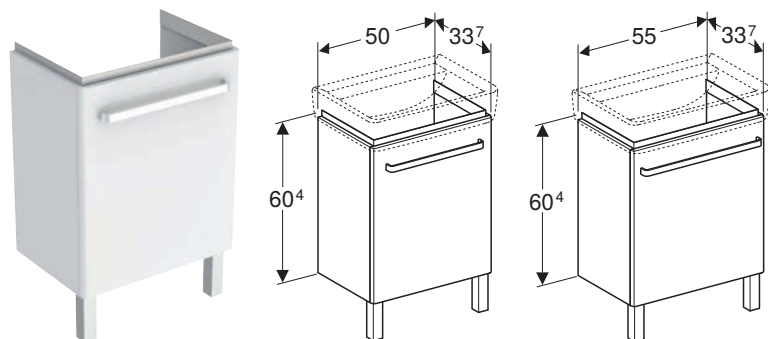

Caractéristiques

Certifié FSC™ C134279 • Avec une porte • Poignée d'ouverture • Porte à fermeture ralentie • Avec tablette amovible • Charnières à gauche ou à droite • Résistant à l'humidité • Façade en MDF • Livré prémonté

N° de réf.	Couleur / surface	B [cm]	H [cm]	T [cm]	EUR/pc.	EC DEA (EUR)/pc.
Largeur de lavabo: 55 cm						
009930CBLBB	Corps : blanc / laqué mat Façade : blanc / laqué ultra-brillant	50 cm	75,4–76,9 cm	36,7 cm	486.59	1.50
Largeur de lavabo: 60 cm						
009931CBLBB	Corps : blanc / laqué mat Façade : blanc / laqué ultra-brillant	55 cm	75,4–76,9 cm	36,7 cm	538.64	1.50

Combinable avec

- Lavabo Geberit Renova Compact → p. 424
- Miroir lumineux Geberit Renova Compact → p. 429

MEUBLE BAS GEBERIT RENOVA COMPACT POUR LAVABO, AVEC DEUX PORTES

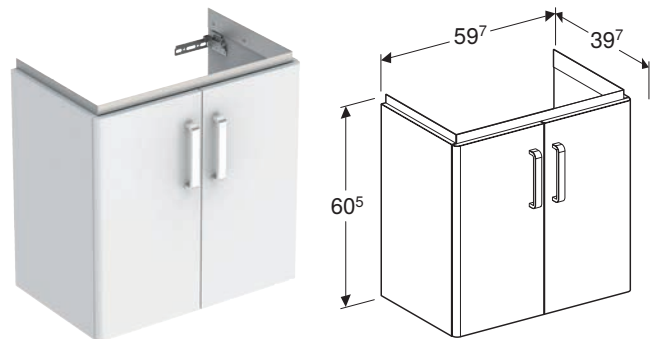

Caractéristiques

Certifié FSC™ C134279 • Suspendu • Avec deux portes • Poignée d'ouverture • Porte à fermeture ralentie • Avec tablette amovible • Résistant à l'humidité • Peut être équipé de pieds • Façade en MDF • Livré prémonté

N° de réf.	Couleur / surface	B [cm]	H [cm]	T [cm]	EUR/pc.	EC DEA (EUR)/pc.
Largeur de lavabo: 65 cm						
501.926.01.1	Corps : blanc / laqué mat Façade : blanc / laqué ultra-brillant	59,7 cm	60,5 cm	39,7 cm	631.88	1.50

Combinable avec

- Miroir lumineux Geberit Renova Compact → p. 429
- Lavabo Geberit Renova Compact → p. 424

MIROIR LUMINEUX GEBERIT RENOVA COMPACT

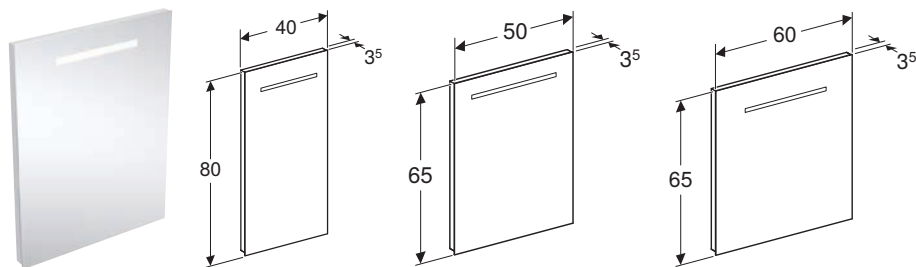

Caractéristiques

Éclairage LED • Interrupteur mécanique

N° de réf.	Couleur / surface	B [cm]	H [cm]	T [cm]	Flux lumineux [lm]	Couleur de la lumière	EUR/pc.	EC DEEE (EUR)/pc.
Y862340000	aluminium anodisé	40 cm	80 cm	3,5 cm	780 lm	6400 K	227.69	0.10
862350000	aluminium anodisé	50 cm	65 cm	3,5 cm	780 lm	6400 K	243.30	0.10
862360000	aluminium anodisé	60 cm	65 cm	3,5 cm	780 lm	6400 K	258.91	0.10

Combinable avec

- Meuble bas pour lave-mains d'angle Geberit Renova Compact, avec deux portes, avec pieds → p. 426
- Meuble bas Geberit Renova Compact pour lavabo, avec une porte et pieds → p. 428
- Meuble bas Geberit Renova Compact pour lavabo, avec deux portes → p. 428
- Meuble bas pour lave-mains Geberit Renova Compact, avec une porte, avec pieds → p. 427
- Meuble bas pour lave-mains Geberit Renova Compact, avec porte-serviettes, avec pieds → p. 427

JEU DE PIEDS GEBERIT

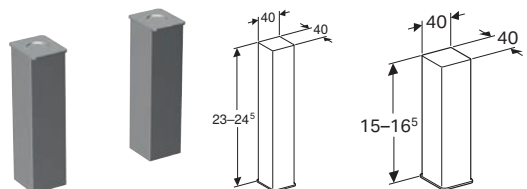

Caractéristiques

Adaptable en hauteur

N° de réf.	Couleur / surface	H [cm]	EUR/pc.	EC PMCB (EUR)/pc.
500550000	chromé	15-16,5 cm	67.36	0.01
501.919.00.1	chromé	23-24,5 cm	50.36	0.01

PACK WC SUSPENDU À FOND CREUX GEBERIT RENOVA COMPACT, COMPACT, CARÉNÉ, RIMFREE, AVEC ABATTANT WC

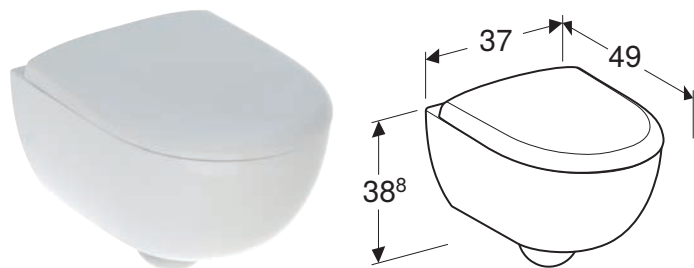

Caractéristiques

Suspendu • Cuvette Rimfree sans bride • Fixation facile grâce à la fixation murale Geberit type EFF3 pour WC • Type 1, volume total 6/5 l, selon EN 997 • Caréné • Compact • Abattant WC en duroplast • Couvercle d'abattant recouvrant

N° de réf.	Couleur / surface	Fermeture ralentie	B [cm]	H [cm]	T [cm]	Charnières déclinables	EUR/pc.	EC PMCB (EUR)/pc.
500.803.00.1	blanc	Oui	37 cm	39 cm	49 cm	Oui	454.47	0.07

PACK WC SUSPENDU À FOND CREUX GEBERIT RENOVA COMPACT, COMPACT, AVEC ABATTANT WC

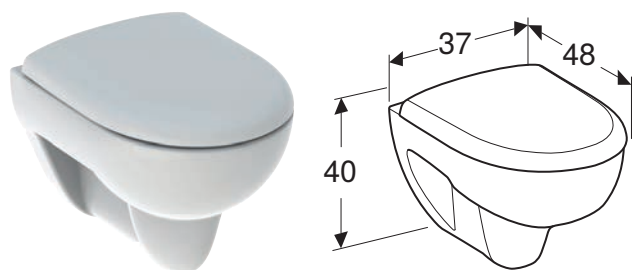

Caractéristiques

Suspendu • Dégagement au sol 8 cm • Avec bride • Type 1, volume total 6/5 l, selon EN 997 • Compact • Abattant WC en duroplast • Couvercle d'abattant recouvrant

N° de réf.	Couleur / surface	Fermeture ralentie	B [cm]	H [cm]	T [cm]	Charnières déclinables	EUR/pc.	EC PMCB (EUR)/pc.
500.804.00.1	blanc	Non	37 cm	40 cm	48 cm	Non	272.96	0.07

WC SUSPENDU À FOND CREUX GEBERIT RENOVA COMPACT, COMPACT

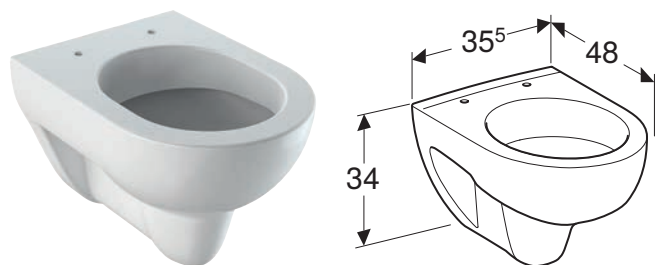

Caractéristiques

Suspendu • Dégagement au sol 8 cm • Avec bride • Type 1, volume total 6/5 l, selon EN 997 • Compact

N° de réf.	Couleur / surface	B [cm]	H [cm]	T [cm]	EUR/pc.	EC PMCB (EUR)/pc.
203245000	blanc	35,5 cm	34 cm	48 cm	190.16	0.04

Combinable avec

• Abattant WC Geberit Renova fixation par le dessus → p. 443

WC SUSPENDU À FOND CREUX GEBERIT RENOVA COMPACT SQUARE, COMPACT

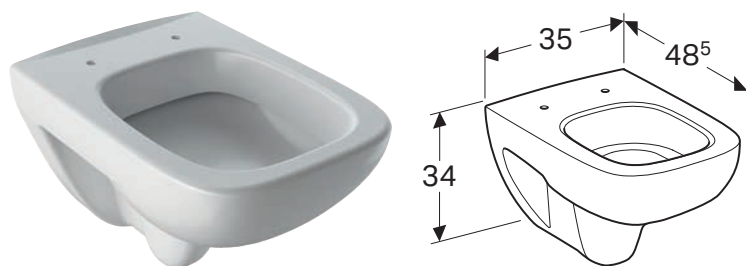

Caractéristiques

Suspendu • Dégagement au sol 8 cm • Avec bride • Type 1, volume total 6/5 l, selon EN 997 • Compact • Forme rectangulaire

N° de réf.	Couleur / surface	B [cm]	H [cm]	T [cm]	EUR/pc.	EC PMCB (EUR)/pc.
206145000	blanc	35,5 cm	34 cm	48,5 cm	260.02	0.04

PACK WC AU SOL GEBERIT RENOVA COMPACT AVEC RÉSERVOIR ATTENANT, SORTIE MULTIDIRECTIONNELLE, SEMI-CARÉNÉ, COMPACT, RIMFREE, AVEC ABATTANT WC

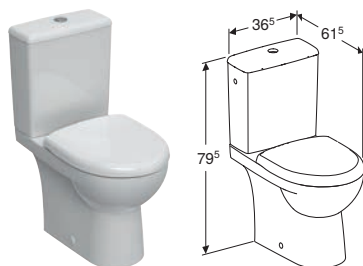

Caractéristiques

Au sol • Rinçage double touche • Cuvette Rimfree sans bride • Réservoir réversible, pour alimentation latérale • Compact • Type 1, volume total 6 l, selon EN 997 • Sortie multidirectionnelle • Alimentation latérale • Semi-caréné • Abattant WC en duroplast • Couvercle d'abattant recouvrant

N° de réf.	Couleur / surface	Fermeture ralentie	B [cm]	H [cm]	T [cm]	Charnières déclinables	EUR/pc.	EC PMCB (EUR)/pc.
501.859.00.1	blanc	Oui	37 cm	79,5 cm	61,5 cm	Oui	530.39	0.07

GEBERIT RENOVA COMFORT

LAVABO GEBERIT RENOVA COMFORT, ADAPTÉ PMR

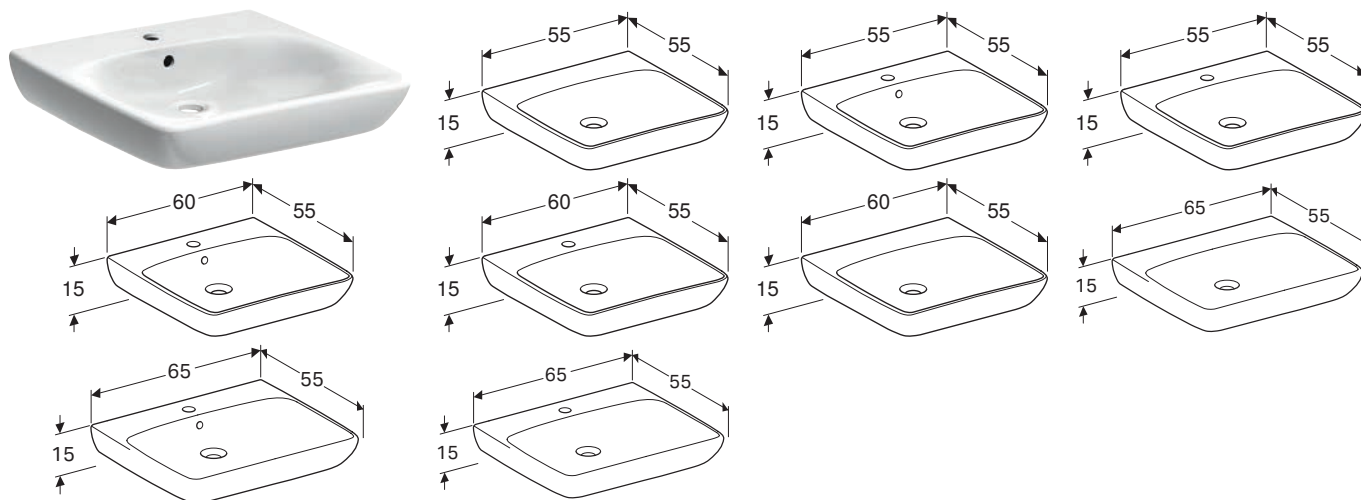

Caractéristiques

Face avant de forme ergonomique • Cuve peu profonde

N° de réf.	Couleur / surface	Trou de robinetterie	Trop-plein	H [cm]	T [cm]	EUR/pc.	EC PMCB (EUR)/pc.
B / Largeur: 55 cm							
258555000	blanc	Au centre	Visible	15 cm	55 cm	263.90	0.01
258557000	blanc	Au centre	Sans	15 cm	55 cm	276.82	0.01
500.913.00.1	blanc	Sans	Sans	15 cm	55 cm	289.78	0.01
B / Largeur: 60 cm							
501.988.00.1	N blanc	Au centre	Visible	15 cm	55 cm	269.57	0.01
501.989.00.1	N blanc	Au centre	Sans	15 cm	55 cm	283.05	0.01
501.990.00.1 *	N blanc	Sans	Sans	15 cm	55 cm	297.20	0.01
B / Largeur: 65 cm							
258565000	blanc	Au centre	Visible	15 cm	55 cm	276.82	0.01
258567000	blanc	Au centre	Sans	15 cm	55 cm	289.78	0.01
500.914.00.1	blanc	Sans	Sans	15 cm	55 cm	304.00	0.01

N : Nouveau; * Fabrication sur commande

LAVABO GEBERIT RENOVA COMFORT SQUARE, ADAPTÉ PMR

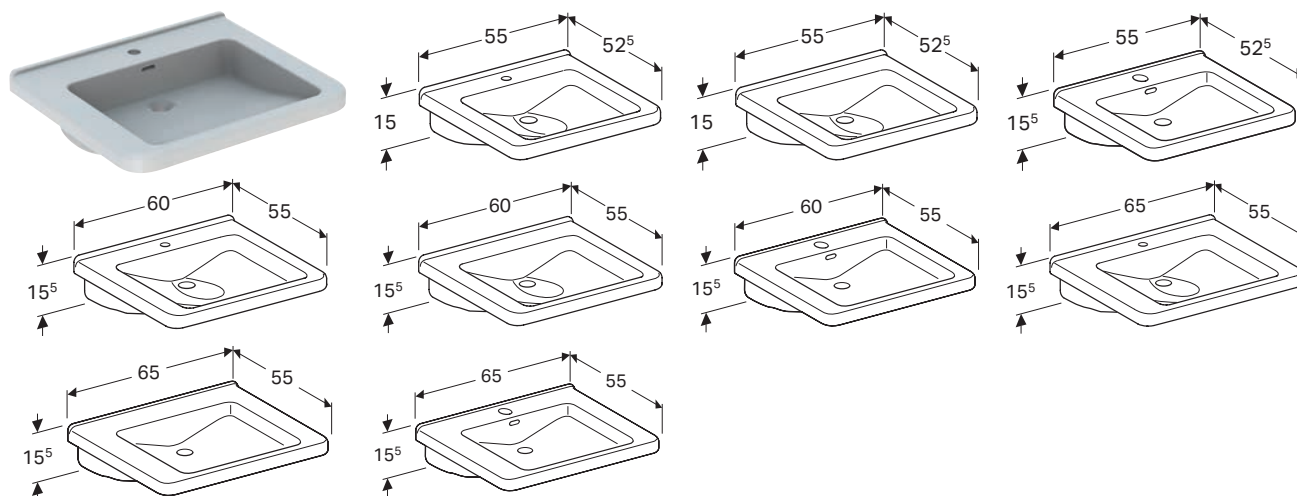

Caractéristiques

Forme rectangulaire • Plages latérales d'appui pour les avant-bras • Poignées de préhension moulées • Cuve peu profonde • Cuve à deux niveaux pour remplissage partiel • Dossieret pour pose de miroir panoramique

N° de réf.	Couleur / surface	Trou de robinetterie	Trop-plein	H [cm]	T [cm]	EUR/pc.	EC PMCB (EUR)/pc.
B / Largeur: 55 cm							
128555000	blanc	Au centre	Visible	15,5 cm	52,5 cm	355.75	0.01
128557000	blanc	Au centre	Sans	15,5 cm	52,5 cm	410.07	0.01
128556000	blanc	Sans	Sans	15,5 cm	52,5 cm	410.07	0.01
B / Largeur: 60 cm							
128660000	blanc	Au centre	Visible	15,5 cm	55 cm	390.67	0.01
128662000	blanc	Au centre	Sans	15,5 cm	55 cm	447.59	0.01
128661000	blanc	Sans	Sans	15,5 cm	55 cm	447.59	0.01
B / Largeur: 65 cm							
128665000	blanc	Au centre	Visible	15,5 cm	55 cm	429.48	0.01
128667000	blanc	Au centre	Sans	15,5 cm	55 cm	494.16	0.01
128666000	blanc	Sans	Sans	15,5 cm	55 cm	494.16	0.01

Combinable avec

- Bonde Geberit pour lavabos

PACK WC SUSPENDU À FOND CREUX GEBERIT RENOVA COMFORT, RALLONGÉ, SEMI-CARÉNÉ, RIMFREE, AVEC LUNETTE D'ABATTANT

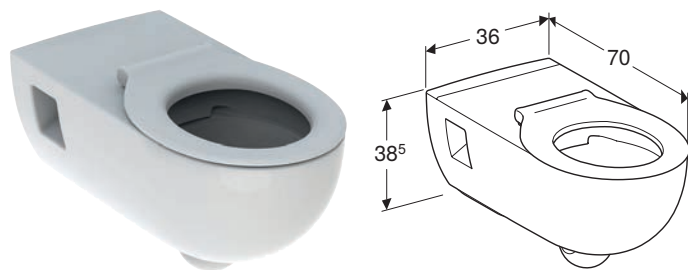

Caractéristiques

Suspendu • Cuvette Rimfree sans bride • Adapté aux personnes à mobilité réduite • Type 1, volume total 6/5 l, selon EN 997 • Semi-caréné • Rallongé • Lunette d'abattant en duroplast, antibactérien

N° de réf.	Couleur / surface	B [cm]	H [cm]	T [cm]	EUR/pc.	EC PMCB (EUR)/pc.
500.819.00.1	blanc	36 cm	38,5 cm	70 cm	567.46	0.07

PACK WC SUSPENDU À FOND CREUX GEBERIT RENOVA COMFORT, RALLONGÉ, RIMFREE, AVEC LUNETTE D'ABATTANT

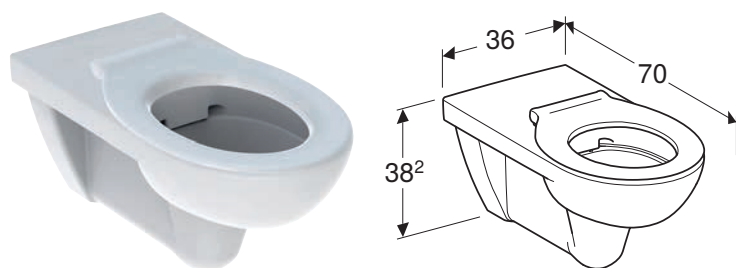

Caractéristiques

Suspendu • Rallongé • Cuvette Rimfree sans bride • Adapté aux personnes à mobilité réduite • Type 1, volume total 6 l, selon EN 997 • Abat-tant WC en duroplast, antibactérien

N° de réf.	Couleur / surface	B [cm]	H [cm]	T [cm]	EUR/pc.	EC PMCB (EUR)/pc.
500.818.00.1	blanc	36 cm	38,2 cm	70 cm	523.03	0.07

WC SUSPENDU À FOND CREUX GEBERIT RENOVA COMFORT SQUARE, RALLONGÉ, RIMFREE

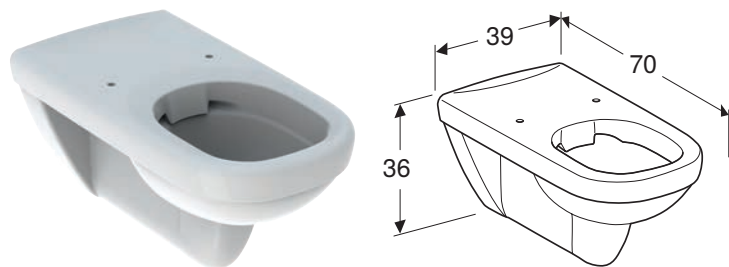

Caractéristiques

Suspendu • Cuvette Rimfree sans bride • Adapté aux personnes à mobilité réduite • Type 1, volume total 6/5 l, selon EN 997 • Forme rectangulaire

N° de réf.	Couleur / surface	B [cm]	H [cm]	T [cm]	EUR/pc.	EC PMCB (EUR)/pc.
208560000	blanc	39 cm	36 cm	70 cm	491.58	0.04

WC SUSPENDU À FOND CREUX GEBERIT RENOVA COMFORT, SURÉLEVÉ, CARÉNÉ, RIMFREE

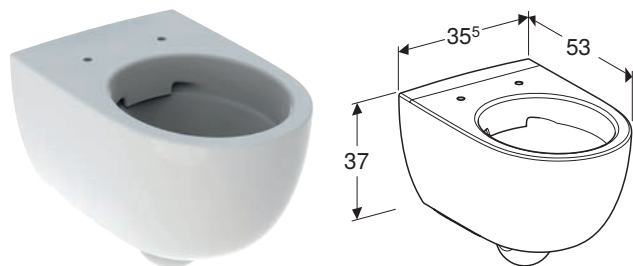

Caractéristiques

Suspendu • Cuvette Rimfree sans bride • Fixation facile grâce à la fixation murale Geberit type EFF3 pour WC • Type 1, volume total 6 l, selon EN 997 • Caréné • Bordure de la céramique rehaussée à 46 cm avec une hauteur de fixation standard

N° de réf.	Couleur / surface	B [cm]	H [cm]	T [cm]	EUR/pc.	EC PMCB (EUR)/pc.
500.694.01.1	blanc	35,5 cm	37 cm	53 cm	524.30	0.04

Combinable avec

- Abattant WC Geberit Renova Comfort adapté PMR, antibactérien, fixation par le dessus
- Abattant WC Geberit Renova Comfort adapté PMR, fixation par le dessus
- Abattant WC Geberit Renova fixation par le dessus → p. 443
- Lunette d'abattant Geberit Renova Comfort adaptée PMR, fixation par le dessus
- Lunette d'abattant Geberit Renova Comfort adaptée PMR, antibactérien, fixation par le dessus
- Abattant Geberit AquaClean Tuma Comfort
- Abattant Geberit AquaClean Tuma Classic

WC AU SOL GEBERIT RENOVA COMFORT SQUARE À FOND CREUX, SURÉLEVÉ, HAUTEUR 46 CM, SEMI-CARÉNÉ, SORTIE HORIZONTALE

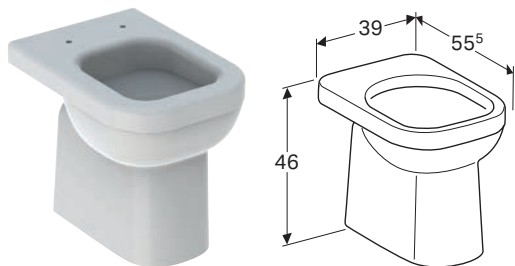

Caractéristiques

Au sol • Autoportant • Avec bride • Sortie horizontale • Type 1, volume total 6 l, selon EN 997 • Semi-caréné • Hauteur d'assise surélevé

N° de réf.	Couleur / surface	B [cm]	H [cm]	T [cm]	EUR/pc.	EC PMCB (EUR)/pc.
218500000	blanc	39 cm	46 cm	55,5 cm	391.97	0.04

PACK WC AU SOL GEBERIT RENOVA COMFORT AVEC RÉSERVOIR ATTENANT, SORTIE HORIZONTALE, SURÉLEVÉ, RIMFREE, AVEC ABATTANT WC

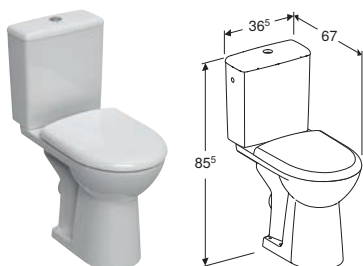

Caractéristiques

Au sol • Rinçage double touche • Cuvette Rimfree sans bride • Réservoir réversible, pour alimentation latérale • Type 1, volume total 6 l, selon EN 997 • Sortie horizontale • Hauteur d'assise surélevé 46 cm • Abattant WC en duroplast • Couvercle d'abattant recouvrant

N° de réf.	Couleur / surface	Fermeture ralentie	B [cm]	H [cm]	T [cm]	Charnières déclinables	EUR/pc.	EC PMCB (EUR)/pc.
501.849.01.1	blanc	Oui	37 cm	85,5 cm	67 cm	Oui	464.63	0.07

ABATTANT WC GEBERIT RENOVA COMFORT ADAPTÉ PMR, FORME RECTANGULAIRE, FIXATION PAR LE DESSOUS

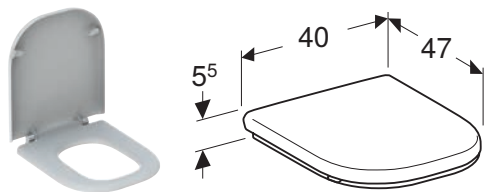

Caractéristiques

Adapté aux personnes à mobilité réduite • Charnières en acier inoxydable, renforcées • Forme rectangulaire • Couvercle d'abattant recouvrant • Antibactérien • Patins obliques s'autobloquant au rebord de la cuvette de WC pour éviter le glissement latéral de l'abattant

N° de réf.	Couleur / surface	Fermeture ralentie	EUR/pc.	EC PMCB (EUR)/pc.
572830000	blanc	Non	133.25	0.01

Combinable avec

- WC au sol Geberit Renova Comfort Square à fond creux, surélevé, hauteur 46 cm, semi-caréné, sortie horizontale → p. 436
- WC suspendu à fond creux Geberit Renova Comfort Square, rallongé, Rimfree → p. 435

GEBERIT RENOVA

LAVE-MAINS GEBERIT RENOVA COMPACT

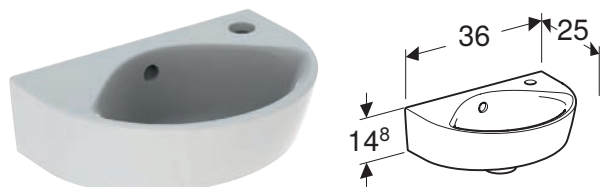

N° de réf.	Couleur / surface	Trou de robinetterie	Trop-plein	H [cm]	T [cm]	EUR/pc.	EC PMCB (EUR)/pc.
B / Largeur: 36 cm							
500.374.01.1	blanc	Droite	Visible	14,8 cm	25 cm	68.56	0.01

LAVE-MAINS GEBERIT RENOVA

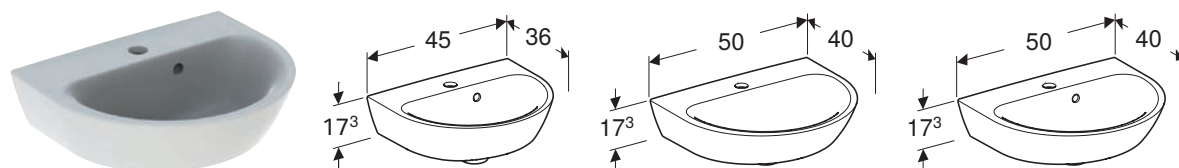

Caractéristiques

Combinable avec cache-siphon

N° de réf.	Couleur / surface	Trou de robinetterie	Trop-plein	H [cm]	T [cm]	EUR/pc.	EC PMCB (EUR)/pc.
B / Largeur: 45 cm							
500.375.01.1	blanc	Au centre	Visible	17,3 cm	36 cm	86.32	0.01
B / Largeur: 50 cm							
500.376.01.1	blanc	Au centre	Visible	17,3 cm	40 cm	92.69	0.01
500.498.01.1	blanc	Au centre	Sans	17,3 cm	40 cm	101.56	0.01

Combinable avec

- Cache-siphon Geberit Renova Plan pour lave-mains → p. 410

LAVABO GEBERIT RENOVA

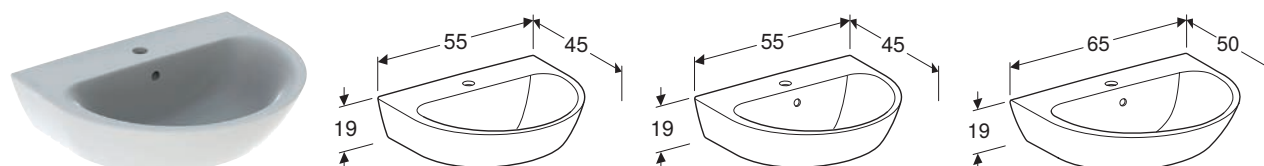

Caractéristiques

Cuve intérieure conçue pour un écoulement optimisé • Vaste espace de montage dans la zone de fixation • Combinable avec cache-siphon • Combinable avec colonne

N° de réf.	Couleur / surface	Trou de robinetterie	Trop-plein	H [cm]	T [cm]	EUR/pc.	EC PMCB (EUR)/pc.
B / Largeur: 55 cm							
500.369.01.1	blanc	Au centre	Visible	19 cm	45 cm	99.02	0.01
500.578.01.1	blanc	Au centre	Sans	19 cm	45 cm	109.18	0.01
B / Largeur: 65 cm							
500.372.01.1	blanc	Au centre	Visible	19 cm	50 cm	124.40	0.01

Combinable avec

- Cache-siphon Geberit Renova Plan pour lavabo → p. 411
- Colonne Geberit Renova → p. 440

LAVABO GEBERIT RENOVA POUR ÉQUERRE DE MONTAGE

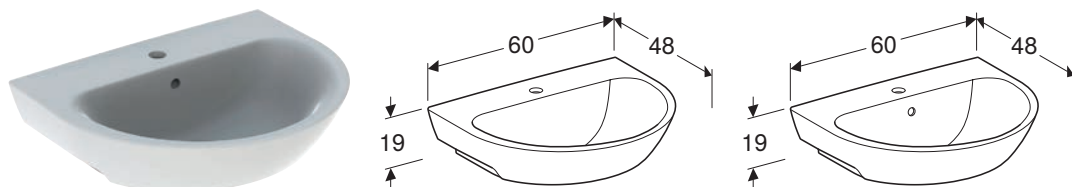

Caractéristiques

Cuve intérieure conçue pour un écoulement optimisé • Vaste espace de montage dans la zone de fixation • Fixation possible avec consoles porte-serviettes • Combinable avec cache-siphon • Combinable avec colonne

N° de réf.	Couleur / surface	Trou de robinetterie	Trop-plein	H [cm]	T [cm]	EUR/pc.	EC PMCB (EUR)/pc.
B / Largeur: 60 cm							
500.371.01.1	blanc	Au centre	Visible	19 cm	48 cm	118.06	0.01
500.671.01.1	blanc	Au centre	Sans	19 cm	48 cm	129.50	0.01

Combinable avec

- Colonne Geberit Renova → p. 440
- Cache-siphon Geberit Renova Plan pour lavabo → p. 411
- Set d'équerres de montage Geberit Renova pour lavabos
- Kit de pieds Geberit Renova pour lavabo

CACHE-SIPHON GEBERIT RENOVA PLAN POUR LAVE-MAINS

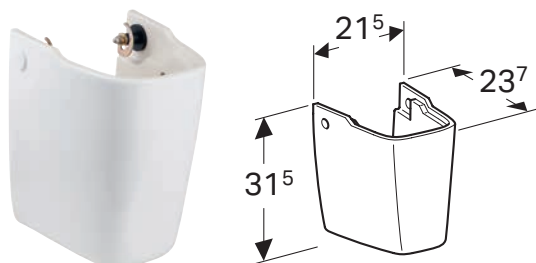

Caractéristiques

Fixation facile grâce au matériel de fixation Geberit Kerafix, pour cache-siphons

N° de réf.	Couleur / surface	EUR/pc.	EC PMCB (EUR)/pc.
292150000	blanc	112.54	0.01

Combinable avec

- Lave-mains Geberit Renova → p. 438
- Lave-mains Geberit Renova Plan avec trop-plein asymétrique → p. 406
- Matériel de fixation Geberit pour cache-siphon pour lave-mains, Kerafix
- Lave-mains Geberit Renova Plan → p. 406

CACHE-SIPHON GEBERIT RENOVA PLAN POUR LAVABO

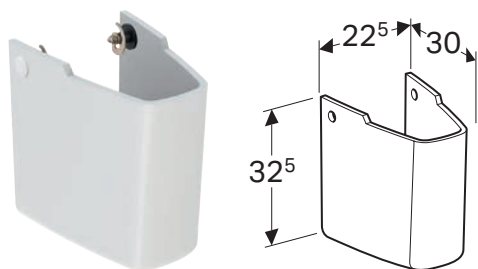

Caractéristiques

Fixation facile grâce au matériel de fixation Geberit Kerafix, pour cache-siphons

N° de réf.	Couleur / surface	EUR/pc.	EC PMCB (EUR)/pc.
292110000	blanc	120.61	0.01

Combinable avec

- Lavabo Geberit Renova → p. 438
- Lavabo Geberit Renova Plan avec plage de dépose → p. 408
- Lavabo Geberit Renova pour équerre de montage → p. 439
- Lavabo Geberit Renova Plan → p. 407
- Lavabo double Geberit Renova Plan → p. 408

COLONNE GEBERIT RENOVA

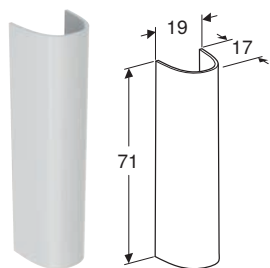

N° de réf.	Couleur / surface	B [cm]	H [cm]	T [cm]	EUR/pc.	EC PMCB (EUR)/pc.
500.915.00.1	blanc	19 cm	71 cm	17 cm	97.02	0.01

Combinable avec

- Lavabo Geberit Renova pour équerre de montage → p. 439
- Lavabo Geberit Renova → p. 438
- Lavabo Geberit Renova Plan → p. 407
- Lavabo Geberit Renova Plan avec plage de dépose → p. 408

Nouveau

PACK WC SUSPENDU À FOND CREUX GEBERIT RENOVA, CARÉNÉ, RIMFREE, AVEC ABATTANT WC

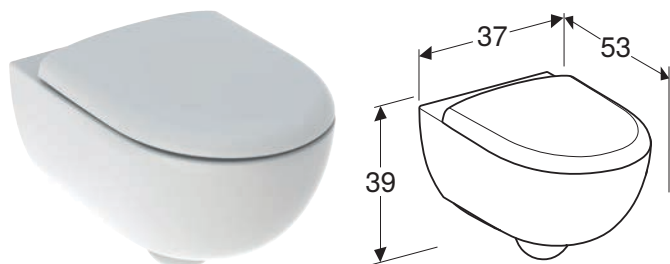

Caractéristiques

Suspendu • Cuvette Rimfree sans bride • Fixation facile grâce à la fixation murale Geberit type EFF3 pour WC • Type 1, volume total 6/5/4 l, selon EN 997 • Caréné • Abattant WC en duroplast • Couvercle d'abattant recouvrant

N° de réf.	Couleur / surface	Fermeture ralentie	B [cm]	H [cm]	T [cm]	Charnières déclipables	EUR/pc.	EC PMCB (EUR)/pc.
502.775.00.1	blanc	Oui	37 cm	39 cm	53 cm	Oui	473.37	0.07

PACK WC SUSPENDU À FOND CREUX GEBERIT RENOVA, SEMI-CARÉNÉ, RIMFREE, AVEC ABATTANT WC

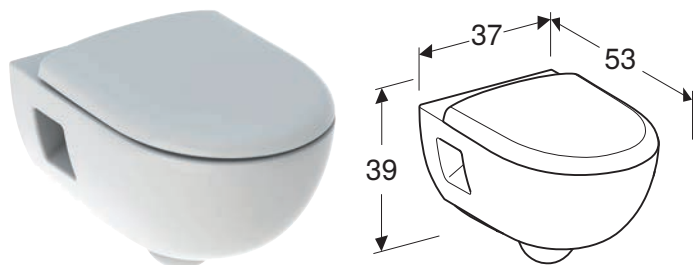

Caractéristiques

Suspendu • Cuvette Rimfree sans bride • Type 1, volume total 6/5 l, selon EN 997 • Semi-caréné • Abattant WC en duroplast • Couvercle d'abattant recouvrant

N° de réf.	Couleur / surface	Fermeture ralentie	B [cm]	H [cm]	T [cm]	Charnières déclipables	EUR/pc.	EC PMCB (EUR)/pc.
500.800.00.1	blanc	Oui	37 cm	39 cm	53 cm	Oui	410.05	0.07

PACK WC SUSPENDU À FOND CREUX GEBERIT RENOVA, RIMFREE, AVEC ABATTANT WC

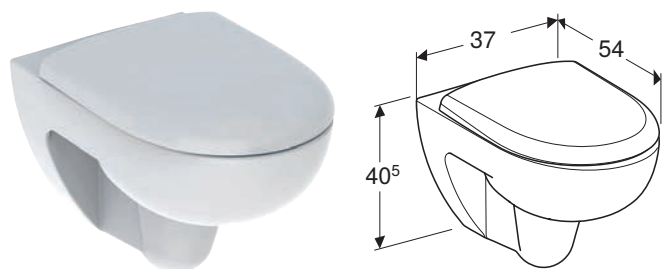

Caractéristiques

Suspendu • Cuvette Rimfree sans bride • Dégagement au sol 8 cm • Type 1, volume total 6 l, selon EN 997 • Abattant WC en duroplast • Couvercle d'abattant recouvrant

N° de réf.	Couleur / surface	Fermeture ralentie	B [cm]	H [cm]	T [cm]	Charnières déclinables	EUR/pc.	EC PMCB (EUR)/pc.
500.801.00.1	blanc	Oui	37 cm	40,5 cm	54 cm	Oui	371.96	0.07

PACK WC AU SOL GEBERIT RENOVA AVEC RÉSERVOIR ATTENANT, SORTIE MULTIDIRECTIONNELLE, SEMI-CARÉNÉ, RIMFREE, AVEC ABATTANT WC

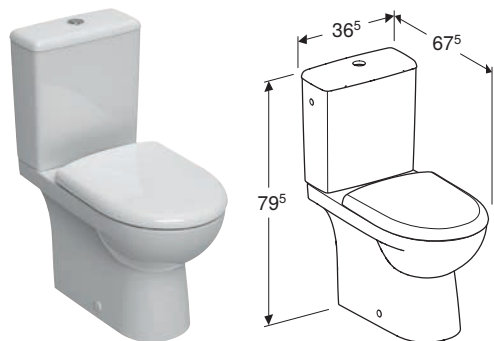

Caractéristiques

Au sol • Rinçage double touche • Cuvette Rimfree sans bride • Réservoir réversible, pour alimentation latérale • Type 1, volume total 6 l, selon EN 997 • Sortie multidirectionnelle • Alimentation latérale • Semi-caréné • Abattant WC en duroplast • Couvercle d'abattant recouvrant

N° de réf.	Couleur / surface	Fermeture ralentie	B [cm]	H [cm]	T [cm]	Charnières déclinables	EUR/pc.	EC PMCB (EUR)/pc.
501.866.00.1	blanc	Oui	37 cm	79,5 cm	67,5 cm	Oui	498.90	0.07

PACK WC AU SOL GEBERIT RENOVA AVEC RÉSERVOIR ATTENANT, SORTIE HORIZONTALE, SEMI-CARÉNÉE, RIMFREE, AVEC ABATTANT WC

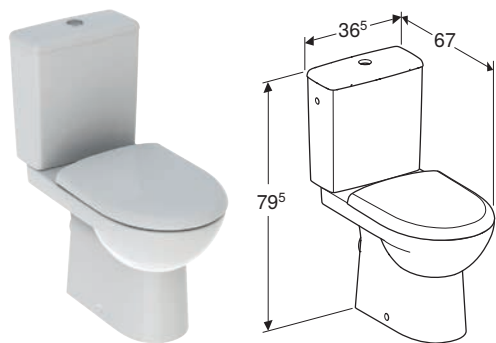

Caractéristiques

Au sol • Rinçage double touche • Cuvette Rimfree sans bride • Réservoir réversible, pour alimentation latérale • Type 1, volume total 6 l, selon EN 997 • Alimentation latérale • Sortie horizontale • Semi-caréné • Abattant WC en duroplast • Couvercle d'abattant recouvrant

N° de réf.	Couleur / surface	Fermeture ralentie	B [cm]	H [cm]	T [cm]	Charnières déclipables	EUR/pc.	EC PMCB (EUR)/pc.
501.856.00.1	blanc	Oui	37 cm	79,5 cm	67 cm	Oui	421.07	0.07

ABATTANT WC GEBERIT RENOVA FIXATION PAR LE DESSUS

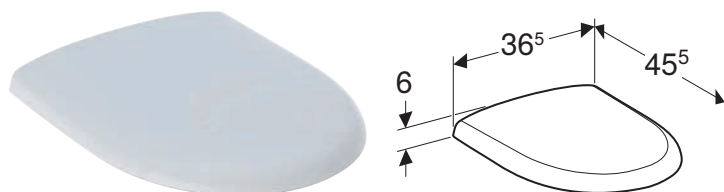

Caractéristiques

Couvercle d'abattant recouvrant

N° de réf.	Couleur / surface	Fermeture ralentie	Charnières déclipables	EUR/pc.	EC PMCB (EUR)/pc.
500.836.01.1	blanc / brillant	Oui	Oui	161.21	0.01

Combinable avec

- WC suspendu à fond creux Geberit Renova Compact, compact, caréné, Rimfree
- WC suspendu à fond creux Geberit Renova Comfort, surélevé, caréné, Rimfree → p. 435
- WC suspendu à fond creux Geberit Renova Compact, compact → p. 431
- WC au sol Geberit Renova pour réservoir attenant, à fond creux, sortie horizontale, semi-caréné, Rimfree
- WC au sol Geberit Renova pour réservoir attenant, à fond creux, sortie horizontale, Rimfree
- WC suspendu à fond creux Geberit Renova, semi-caréné, Rimfree
- WC au sol Geberit Renova pour réservoir attenant, cuvette de WC à fond creux, sortie horizontale
- WC au sol fond creux Geberit Renova pour réservoir attenant, sortie verticale
- WC au sol Geberit Renova pour réservoir attenant, à fond creux, sortie multidirectionnelle, semi-caréné, Rimfree
- WC au sol Geberit Renova à fond creux, sortie horizontale, semi-caréné, Rimfree
- WC suspendu à fond creux Geberit Renova, Rimfree
- WC suspendu à fond creux Geberit Renova

BIDET AU SOL GEBERIT RENOVA

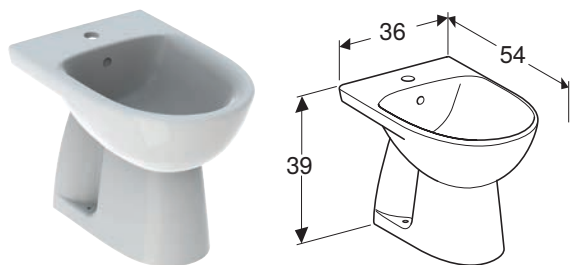

Caractéristiques

Au sol • Autoportant

N° de réf.	Couleur / surface	Trop-plein	B [cm]	H [cm]	T [cm]	EUR/pc.	EC PMCB (EUR)/pc.
501.438.00.1	blanc	Visible	35,8 cm	39 cm	54 cm	197.92	0.01

RECEVEUR DE DOUCHE CARRÉ GEBERIT RENOVA

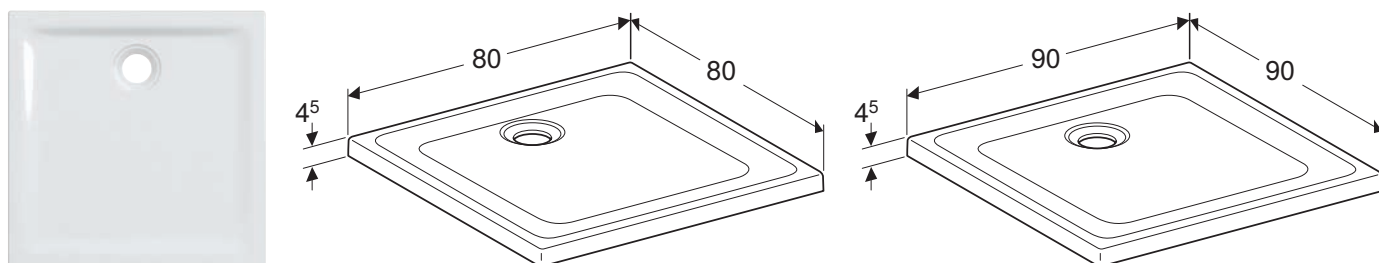

Caractéristiques

Carré • Trou de bonde \varnothing 90 mm • Évacuation arrière centrée • Surface antidérapant • Tous côtés émaillés • Classe de matériau antidérapant conformément à la norme NF : PN 18 • Conforme aux exigences de la norme EN 14527, classe 1

N° de réf.	Couleur / surface	B [cm]	L [cm]	H [cm]	EUR/pc.	EC PMCB (EUR)/pc.
00721800000AG3	blanc / mat	80 cm	80 cm	4,5 cm	317.68	0.49
00724800000AG3	blanc / mat	90 cm	90 cm	4,5 cm	391.37	0.49

RECEVEUR DE DOUCHE CARRÉ GEBERIT RENOVA, À ENCASTRER

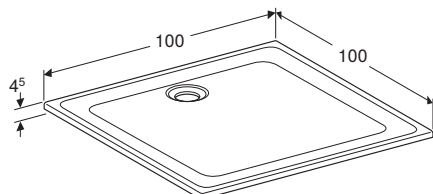
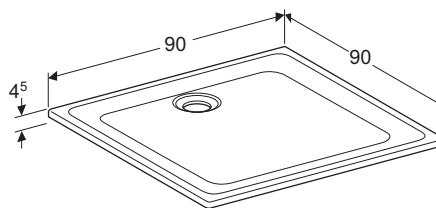
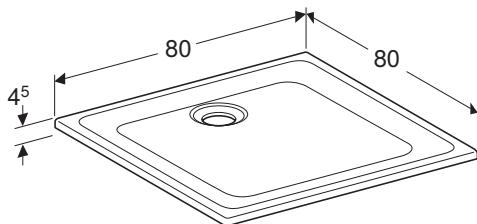

Caractéristiques

Carré • Trou de bonde \varnothing 90 mm • Évacuation arrière centrée • Surface antidérapant • Tous côtés émaillés • Classe de matériau antidérapant conformément à la norme NF : PN 18 • Conforme aux exigences de la norme EN 14527, classe 1

N° de réf.	Couleur / surface	B [cm]	L [cm]	H [cm]	EUR/pc.	EC PMCB (EUR)/pc.
00731800000AG3	blanc / mat	80 cm	80 cm	4,5 cm	317.68	0.49
00734800000AG3	blanc / mat	90 cm	90 cm	4,5 cm	391.37	0.49
00738800000AG3	blanc / mat	100 cm	100 cm	4,5 cm	640.45	0.49

RECEVEUR DE DOUCHE RECTANGULAIRE GEBERIT RENOVA

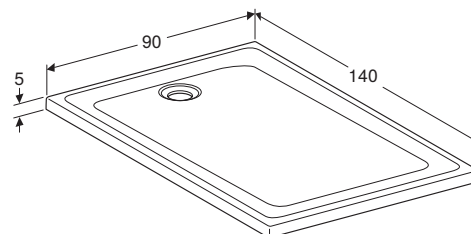
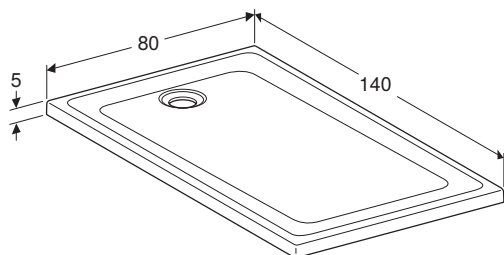
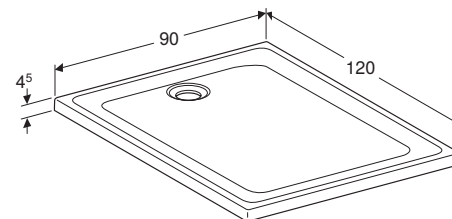
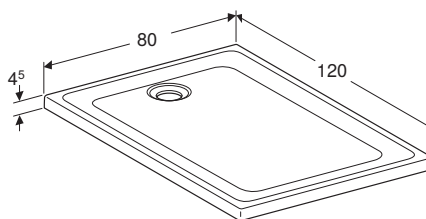
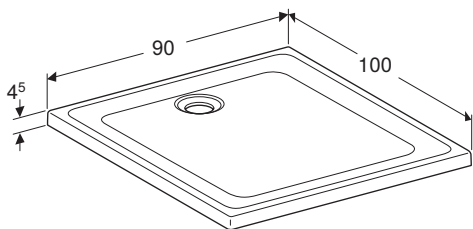
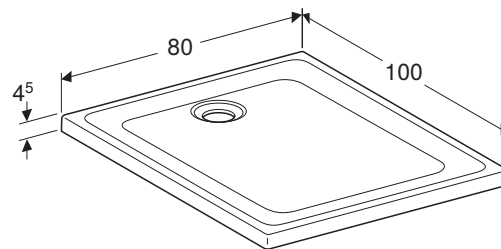
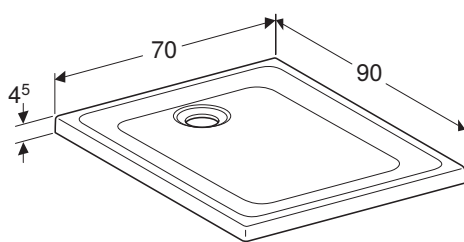

Caractéristiques

Rectangulaire • Trou de bonde \varnothing 90 mm • Évacuation arrière centrée • Surface antidérapant • Tous côtés émaillés • Classe de matériau antidérapant conformément à la norme NF : PN 18 • Conforme aux exigences de la norme EN 14527, classe 1

N° de réf.	Couleur / surface	B [cm]	L [cm]	H [cm]	EUR/pc.	EC PMCB (EUR)/pc.
00723800000AG3	blanc / mat	90 cm	70 cm	4,5 cm	416.79	0.49
00726800000AG3	blanc / mat	100 cm	80 cm	4,5 cm	465.08	0.49
00727800000AG3	blanc / mat	120 cm	80 cm	4,5 cm	498.12	0.49
00729800000AG3	blanc / mat	140 cm	80 cm	5 cm	567.99	0.49
00726900000AG3	blanc / mat	100 cm	90 cm	4,5 cm	523.54	0.49
00727900000AG3	blanc / mat	120 cm	90 cm	4,5 cm	559.11	0.49
00729900000AG3	blanc / mat	140 cm	90 cm	5 cm	637.90	0.49

RECEVEUR DE DOUCHE RECTANGULAIRE GEBERIT RENOVA, À ENCASTRER

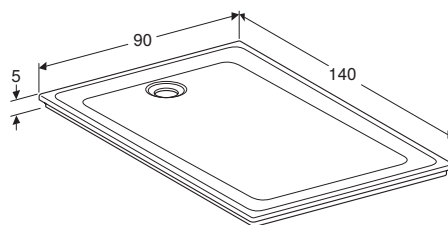
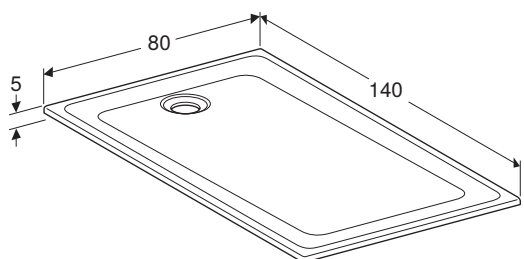
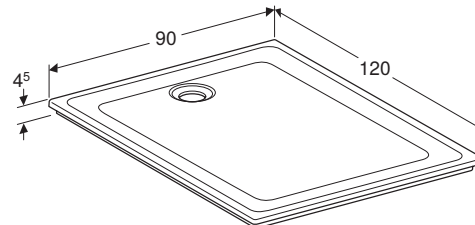
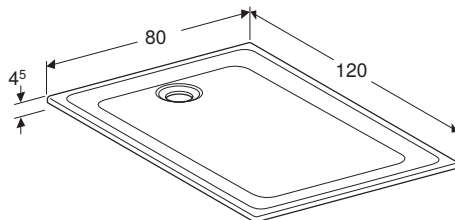
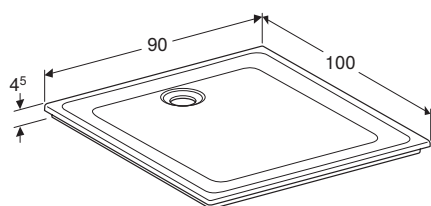
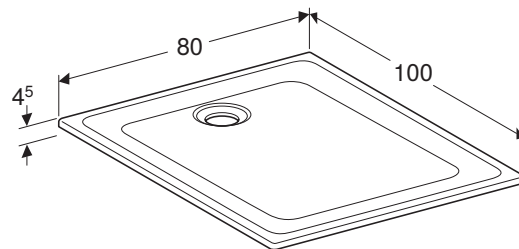
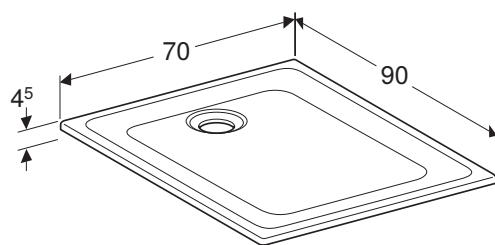

Caractéristiques

Rectangulaire • Trou de bonde \varnothing 90 mm • Évacuation arrière centrée • Surface antidérapant • Tous côtés émaillés • Classe de matériau antidérapant conformément à la norme NF : PN 18 • Conforme aux exigences de la norme EN 14527, classe 1

N° de réf.	Couleur / surface	B	L	H	EUR/pc.	EC PMCB (EUR)/pc.
		[cm]	[cm]	[cm]		
00733800000AG3	blanc / mat	90 cm	70 cm	4,5 cm	416.79	0.49
00736800000AG3	blanc / mat	100 cm	80 cm	4,5 cm	465.08	0.49
00737800000AG3	blanc / mat	120 cm	80 cm	4,5 cm	498.12	0.49
00739800000AG3	blanc / mat	140 cm	80 cm	5 cm	567.99	0.49
00739900000AG3	blanc / mat	140 cm	90 cm	5 cm	637.90	0.49
00746900000AG3	blanc / mat	100 cm	90 cm	4,5 cm	523.54	0.49
00747900000AG3	blanc / mat	120 cm	90 cm	4,5 cm	559.11	0.49

RECEVEUR DE DOUCHE ARRONDI D'ANGLE GEBERIT RENOVA, À ENCASTRER

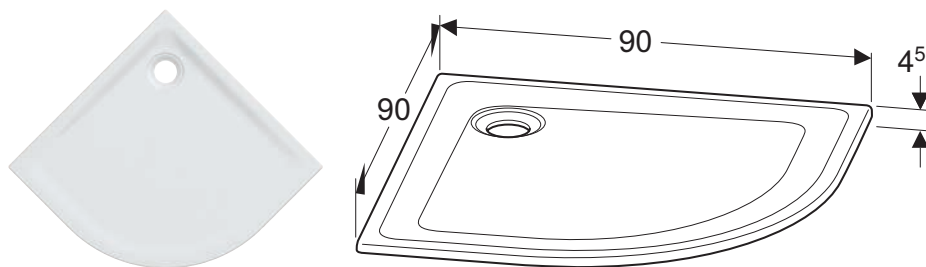

Caractéristiques

Trou de bonde \varnothing 90 mm • Évacuation dans l'angle • Surface antidérapant • Tous côtés émaillés • Classe de matériau antidérapant conformément à la norme NF : PN 18 • Conforme aux exigences de la norme EN 14527, classe 1

N° de réf.	Couleur / surface	B [cm]	L [cm]	H [cm]	EUR/pc.	EC PMCB (EUR)/pc.
0073580000AG3	blanc / mat	90 cm	90 cm	4,5 cm	513.37	0.49

RECEVEUR DE DOUCHE ARRONDI D'ANGLE GEBERIT RENOVA

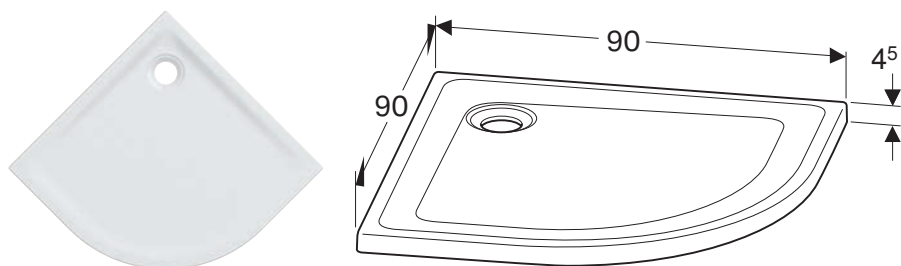

Caractéristiques

Trou de bonde \varnothing 90 mm • Évacuation dans l'angle • Surface antidérapant • Tous côtés émaillés • Classe de matériau antidérapant conformément à la norme NF : PN 18 • Conforme aux exigences de la norme EN 14527, classe 1

N° de réf.	Couleur / surface	B [cm]	L [cm]	H [cm]	EUR/pc.	EC PMCB (EUR)/pc.
0072580000AG3	blanc / mat	90 cm	90 cm	4,5 cm	513.37	0.49

BAIGNOIRE RECTANGULAIRE GEBERIT RENOVA AVEC PIEDS

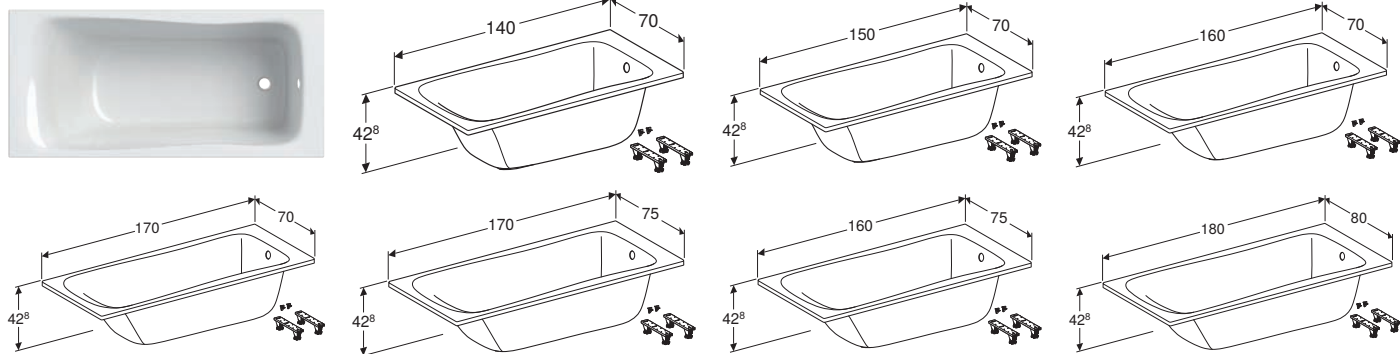

Caractéristiques

Rectangulaire • Vidage aux pieds • Trou de bonde ø 52 mm • Perçage du trou de robinetterie selon EN 232 possible

N° de réf.	Couleur / surface	B [cm]	L [cm]	H [cm]	EUR/pc.	EC PMCB (EUR)/pc.
554.210.01.1	blanc / brillant	70 cm	140 cm	42,8 cm	415.61	0.49
554.211.01.1	blanc / brillant	70 cm	150 cm	42,8 cm	415.61	0.49
554.212.01.1	blanc / brillant	70 cm	160 cm	42,8 cm	406.36	0.49
554.213.01.1	blanc / brillant	75 cm	160 cm	42,8 cm	439.36	0.49
554.214.01.1	blanc / brillant	70 cm	170 cm	42,8 cm	406.36	0.49
554.215.01.1	blanc / brillant	75 cm	170 cm	42,8 cm	439.36	0.49
554.216.01.1	blanc / brillant	80 cm	180 cm	42,8 cm	490.81	0.49

BAIGNOIRE RECTANGULAIRE GEBERIT RENOVA DUO , AVEC PIEDS



Caractéristiques

Rectangulaire • Vidage central excentré • Trou de bonde ø 52 mm

N° de réf.	Couleur / surface	B [cm]	L [cm]	H [cm]	EUR/pc.	EC PMCB (EUR)/pc.
554.219.01.1	blanc / brillant	80 cm	180 cm	42,7 cm	524.66	0.49

BAIGNOIRE D'ANGLE GEBERIT RENOVA AVEC PIEDS

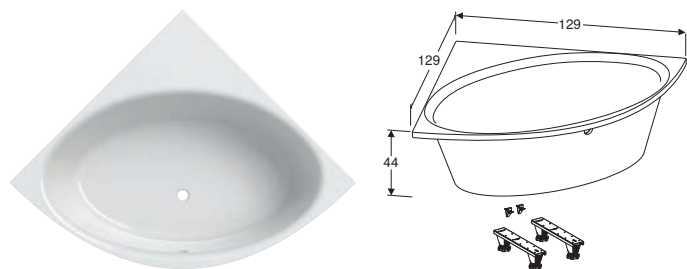

Caractéristiques

Adapté pour deux personnes • Vidage central excentré • D'angle • Trou de bonde ø 52 mm • Perçage du trou de robinetterie selon EN 232 possible

N° de réf.	Couleur / surface	B	L	H	EUR/pc.	EC PMCB (EUR)/pc.
		[cm]	[cm]	[cm]		
00062200000	blanc / brillant	135 cm	135 cm	43,5 cm	1041.95	0.49

BAIGNOIRE D'ANGLE GEBERIT RENOVA AVEC PIEDS, AVEC TABLIER DE LA BAIGNOIRE

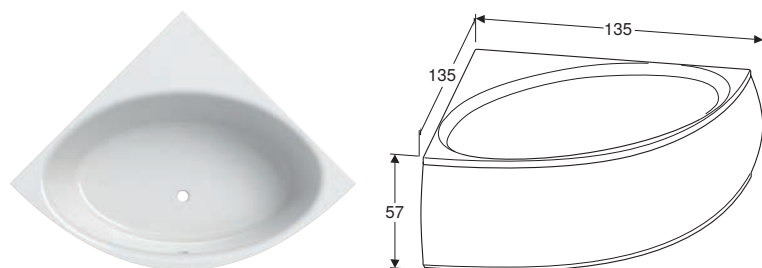

Caractéristiques

Adapté pour deux personnes • Vidage central excentré • D'angle • Trou de bonde ø 52 mm • Perçage du trou de robinetterie selon EN 232 possible

N° de réf.	Couleur / surface	B	L	H	EUR/pc.	EC PMCB (EUR)/pc.
		[cm]	[cm]	[cm]		
04062200000	blanc / brillant	135 cm	135 cm	43,5 cm	1630.80	0.49

BAIGNOIRE PENTAGONALE GEBERIT RENOVA AVEC PIEDS

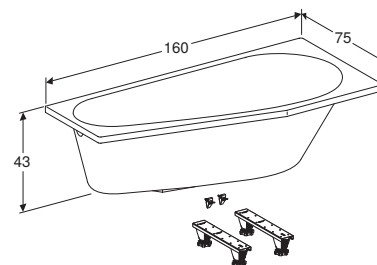
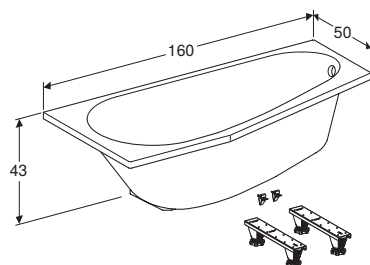

Caractéristiques

Pentagonal • Vidage aux pieds • Trou de bonde \varnothing 52 mm • Perçage du trou de robinetterie selon EN 232 possible

N° de réf.	Couleur / surface	Sortie	B [cm]	L [cm]	H [cm]	EUR/pc.	EC PMCB (EUR)/pc.
00047500000	blanc / brillant	Droite	75 cm	160 cm	43 cm	1133.38	0.49
00048500000	blanc / brillant	Gauche	75 cm	160 cm	43 cm	1133.38	0.49

BAIGNOIRES ASYMÉTRIQUES GEBERIT RENOVA AVEC PIEDS

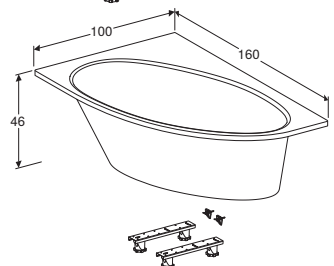
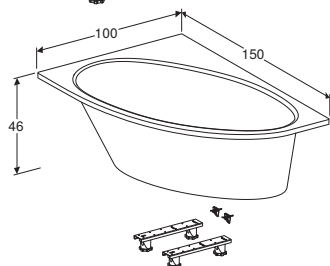
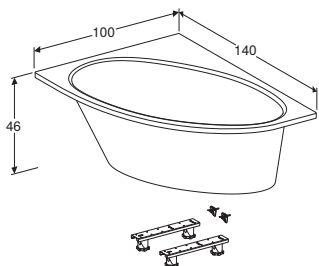
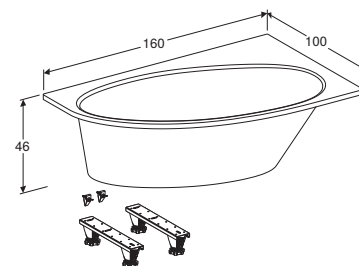
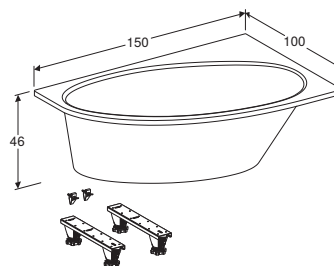
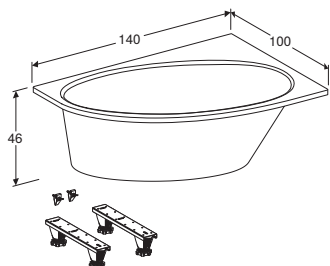

Caractéristiques

Asymétrique • Vidage aux pieds • Trou de bonde \varnothing 52 mm • Perçage du trou de robinetterie selon EN 232 possible

N° de réf.	Couleur / surface	Sortie	B [cm]	L [cm]	H [cm]	EUR/pc.	EC PMCB (EUR)/pc.
554.220.01.1	blanc / brillant	Droite	100 cm	140 cm	46 cm	501.37	0.49
554.221.01.1	blanc / brillant	Gauche	100 cm	140 cm	46 cm	501.37	0.49
554.222.01.1	blanc / brillant	Droite	100 cm	150 cm	46 cm	514.55	0.49
554.223.01.1	blanc / brillant	Gauche	100 cm	150 cm	46 cm	514.55	0.49
554.224.01.1	blanc / brillant	Droite	100 cm	160 cm	46 cm	527.76	0.49
554.225.01.1	blanc / brillant	Gauche	100 cm	160 cm	46 cm	527.76	0.49

BAIGNOIRE ASYMÉTRIQUE GEBERIT RENOVA AVEC PIEDS ET TABLIER

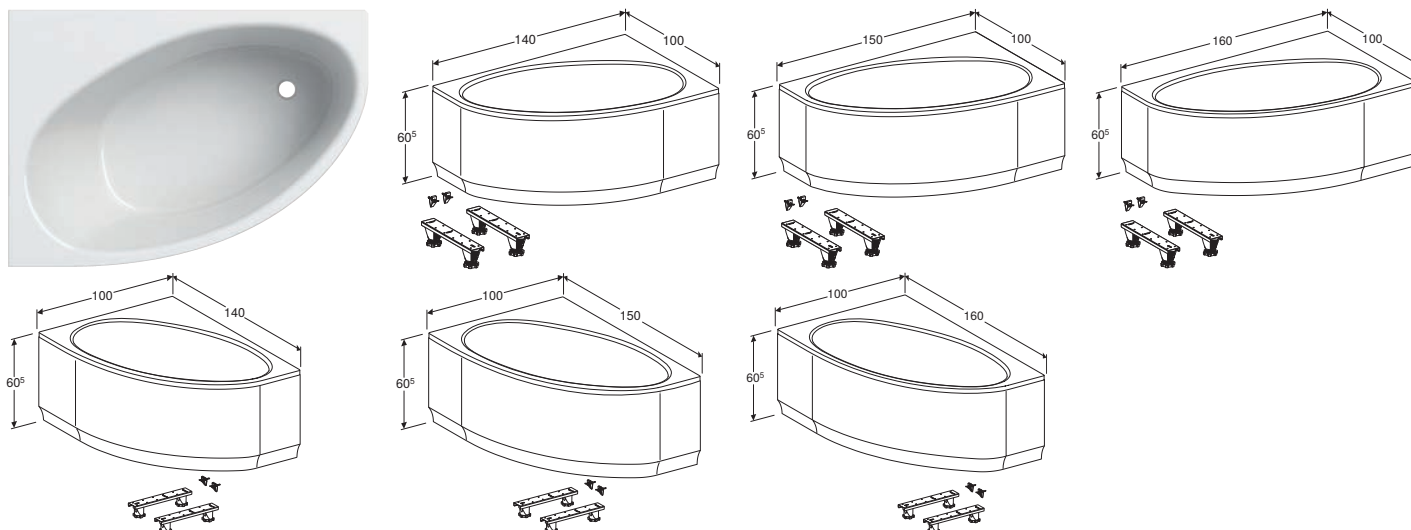

Caractéristiques

Asymétrique • Vidage aux pieds • Trou de bonde ø 52 mm • Perçage du trou de robinetterie selon EN 232 possible

N° de réf.	Couleur / surface	Sortie	B [cm]	L [cm]	H [cm]	EUR/pc.	EC PMCB (EUR)/pc.
554.520.01.1	blanc / brillant	Droite	100 cm	140 cm	60,5 cm	699.27	0.49
554.521.01.1	blanc / brillant	Gauche	100 cm	140 cm	60,5 cm	699.27	0.49
554.522.01.1	blanc / brillant	Droite	100 cm	150 cm	60,5 cm	712.46	0.49
554.523.01.1	blanc / brillant	Gauche	100 cm	150 cm	60,5 cm	712.46	0.49
554.524.01.1	blanc / brillant	Droite	100 cm	160 cm	60,5 cm	725.65	0.49
554.525.01.1	blanc / brillant	Gauche	100 cm	160 cm	60,5 cm	725.65	0.49

ÉTAGÈRE MURALE GEBERIT RENOVA

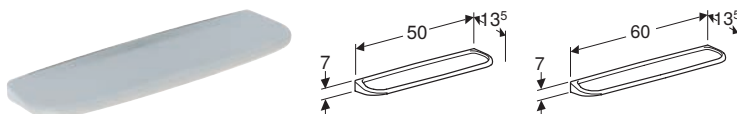

Caractéristiques

Avec rebord sur le pourtour

N° de réf.	Couleur / surface	B [cm]	H [cm]	T [cm]	EUR/pc.	EC PMCB (EUR)/pc.
299250000	blanc	50 cm	7 cm	13,5 cm	53.29	0.01
299260000	blanc	60 cm	7 cm	13,5 cm	63.69	0.01

GEBERIT OPTION

MIROIR LUMINEUX GEBERIT OPTION BASIC ÉCLAIRAGE LATÉRAL

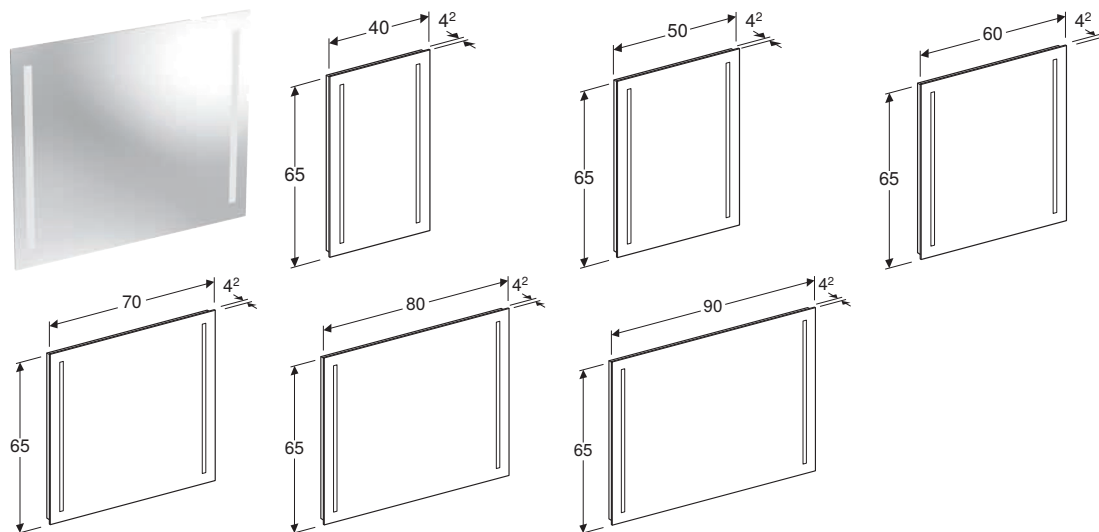

Caractéristiques

Gamme universelle combinable avec toutes les collections de salles de bains • Éclairage LED • Interrupteur mécanique

N° de réf.	Couleur / surface	B [cm]	H [cm]	T [cm]	Flux lumineux [lm]	Couleur de la lumière	EUR/pc.	EC DEEE (EUR)/pc.
500.580.00.1	blanc	40 cm	65 cm	4,2 cm	2200 lm	4200 K	218.57	0.20
500.581.00.1	blanc	50 cm	65 cm	4,2 cm	2200 lm	4200 K	222.48	0.20
500.586.00.1	blanc	60 cm	65 cm	4,2 cm	2200 lm	4200 K	253.72	0.10
500.587.00.1	blanc	70 cm	65 cm	4,2 cm	2200 lm	4200 K	282.32	0.20
500.588.00.1	blanc	80 cm	65 cm	4,2 cm	2200 lm	4200 K	295.32	0.20
500.589.00.1	blanc	90 cm	65 cm	4,2 cm	2200 lm	4200 K	310.95	0.20

F : Fin de série décembre 2023

MIROIR LUMINEUX GEBERIT OPTION BASIC ÉCLAIRAGE EN HAUT

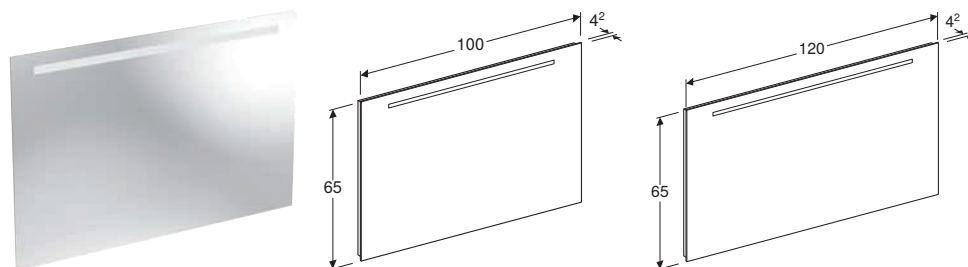

Caractéristiques

Gamme universelle combinable avec toutes les collections de salles de bains • Éclairage LED • Interrupteur mécanique

N° de réf.	Couleur / surface	B [cm]	H [cm]	T [cm]	Flux lumineux [lm]	Couleur de la lumière	EUR/pc.	EC DEEE (EUR)/pc.
500.584.00.1	blanc	100 cm	65 cm	4,2 cm	1600 lm	4200 K	351.29	0.10
500.585.00.1	blanc	120 cm	65 cm	4,2 cm	1600 lm	4200 K	379.90	0.10

F : Fin de série décembre 2023

MIROIR LUMINEUX GEBERIT OPTION SQUARE ÉCLAIRAGE EN HAUT

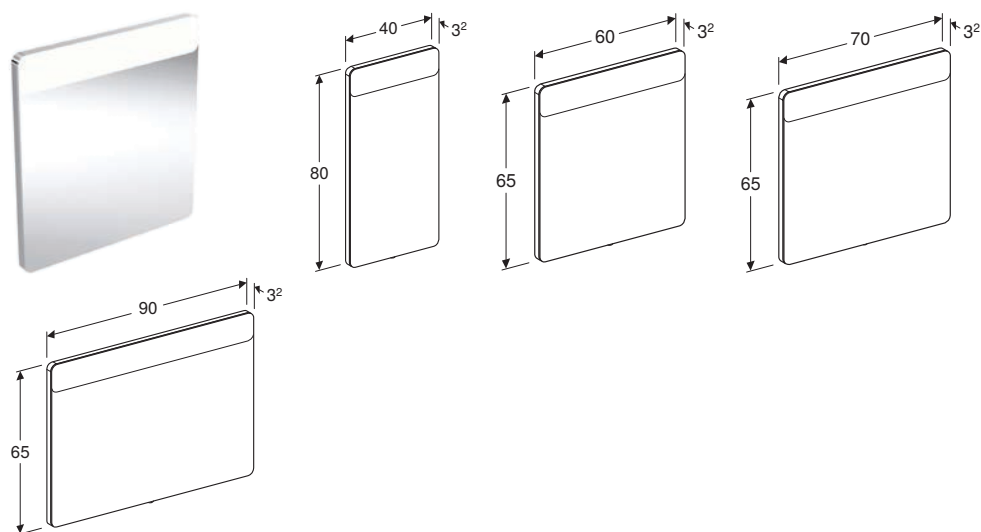

Caractéristiques

Gamme universelle combinable avec toutes les collections de salles de bains • Éclairage LED • Interrupteur mécanique

N° de réf.	Couleur / surface	B [cm]	H [cm]	T [cm]	Flux lumineux [lm]	Couleur de la lumière	EUR/pc.	EC DEEE (EUR)/pc.
819240000	aluminium brossé	40 cm	80 cm	3,2 cm	880 lm	4200 K	482.62	1.04
819260000	aluminium brossé	60 cm	65 cm	3,2 cm	1320 lm	4200 K	541.37	1.04
819270000	aluminium brossé	70 cm	65 cm	3,2 cm	1540 lm	4200 K	584.76	1.04
819200000	aluminium brossé	90 cm	65 cm	3,2 cm	1980 lm	4200 K	643.51	2.08

MIROIR LUMINEUX GEBERIT OPTION SQUARE ÉCLAIRAGE LATÉRAL

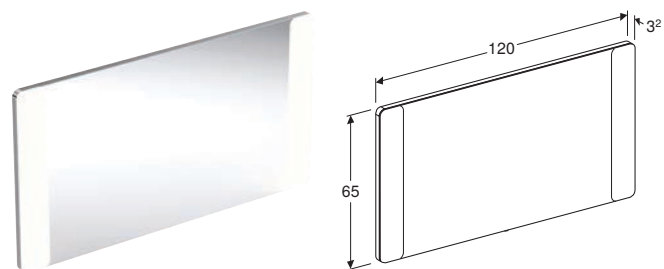

Caractéristiques

Gamme universelle combinable avec toutes les collections de salles de bains • Éclairage LED • Interrupteur mécanique

N° de réf.	Couleur / surface	B [cm]	H [cm]	T [cm]	Flux lumineux [lm]	Couleur de la lumière	EUR/pc.	EC DEEE (EUR)/pc.
819220000	aluminium brossé	120 cm	65 cm	3 cm	2860 lm	4200 K	731.60	2.08

MIROIR LUMINEUX GEBERIT OPTION PLUS AVEC ÉCLAIRAGE DIRECT ET INDIRECT

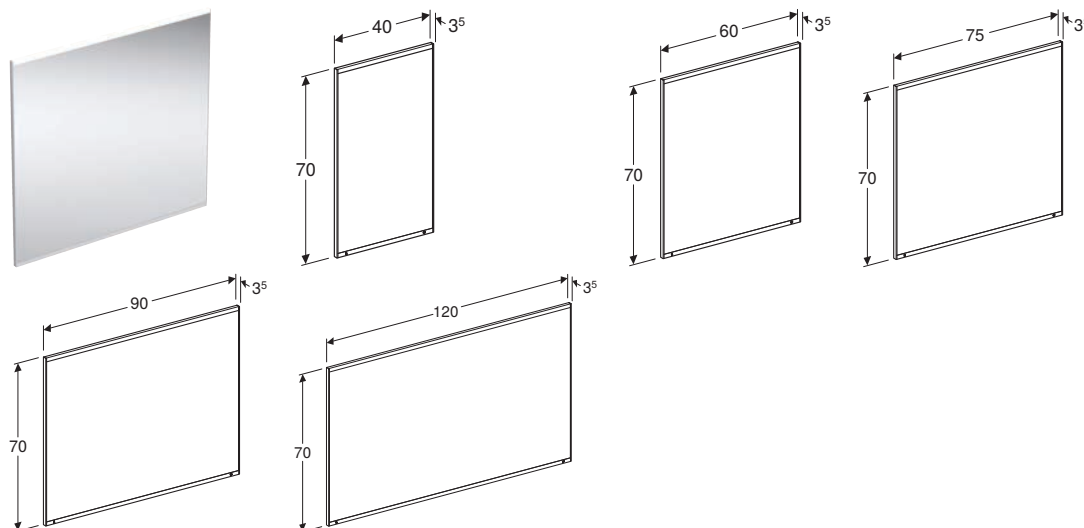

Caractéristiques

Avec fonction mémoire • Gamme universelle combinable avec toutes les collections de salles de bains • Éclairage LED • Éclairage direct et indirect • Éclairage direct et indirect, intensité variable • Dos du miroir chauffé pour éviter la buée • Allumage sans contact, capteur Touch

N° de réf.	Couleur / surface	B [cm]	H [cm]	T [cm]	Flux lumineux [lm]	Couleur de la lumière	EUR/pc.	EC DEEE (EUR)/pc.
501.070.00.1	aluminium anodisé	40 cm	70 cm	3,5 cm	1876 lm	3000 K	698.40	0.58
501.071.00.1	aluminium anodisé	60 cm	70 cm	3,5 cm	2796 lm	3000 K	727.77	1.04
501.072.00.1	aluminium anodisé	75 cm	70 cm	3,5 cm	3495 lm	3000 K	786.50	1.04
501.073.00.1	aluminium anodisé	90 cm	70 cm	3,5 cm	4184 lm	3000 K	843.97	1.04
501.074.00.1	aluminium anodisé	120 cm	70 cm	3,5 cm	5544 lm	3000 K	961.43	2.08

F : Fin de série décembre 2023

ARMOIRE DE TOILETTE GEBERIT OPTION AVEC ÉCLAIRAGE ET DEUX PORTES

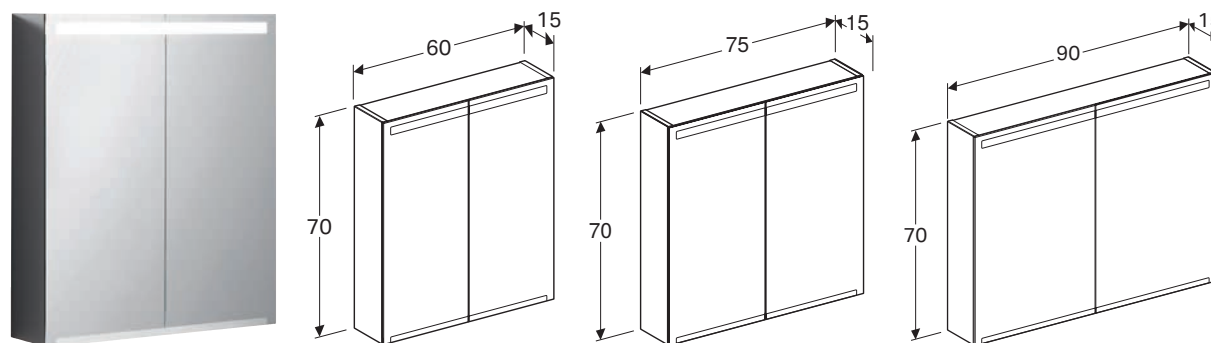

Caractéristiques

Gamme universelle combinable avec toutes les collections de salles de bains • Certifié FSC™ C134279 • Éclairage LED • Allumage sans contact, capteur Touch pour éclairage indirect en partie haute • Allumage sans contact, capteur Touch pour éclairage indirect en partie basse • Prise électrique • Côtés extérieurs miroir • Avec deux portes • Portes miroir intérieur et extérieur • Tablettes en verre amovibles • Ouverture par poignée intégrée

N° de réf.	Couleur / surface	B [cm]	H [cm]	T [cm]	Flux lumineux [lm]	Couleur de la lumière	EUR/pc.	EC DEEE (EUR)/pc.	EC DEA (EUR)/pc.
500.582.00.1	Corps : miroir extérieur Portes : miroirs intérieur et extérieur	60 cm	70 cm	15 cm	935 lm	4200 K	810.56	0.11	2.33
500.205.00.1	Corps : miroir extérieur Portes : miroirs intérieur et extérieur	75 cm	70 cm	15 cm	1190 lm	4200 K	878.21	0.11	2.33
500.583.00.1	Corps : miroir extérieur Portes : miroirs intérieur et extérieur	90 cm	70 cm	15 cm	1445 lm	4200 K	945.87	0.21	2.33

ARMOIRE DE TOILETTE GEBERIT OPTION AVEC ÉCLAIRAGE ET TROIS PORTES

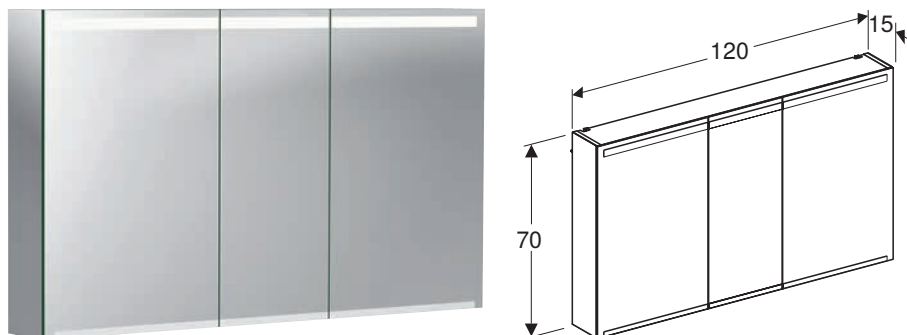

Caractéristiques

Certifié FSC™ C134279 • Gamme universelle combinable avec toutes les collections de salles de bains • Éclairage LED • Allumage sans contact, capteur Touch pour éclairage indirect en partie haute • Allumage sans contact, capteur Touch pour éclairage indirect en partie basse • Prise électrique • Côtés extérieurs miroir • Résistant à l'humidité • Avec trois portes • Portes miroir intérieur et extérieur • Porte centrale charnières à droite • Ouverture par poignée intégrée • Tablettes en verre amovibles

N° de réf.	Couleur / surface	B [cm]	H [cm]	T [cm]	Flux lumineux [lm]	Couleur de la lumière	EUR/pc.	EC DEEE (EUR)/pc.	EC DEA (EUR)/pc.
500.207.00.1	Corps : miroir extérieur Portes : miroirs intérieur et extérieur	120 cm	70 cm	15 cm	1995 lm	4200 K	1079.87	0.21	3.25

ARMOIRE DE TOILETTE GEBERIT OPTION PLUS AVEC ÉCLAIRAGE ET DEUX PORTES

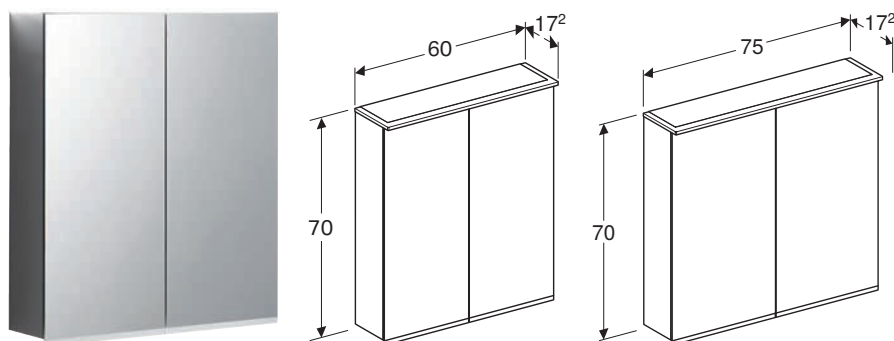

Caractéristiques

Gamme universelle combinable avec toutes les collections de salles de bains • Certifié FSC™ C134279 • Éclairage LED • Allumage sans contact, capteur Touch pour éclairage indirect en partie haute • Allumage sans contact, capteur Touch pour éclairage indirect en partie basse • Prise électrique • Port USB • Côtés extérieurs miroir • Fond intérieur miroir • Avec deux portes • Portes miroir intérieur et extérieur • Tablettes en verre amovibles • Miroir grossissant • Support magnétique

N° de réf.	Couleur / surface	B [cm]	H [cm]	T [cm]	Flux lumineux [lm]	Couleur de la lumière	EUR/pc.	EC DEEE (EUR)/pc.	EC DEA (EUR)/pc.
500.593.00.1	Corps : miroir extérieur Portes : miroirs intérieur et extérieur	60 cm	70 cm	17,2 cm	1050 lm	4200 K	1216.48	0.21	2.33
500.206.00.1	Corps : miroir extérieur Portes : miroirs intérieur et extérieur	75 cm	70 cm	17,2 cm	1260 lm	4200 K	1284.13	0.21	2.33

ARMOIRE DE TOILETTE GEBERIT OPTION PLUS AVEC ÉCLAIRAGE ET TROIS PORTES

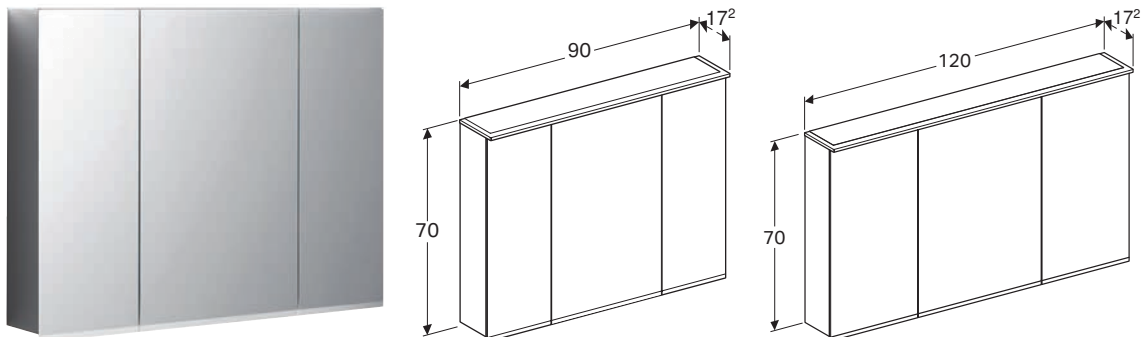

Caractéristiques

Gamme universelle combinable avec toutes les collections de salles de bains • Certifié FSC™ C134279 • Éclairage LED • Allumage sans contact, capteur Touch pour éclairage indirect en partie haute • Allumage sans contact, capteur Touch pour éclairage indirect en partie basse • Prise électrique • Port USB • Côtés extérieurs miroir • Fond intérieur miroir • Résistant à l'humidité • Avec trois portes • Portes miroir intérieur et extérieur • Porte centrale charnières à droite • Ouverture par poignée intégrée • Tablettes en verre amovibles • Support magnétique • Miroir grossissant

N° de réf.	Couleur / surface	B [cm]	H [cm]	T [cm]	Flux lumineux [lm]	Couleur de la lumière	EUR/pc.	EC DEEE (EUR)/pc.	EC DEA (EUR)/pc.
500.594.00.1	Corps : miroir extérieur Portes : miroirs intérieur et extérieur	90 cm	70 cm	17,2 cm	1470 lm	4200 K	1351.80	0.42	3.25
500.592.00.1	Corps : miroir extérieur Portes : miroirs intérieur et extérieur	120 cm	70 cm	17,2 cm	1890 lm	4200 K	1757.72	0.42	4.42

DOUCHES

RECEVEUR DE DOUCHE GEBERIT SETAPLANO

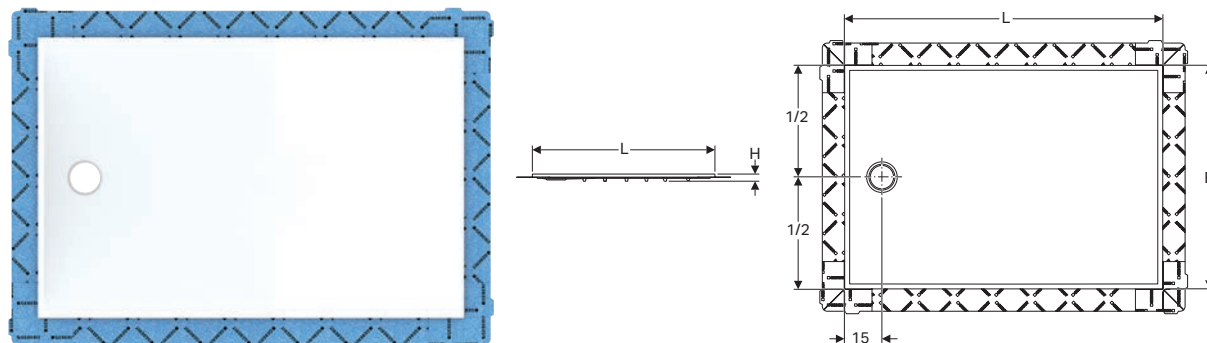
**Caractéristiques**

Classe de matériau antidérapant C selon EN 16165 (passage à pieds nus) • Exigences sévères en matière de protection acoustique remplies avec les cadres d'installation Geberit • Natte d'étanchéité prémontée • Natte d'étanchéité, 10 cm sur tout le pourtour, pour raccorder aux systèmes d'étanchéité • Nettoyage simple • Capacité de charge jusqu'à 300 kg • Classe de matériau antidérapant conformément à NF : PN 24 • Conforme aux exigences de la norme EN 14527, classe 1

N° de réf.	Couleur / surface	B	L	H	EUR/pc.	EC PMCB (EUR)/pc.
		[cm]	[cm]	[cm]		
154.292.11.1	blanc alpin	75 cm	90 cm	4,5 cm	836.83	0.49
154.262.11.1	blanc alpin	80 cm	100 cm	4,5 cm	988.26	0.49
154.271.11.1	blanc alpin	90 cm	100 cm	4,5 cm	988.26	0.49
154.264.11.1	blanc alpin	80 cm	120 cm	4,5 cm	1101.57	0.49
154.273.11.1	blanc alpin	90 cm	120 cm	4,5 cm	1101.57	0.49
154.282.11.1	blanc alpin	100 cm	120 cm	4,5 cm	1101.57	0.49
154.266.11.1	blanc alpin	80 cm	140 cm	4,5 cm	1194.16	0.49
154.275.11.1	blanc alpin	90 cm	140 cm	4,5 cm	1194.16	0.49
154.284.11.1	blanc alpin	100 cm	140 cm	4,5 cm	1194.16	0.49
154.267.11.1	blanc alpin	80 cm	150 cm	4,5 cm	1235.32	0.49
154.268.11.1	blanc alpin	80 cm	160 cm	4,5 cm	1328.30	0.49
154.277.11.1	blanc alpin	90 cm	160 cm	4,5 cm	1328.30	0.49
154.286.11.1	blanc alpin	100 cm	160 cm	4,5 cm	1328.30	0.49
154.269.11.1	blanc alpin	80 cm	170 cm	4,5 cm	1482.76	0.49
154.278.11.1	blanc alpin	90 cm	170 cm	4,5 cm	1482.76	0.49
154.293.11.1	blanc alpin	75 cm	170 cm	4,5 cm	1482.76	0.49
154.279.11.1	blanc alpin	90 cm	180 cm	4,5 cm	1637.49	0.49

RECEVEUR DE DOUCHE GEBERIT SETAPLANO 120 X 120 CM

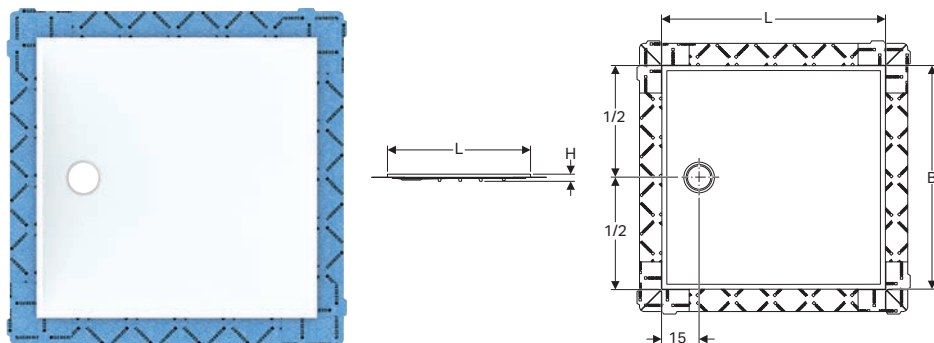

Caractéristiques

Classe de matériau antidérapant C selon EN 16165 (passage à pieds nus) • Exigences sévères en matière de protection acoustique remplies avec les cadres d'installation Geberit • Natte d'étanchéité prémontée • Natte d'étanchéité, 10 cm sur tout le pourtour, pour raccorder aux systèmes d'étanchéité • Nettoyage simple • Capacité de charge jusqu'à 300 kg • Classe de matériau antidérapant conformément à NF : PN 24 • Conforme aux exigences de la norme EN 14527, classe 1

N° de réf.	Couleur / surface	B [cm]	L [cm]	H [cm]	EUR/pc.	EC PMCB (EUR)/pc.
154.290.11.1	blanc alpin	120 cm	120 cm	4,5 cm	1194.16	0.49

RECEVEUR DE DOUCHE GEBERIT SETAPLANO

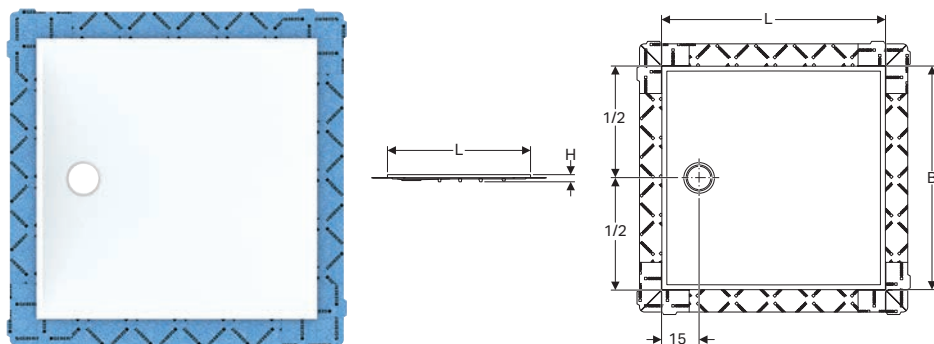

Caractéristiques

Classe de matériau antidérapant C selon EN 16165 (passage à pieds nus) • Exigences sévères en matière de protection acoustique remplies avec les cadres d'installation Geberit • Natte d'étanchéité prémontée • Natte d'étanchéité, 10 cm sur tout le pourtour, pour raccorder aux systèmes d'étanchéité • Nettoyage simple • Capacité de charge jusqu'à 300 kg • Classe de matériau antidérapant conformément à NF : PN 24 • Conforme aux exigences de la norme EN 14527, classe 1

N° de réf.	Couleur / surface	B [cm]	L [cm]	H [cm]	EUR/pc.	EC PMCB (EUR)/pc.
154.260.11.1	blanc alpin	80 cm	80 cm	4,5 cm	836.83	0.49
154.270.11.1	blanc alpin	90 cm	90 cm	4,5 cm	836.83	0.49
154.280.11.1	blanc alpin	100 cm	100 cm	4,5 cm	988.26	0.49

RECEVEUR DE DOUCHE CARRÉ GEBERIT SESTRA

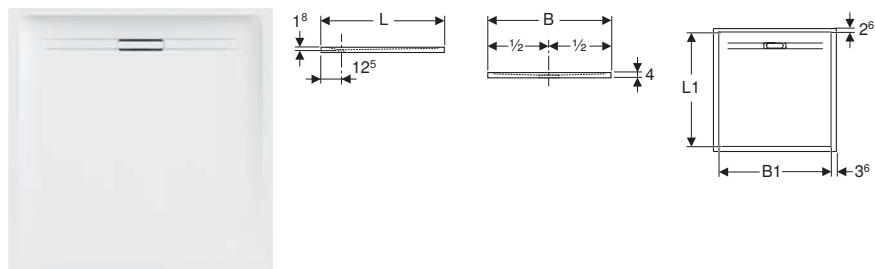

Caractéristiques

Carré • Surface structurée • Évacuation arrière centrée • Classe de matériau antidérapant C selon EN 16165 (passage à pieds nus) • Classe de matériau antidérapant conformément à NF : PN 24 • Conforme aux exigences de la norme EN 14527, classe 1

N° de réf.	Couleur / surface	B	L	H	EUR/pc.	EC PMCB (EUR)/pc.
		[cm]	[cm]	[cm]		
550.250.00.2	blanc / structure ardoise	90 cm	90 cm	4 cm	604.09	0.49
550.260.00.2	gris / structure ardoise	90 cm	90 cm	4 cm	604.09	0.49
550.270.00.2	graphite / structure ardoise	90 cm	90 cm	4 cm	604.09	0.49
550.290.00.2	blanc / structure ardoise	80 cm	80 cm	4 cm	546.20	0.49
550.291.00.2	gris / structure ardoise	80 cm	80 cm	4 cm	546.20	0.49
550.292.00.2	graphite / structure ardoise	80 cm	80 cm	4 cm	546.20	0.49

RECEVEUR DE DOUCHE RECTANGULAIRE GEBERIT SESTRA

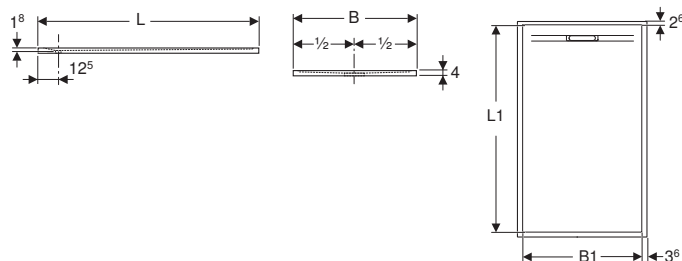

Caractéristiques

Rectangulaire • Surface structurée • Évacuation arrière centrée • Classe de matériau antidérapant C selon EN 16165 (passage à pieds nus) • Classe de matériau antidérapant conformément à NF : PN 24 • Conforme aux exigences de la norme EN 14527, classe 1

N° de réf.	Couleur / surface	B [cm]	L [cm]	H [cm]	EUR/pc.	EC PMCB (EUR)/pc.
550.202.00.2	blanc / structure ardoise	70 cm	90 cm	4 cm	604.64	0.49
550.212.00.2	gris / structure ardoise	70 cm	90 cm	4 cm	604.64	0.49
550.222.00.2	graphite / structure ardoise	70 cm	90 cm	4 cm	604.64	0.49
550.252.00.2	blanc / structure ardoise	80 cm	100 cm	4 cm	639.71	0.49
550.253.00.2	blanc / structure ardoise	90 cm	100 cm	4 cm	675.32	0.49
550.262.00.2	gris / structure ardoise	80 cm	100 cm	4 cm	639.71	0.49
550.263.00.2	gris / structure ardoise	90 cm	100 cm	4 cm	675.32	0.49
550.272.00.2	graphite / structure ardoise	80 cm	100 cm	4 cm	639.71	0.49
550.273.00.2	graphite / structure ardoise	90 cm	100 cm	4 cm	675.32	0.49
550.254.00.2	blanc / structure ardoise	80 cm	120 cm	4 cm	710.93	0.49
550.255.00.2	blanc / structure ardoise	90 cm	120 cm	4 cm	746.54	0.49
550.264.00.2	gris / structure ardoise	80 cm	120 cm	4 cm	710.93	0.49
550.265.00.2	gris / structure ardoise	90 cm	120 cm	4 cm	746.54	0.49
550.274.00.2	graphite / structure ardoise	80 cm	120 cm	4 cm	710.93	0.49
550.275.00.2	graphite / structure ardoise	90 cm	120 cm	4 cm	746.54	0.49
550.256.00.2	blanc / structure ardoise	80 cm	140 cm	4 cm	817.76	0.49
550.257.00.2	blanc / structure ardoise	90 cm	140 cm	4 cm	853.38	0.49
550.266.00.2	gris / structure ardoise	80 cm	140 cm	4 cm	817.76	0.49
550.267.00.2	gris / structure ardoise	90 cm	140 cm	4 cm	853.38	0.49
550.276.00.2	graphite / structure ardoise	80 cm	140 cm	4 cm	817.76	0.49
550.277.00.2	graphite / structure ardoise	90 cm	140 cm	4 cm	853.38	0.49
550.258.00.2	blanc / structure ardoise	80 cm	160 cm	4 cm	923.28	0.49
550.259.00.2	blanc / structure ardoise	90 cm	160 cm	4 cm	958.90	0.49
550.268.00.2	gris / structure ardoise	80 cm	160 cm	4 cm	923.28	0.49
550.269.00.2	gris / structure ardoise	90 cm	160 cm	4 cm	958.90	0.49
550.278.00.2	graphite / structure ardoise	80 cm	160 cm	4 cm	923.28	0.49
550.279.00.2	graphite / structure ardoise	90 cm	160 cm	4 cm	958.90	0.49

RECEVEUR DE DOUCHE CARRÉ GEBERIT OLONA AVEC NATTE D'ÉTANCHÉITÉ

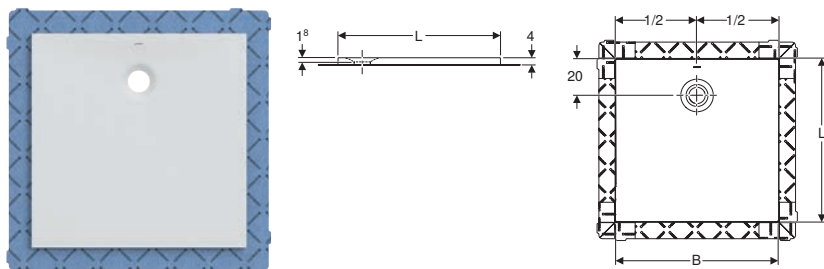

Caractéristiques

Carré • Évacuation arrière centrée • Trou de bonde \varnothing 90 mm • Natte d'étanchéité prémontée • Classe de matériau antidérapant C selon EN 16165 (passage à pieds nus) • Classe de matériau antidérapant conformément à NF : PN 24 • Natte d'étanchéité, 10 cm sur tout le pourtour, pour raccorder aux systèmes d'étanchéité • Conforme aux exigences de la norme EN 14527, classe 1

N° de réf.	Couleur / surface	B [cm]	L [cm]	H [cm]	EUR/pc.	EC PMCB (EUR)/pc.
550.900.00.1	blanc / mat	80 cm	80 cm	4 cm	644.24	0.49
550.901.00.1	blanc / mat	90 cm	90 cm	4 cm	713.89	0.49
550.902.00.1	blanc / mat	100 cm	100 cm	4 cm	853.18	0.49

RECEVEUR DE DOUCHE CARRÉ GEBERIT OLONA

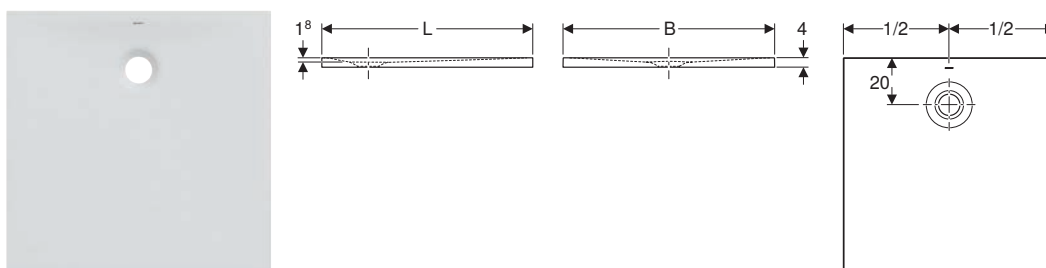

Caractéristiques

Carré • Évacuation arrière centrée • Trou de bonde \varnothing 90 mm • Classe de matériau antidérapant C selon EN 16165 (passage à pieds nus) • Classe de matériau antidérapant conformément à NF : PN 24 • Conforme aux exigences de la norme EN 14527, classe 1

N° de réf.	Couleur / surface	B [cm]	L [cm]	H [cm]	EUR/pc.	EC PMCB (EUR)/pc.
550.750.00.1	blanc / mat	80 cm	80 cm	4 cm	487.52	0.49
550.751.00.1	blanc / mat	90 cm	90 cm	4 cm	557.17	0.49
550.752.00.1	blanc / mat	100 cm	100 cm	4 cm	696.47	0.49

RECEVEUR DE DOUCHE RECTANGULAIRE GEBERIT OLONA

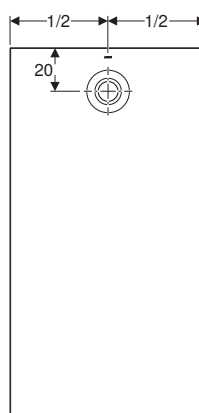
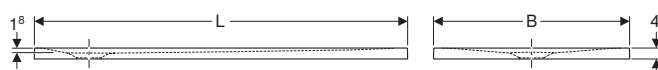

Caractéristiques

Rectangulaire • Trou de bonde \varnothing 90 mm • Évacuation arrière centrée • Classe de matériau antidérapant C selon EN 16165 (passage à pieds nus) • Classe de matériau antidérapant conformément à NF : PN 24 • Conforme aux exigences de la norme EN 14527, classe 1

N° de réf.	Couleur / surface	B [cm]	L [cm]	H [cm]	EUR/pc.	EC PMCB (EUR)/pc.
550.754.00.1	blanc / mat	70 cm	90 cm	4 cm	504.94	0.49
550.755.00.1	blanc / mat	75 cm	90 cm	4 cm	515.38	0.49
550.757.00.1	blanc / mat	70 cm	100 cm	4 cm	539.77	0.49
550.759.00.1	blanc / mat	80 cm	100 cm	4 cm	557.17	0.49
550.760.00.1	blanc / mat	90 cm	100 cm	4 cm	591.99	0.49
550.761.00.1	blanc / mat	70 cm	120 cm	4 cm	609.41	0.49
550.763.00.1	blanc / mat	80 cm	120 cm	4 cm	626.81	0.49
550.764.00.1	blanc / mat	90 cm	120 cm	4 cm	661.64	0.49
550.765.00.1	blanc / mat	100 cm	120 cm	4 cm	766.11	0.49
550.766.00.1	blanc / mat	70 cm	140 cm	4 cm	713.89	0.49
550.768.00.1	blanc / mat	80 cm	140 cm	4 cm	731.28	0.49
550.769.00.1	blanc / mat	90 cm	140 cm	4 cm	766.11	0.49
550.770.00.1	blanc / mat	100 cm	140 cm	4 cm	870.57	0.49
550.771.00.1	blanc / mat	70 cm	160 cm	4 cm	818.36	0.49
550.773.00.1	blanc / mat	80 cm	160 cm	4 cm	835.76	0.49
550.774.00.1	blanc / mat	90 cm	160 cm	4 cm	870.57	0.49
550.775.00.1	blanc / mat	100 cm	160 cm	4 cm	975.04	0.49
550.776.00.1	blanc / mat	70 cm	170 cm	4 cm	870.57	0.49
550.777.00.1	blanc / mat	75 cm	170 cm	4 cm	881.05	0.49
550.778.00.1	blanc / mat	80 cm	170 cm	4 cm	888.01	0.49
550.779.00.1	blanc / mat	90 cm	170 cm	4 cm	922.83	0.49
550.790.00.1	blanc / mat	90 cm	180 cm	4 cm	957.65	0.49

RECEVEUR DE DOUCHE RECTANGULAIRE GEBERIT OLONA AVEC NATTE D'ÉTANCHÉITÉ

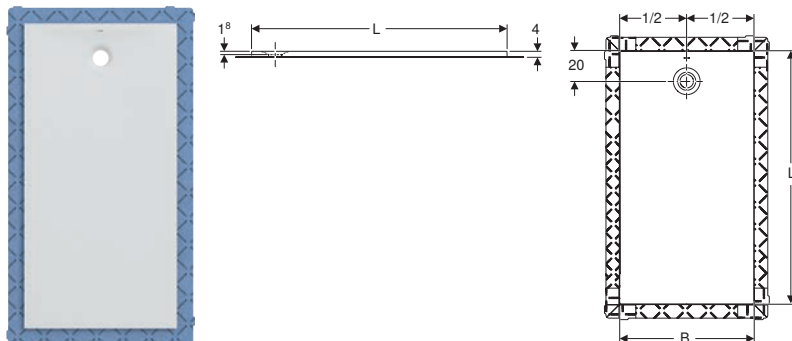

Caractéristiques

Rectangulaire • Trou de bonde \varnothing 90 mm • Évacuation arrière centrée • Natte d'étanchéité prémontée • Classe de matériau antidérapant C selon EN 16165 (passage à pieds nus) • Classe de matériau antidérapant conformément à NF : PN 24 • Natte d'étanchéité, 10 cm sur tout le pourtour, pour raccorder aux systèmes d'étanchéité • Conforme aux exigences de la norme EN 14527, classe 1

N° de réf.	Couleur / surface	B	L	H	EUR/pc.	EC PMCB (EUR)/pc.
		[cm]	[cm]	[cm]		
550.905.00.1	blanc / mat	75 cm	90 cm	4 cm	672.11	0.49
550.909.00.1	blanc / mat	80 cm	100 cm	4 cm	713.89	0.49
550.910.00.1	blanc / mat	90 cm	100 cm	4 cm	748.71	0.49
550.913.00.1	blanc / mat	80 cm	120 cm	4 cm	783.53	0.49
550.914.00.1	blanc / mat	90 cm	120 cm	4 cm	818.36	0.49
550.915.00.1	blanc / mat	100 cm	120 cm	4 cm	922.82	0.49
550.918.00.1	blanc / mat	80 cm	140 cm	4 cm	940.23	0.49
550.919.00.1	blanc / mat	90 cm	140 cm	4 cm	975.04	0.49
550.920.00.1	blanc / mat	100 cm	140 cm	4 cm	1027.29	0.49
550.923.00.1	blanc / mat	80 cm	160 cm	4 cm	1044.69	0.49
550.924.00.1	blanc / mat	90 cm	160 cm	4 cm	1079.52	0.49
550.925.00.1	blanc / mat	100 cm	160 cm	4 cm	1131.76	0.49
550.927.00.1	blanc / mat	75 cm	170 cm	4 cm	1089.99	0.49
550.928.00.1	blanc / mat	80 cm	170 cm	4 cm	1096.95	0.49
550.929.00.1	blanc / mat	90 cm	170 cm	4 cm	1131.76	0.49
550.940.00.1	blanc / mat	90 cm	180 cm	4 cm	1166.58	0.49

RECEVEUR DE DOUCHE CARRÉ GEBERIT MELUA

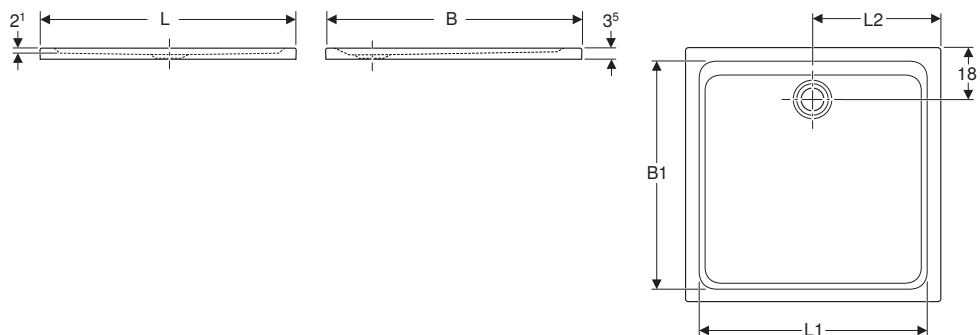
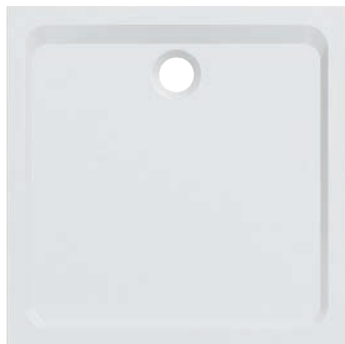

Caractéristiques

Carré • Trou de bonde \varnothing 90 mm • Évacuation arrière centrée • Conforme aux exigences de la norme EN 14527, classe 1

N° de réf.	Couleur / surface	B [cm]	L [cm]	H [cm]	EUR/pc. EC PMCB (EUR)/pc.	
00091100000G	blanc / brillant	90 cm	90 cm	3,5 cm	488.02	0.49
00091100014G	gris / brillant	90 cm	90 cm	3,5 cm	560.58	0.49
00091100054G	taupe / brillant	90 cm	90 cm	3,5 cm	560.58	0.49
00091100059G	ardoise / brillant	90 cm	90 cm	3,5 cm	560.58	0.49
00091100777G	blanc / mat	90 cm	90 cm	3,5 cm	560.58	0.49
00092100777G	blanc / mat	100 cm	100 cm	3,5 cm	643.67	0.49
Y00090900000G	blanc / brillant	80 cm	80 cm	3,5 cm	415.48	0.49
Y00090900014G	gris / brillant	80 cm	80 cm	3,5 cm	478.80	0.49
Y00090900054G	taupe / brillant	80 cm	80 cm	3,5 cm	478.80	0.49
Y00090900059G	ardoise / brillant	80 cm	80 cm	3,5 cm	478.80	0.49
Y00090900777G	blanc / mat	80 cm	80 cm	3,5 cm	478.80	0.49

RECEVEUR DE DOUCHE RECTANGULAIRE GEBERIT MELUA

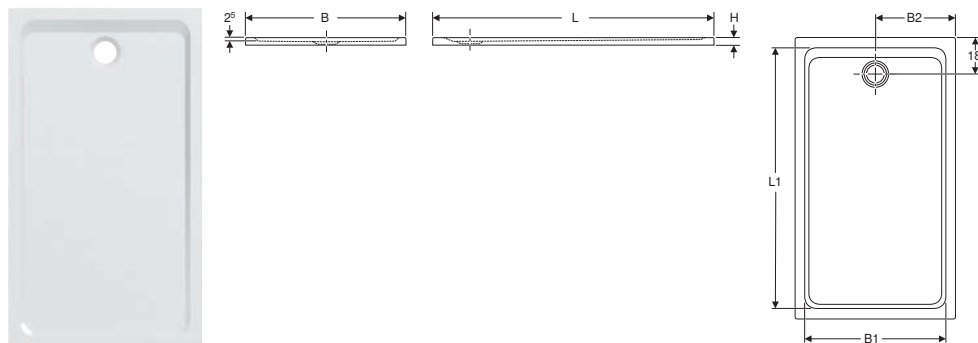

Caractéristiques

Rectangulaire • Trou de bonde \varnothing 90 mm • Évacuation arrière centrée • Conforme aux exigences de la norme EN 14527, classe 1

N° de réf.	Couleur / surface	B	L	H	EUR/pc.	EC PMCB (EUR)/pc.
		[cm]	[cm]	[cm]		
00092300777G	blanc / mat	70 cm	90 cm	3,6 cm	478.80	0.49
00093100777G	blanc / mat	70 cm	100 cm	3,6 cm	560.58	0.49
00095100000G	blanc / brillant	80 cm	100 cm	3,6 cm	488.02	0.49
00095100014G	gris / brillant	80 cm	100 cm	3,6 cm	560.58	0.49
00095100054G	taupe / brillant	80 cm	100 cm	3,6 cm	560.58	0.49
00095100059G	ardoise / brillant	80 cm	100 cm	3,6 cm	560.58	0.49
00095100777G	blanc / mat	80 cm	100 cm	3,6 cm	560.58	0.49
00097100000G	blanc / brillant	90 cm	100 cm	3,6 cm	522.32	0.49
00097100014G	gris / brillant	90 cm	100 cm	3,6 cm	602.77	0.49
00097100054G	taupe / brillant	90 cm	100 cm	3,6 cm	602.77	0.49
00097100059G	ardoise / brillant	90 cm	100 cm	3,6 cm	602.77	0.49
00097100777G	blanc / mat	90 cm	100 cm	3,6 cm	602.77	0.49
00093400777G	blanc / mat	70 cm	120 cm	3,6 cm	602.77	0.49
00095600000G	blanc / brillant	80 cm	120 cm	3,6 cm	560.58	0.49
00095600014G	gris / brillant	80 cm	120 cm	3,6 cm	643.67	0.49
00095600054G	taupe / brillant	80 cm	120 cm	3,6 cm	643.67	0.49
00095600059G	ardoise / brillant	80 cm	120 cm	3,6 cm	643.67	0.49
00095600777G	blanc / mat	80 cm	120 cm	3,6 cm	643.67	0.49
00097400000G	blanc / brillant	90 cm	120 cm	3,6 cm	560.58	0.49
00097400014G	gris / brillant	90 cm	120 cm	3,6 cm	643.67	0.49
00097400054G	taupe / brillant	90 cm	120 cm	3,6 cm	643.67	0.49
00097400059G	ardoise / brillant	90 cm	120 cm	3,6 cm	643.67	0.49
00097400777G	blanc / mat	90 cm	120 cm	3,6 cm	643.67	0.49
00093800777G	blanc / mat	70 cm	140 cm	4 cm	687.20	0.49
00095800000G	blanc / brillant	80 cm	140 cm	4 cm	633.11	0.49
00095800014G	gris / brillant	80 cm	140 cm	4 cm	728.08	0.49
00095800054G	taupe / brillant	80 cm	140 cm	4 cm	728.08	0.49
00095800059G	ardoise / brillant	80 cm	140 cm	4 cm	728.08	0.49
00095800777G	blanc / mat	80 cm	140 cm	4 cm	728.08	0.49
00097600000G	blanc / brillant	90 cm	140 cm	4 cm	668.72	0.49
00097600014G	gris / brillant	90 cm	140 cm	4 cm	768.97	0.49
00097600054G	taupe / brillant	90 cm	140 cm	4 cm	768.97	0.49
00097600059G	ardoise / brillant	90 cm	140 cm	4 cm	768.97	0.49
00097600777G	blanc / mat	90 cm	140 cm	4 cm	768.97	0.49
00094600777G	blanc / mat	70 cm	160 cm	4 cm	768.97	0.49
00096100777G	blanc / mat	80 cm	160 cm	4 cm	811.18	0.49
00097900777G	blanc / mat	90 cm	160 cm	4 cm	811.18	0.49
00098900777G	blanc / mat	75 cm	160 cm	4 cm	811.18	0.49
00094900777G	blanc / mat	70 cm	170 cm	4 cm	811.18	0.49
00096900777G	blanc / mat	80 cm	170 cm	4 cm	852.06	0.49
00098200777G	blanc / mat	90 cm	170 cm	4 cm	852.06	0.49
00099100777G	blanc / mat	75 cm	170 cm	4 cm	852.06	0.49

Nouveau

RECEVEUR DE DOUCHE CARRÉ GEBERIT RENOVA PLAN

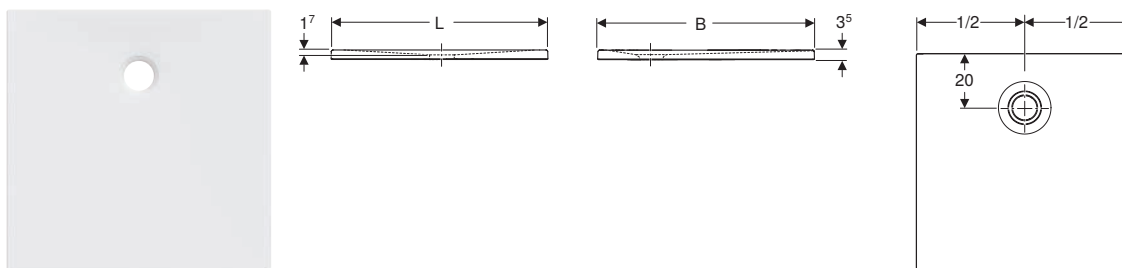

Caractéristiques

Carré • Évacuation arrière centrée • Trou de bonde \varnothing 90 mm • Surface antidérapant • Tous côtés émaillés • Conforme aux exigences de la norme EN 14527, classe 1 • Classe de matériau antidérapant conformément à la norme NF : PN 18 • Classe de matériau antidérapant B selon EN 16165 (passage à pieds nus)

N° de réf.	Couleur / surface	B [cm]	L [cm]	H [cm]	EUR/pc.	EC PMCB (EUR)/pc.
550.313.00.1	blanc / mat	80 cm	80 cm	3,5 cm	349.45	0.49
550.314.00.1	blanc / mat	90 cm	90 cm	3,5 cm	430.51	0.49

Nouveau

RECEVEUR DE DOUCHE RECTANGULAIRE GEBERIT RENOVA PLAN

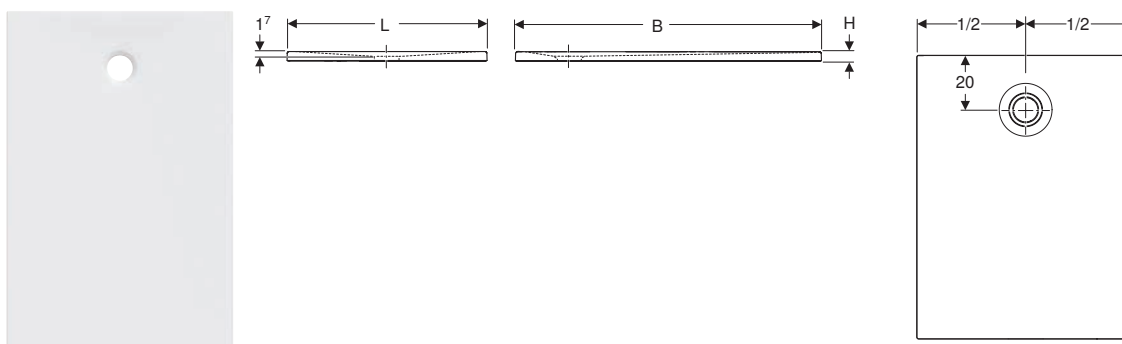

Caractéristiques

Rectangulaire • Évacuation arrière centrée • Trou de bonde \varnothing 90 mm • Surface antidérapant • Classe de matériau antidérapant conformément à la norme NF : PN 18 • Tous côtés émaillés • Classe de matériau antidérapant B selon EN 16165 (passage à pieds nus) • Conforme aux exigences de la norme EN 14527, classe 1

N° de réf.	Couleur / surface	B [cm]	L [cm]	H [cm]	EUR/pc.	EC PMCB (EUR)/pc.
550.315.00.1	blanc / mat	100 cm	80 cm	3,5 cm	511.59	0.49
550.316.00.1	blanc / mat	120 cm	80 cm	3,5 cm	547.94	0.49
550.317.00.1	blanc / mat	120 cm	90 cm	3,5 cm	615.03	0.49
550.318.00.1	blanc / mat	140 cm	90 cm	4 cm	701.69	0.49

RECEVEUR DE DOUCHE CARRÉ GEBERIT RENOVA

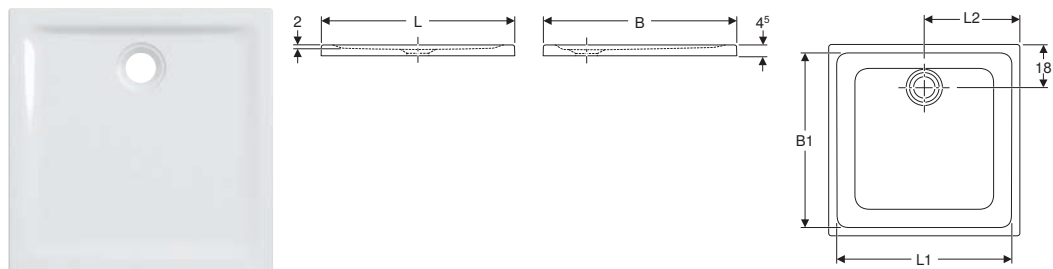

Caractéristiques

Carré • Trou de bonde \varnothing 90 mm • Évacuation arrière centrée • Surface antidérapant • Tous côtés émaillés • Classe de matériau antidérapant conformément à la norme NF : PN 18 • Conforme aux exigences de la norme EN 14527, classe 1

N° de réf.	Couleur / surface	B [cm]	L [cm]	H [cm]	EUR/pc.	EC PMCB (EUR)/pc.
00721800000AG3	blanc / mat	80 cm	80 cm	4,5 cm	317.68	0.49
00724800000AG3	blanc / mat	90 cm	90 cm	4,5 cm	391.37	0.49

RECEVEUR DE DOUCHE CARRÉ GEBERIT RENOVA, À ENCASTRER

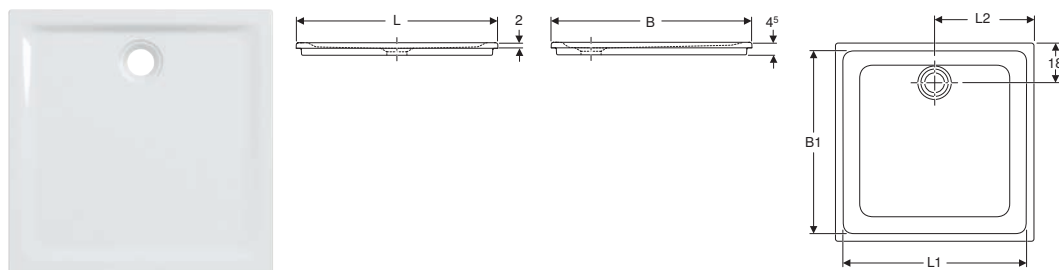

Caractéristiques

Carré • Trou de bonde \varnothing 90 mm • Évacuation arrière centrée • Surface antidérapant • Tous côtés émaillés • Classe de matériau antidérapant conformément à la norme NF : PN 18 • Conforme aux exigences de la norme EN 14527, classe 1

N° de réf.	Couleur / surface	B [cm]	L [cm]	H [cm]	EUR/pc.	EC PMCB (EUR)/pc.
00731800000AG3	blanc / mat	80 cm	80 cm	4,5 cm	317.68	0.49
00734800000AG3	blanc / mat	90 cm	90 cm	4,5 cm	391.37	0.49
00738800000AG3	blanc / mat	100 cm	100 cm	4,5 cm	640.45	0.49

RECEVEUR DE DOUCHE RECTANGULAIRE GEBERIT RENOVA

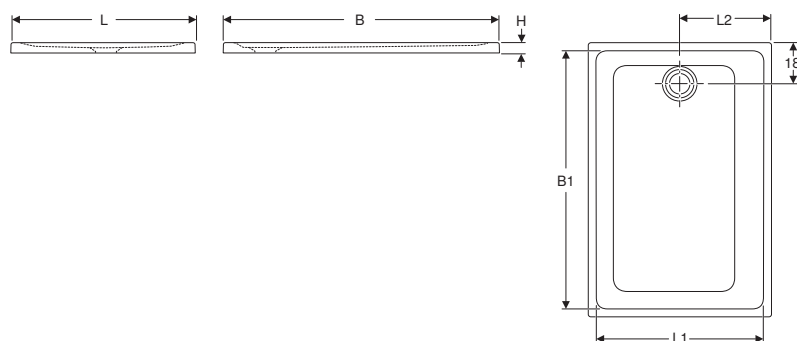

Caractéristiques

Rectangulaire • Trou de bonde \varnothing 90 mm • Évacuation arrière centrée • Surface antidérapant • Tous côtés émaillés • Classe de matériau antidérapant conformément à la norme NF : PN 18 • Conforme aux exigences de la norme EN 14527, classe 1

N° de réf.	Couleur / surface	B [cm]	L [cm]	H [cm]	EUR/pc.	EC PMCB (EUR)/pc.
00723800000AG3	blanc / mat	90 cm	70 cm	4,5 cm	416.79	0.49
00726800000AG3	blanc / mat	100 cm	80 cm	4,5 cm	465.08	0.49
00727800000AG3	blanc / mat	120 cm	80 cm	4,5 cm	498.12	0.49
00729800000AG3	blanc / mat	140 cm	80 cm	5 cm	567.99	0.49
00726900000AG3	blanc / mat	100 cm	90 cm	4,5 cm	523.54	0.49
00727900000AG3	blanc / mat	120 cm	90 cm	4,5 cm	559.11	0.49
00729900000AG3	blanc / mat	140 cm	90 cm	5 cm	637.90	0.49

RECEVEUR DE DOUCHE RECTANGULAIRE GEBERIT RENOVA, À ENCASTRER

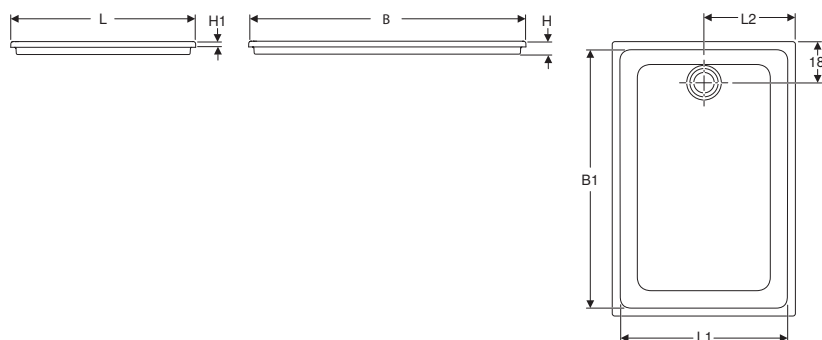

Caractéristiques

Rectangulaire • Trou de bonde \varnothing 90 mm • Évacuation arrière centrée • Surface antidérapant • Tous côtés émaillés • Classe de matériau antidérapant conformément à la norme NF : PN 18 • Conforme aux exigences de la norme EN 14527, classe 1

N° de réf.	Couleur / surface	B [cm]	L [cm]	H [cm]	EUR/pc.	EC PMCB (EUR)/pc.
00733800000AG3	blanc / mat	90 cm	70 cm	4,5 cm	416.79	0.49
00736800000AG3	blanc / mat	100 cm	80 cm	4,5 cm	465.08	0.49
00737800000AG3	blanc / mat	120 cm	80 cm	4,5 cm	498.12	0.49
00739800000AG3	blanc / mat	140 cm	80 cm	5 cm	567.99	0.49
00739900000AG3	blanc / mat	140 cm	90 cm	5 cm	637.90	0.49
00746900000AG3	blanc / mat	100 cm	90 cm	4,5 cm	523.54	0.49
00747900000AG3	blanc / mat	120 cm	90 cm	4,5 cm	559.11	0.49

RECEVEUR DE DOUCHE ARRONDI D'ANGLE GEBERIT RENOVA

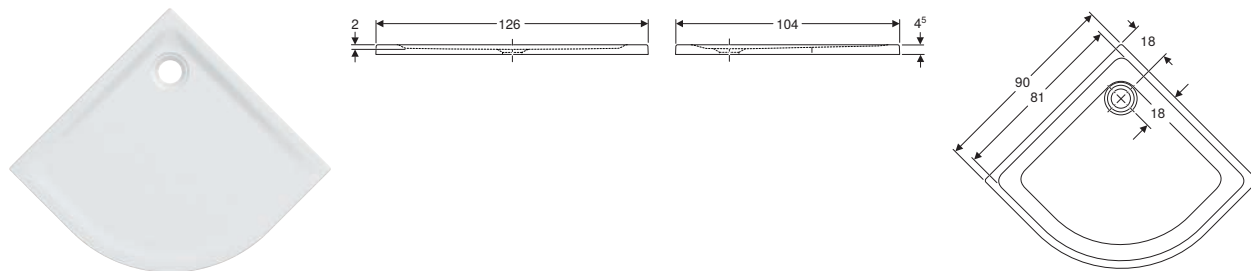

Caractéristiques

Trou de bonde \varnothing 90 mm • Évacuation dans l'angle • Surface antidérapant • Tous côtés émaillés • Classe de matériau antidérapant conformément à la norme NF : PN 18 • Conforme aux exigences de la norme EN 14527, classe 1

N° de réf.	Couleur / surface	B [cm]	L [cm]	H [cm]	EUR/pc.	EC PMCB (EUR)/pc.
0072580000AG3	blanc / mat	90 cm	90 cm	4,5 cm	513.37	0.49

RECEVEUR DE DOUCHE ARRONDI D'ANGLE GEBERIT RENOVA, À ENCASTRER

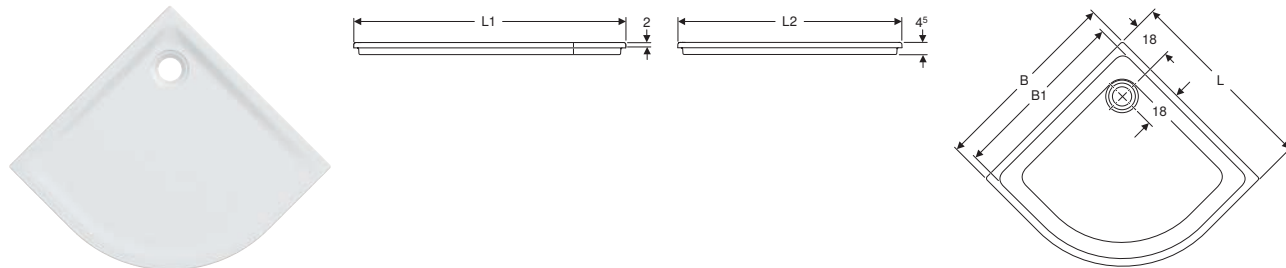

Caractéristiques

Trou de bonde \varnothing 90 mm • Évacuation dans l'angle • Surface antidérapant • Tous côtés émaillés • Classe de matériau antidérapant conformément à la norme NF : PN 18 • Conforme aux exigences de la norme EN 14527, classe 1

N° de réf.	Couleur / surface	B [cm]	L [cm]	H [cm]	EUR/pc.	EC PMCB (EUR)/pc.
0073580000AG3	blanc / mat	90 cm	90 cm	4,5 cm	513.37	0.49

JEU DE PIEDS ET DE TRAVERSES GEBERIT, POUR RECEVEURS DE DOUCHE EN MINÉRAL DE SYNTHÈSE, JUSQU'À 140 CM

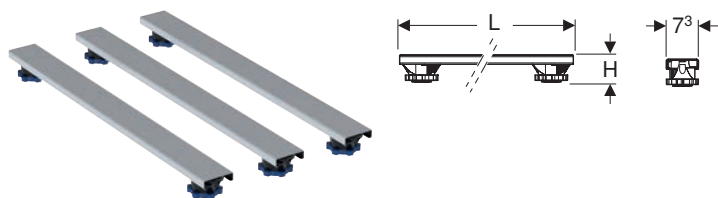

Caractéristiques

Pieds réglables • Réglage en hauteur sans outil

N° de réf.	B [cm]	L [cm]	H [cm]	EUR/pc.	EC PMCB (EUR)/pc.
554.955.00.1	7,3 cm	62,5 cm	6,2-12 cm	93.97	0.01
554.955.00.2	7,3 cm	62,5 cm	9,2-21 cm	93.97	0.01
554.958.00.1	7,3 cm	70 cm	6,2-12 cm	98.37	0.01
554.958.00.2	7,3 cm	70 cm	9,2-21 cm	98.37	0.01
554.961.00.1	7,3 cm	80 cm	6,2-12 cm	104.24	0.01
554.961.00.2	7,3 cm	80 cm	9,2-21 cm	104.24	0.01
554.964.00.1	7,3 cm	110 cm	6,2-12 cm	121.86	0.01
554.964.00.2	7,3 cm	110 cm	9,2-21 cm	121.86	0.01

JEU DE PIEDS ET DE TRAVERSES GEBERIT, POUR RECEVEURS DE DOUCHE EN MINÉRAL DE SYNTHÈSE, À PARTIR DE 140 CM

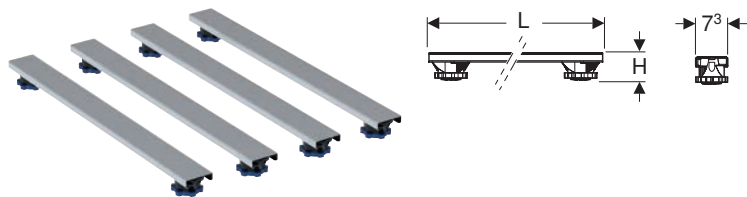

Caractéristiques

Pieds réglables • Réglage en hauteur sans outil

N° de réf.	B [cm]	L [cm]	H [cm]	EUR/pc.	EC PMCB (EUR)/pc.
554.956.00.1	7,3 cm	62,5 cm	6,2-12 cm	113.04	0.01
554.956.00.2	7,3 cm	62,5 cm	9,2-21 cm	113.04	0.01
554.959.00.1	7,3 cm	70 cm	6,2-12 cm	117.45	0.01
554.959.00.2	7,3 cm	70 cm	9,2-21 cm	117.45	0.01
554.962.00.1	7,3 cm	80 cm	6,2-12 cm	123.31	0.01
554.962.00.2	7,3 cm	80 cm	9,2-21 cm	123.31	0.01

BONDE POUR RECEVEUR DE DOUCHE GEBERIT SESTRA GARDE D'EAU 50 MM, SORTIE EN PVC

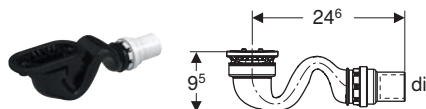

Caractéristiques

Conforme aux exigences de la norme EN 274

N° de réf.	EUR/pc.	EC PMCB (EUR)/pc.
550.008.00.1	85.19	0.01

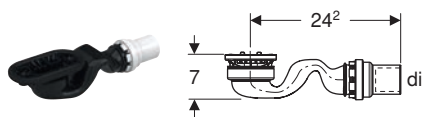
BONDE POUR RECEVEUR DE DOUCHE GEBERIT SESTRA GARDE D'EAU 30 MM, SORTIE EN PVC**Caractéristiques**

La garde d'eau n'est que de 30 mm par dérogation aux exigences de EN 274

N° de réf.

EUR/pc. EC P_{MCB}
(EUR)/pc.

550.009.00.1

85.19 0.01

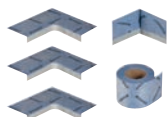
Nouveau**KIT D'ÉTANCHÉITÉ GEBERIT POUR RECEVEURS DE DOUCHE**

N° de réf.

EUR/pc. EC P_{MCB}
(EUR)/pc.

550.083.00.1

102.96 0.01

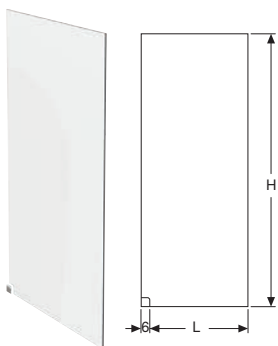
SÉPARATION DE DOUCHE GEBERIT ONE**Caractéristiques**

Séparation de douche sans cadre • Adapté à Geberit ONE • Verre de sécurité trempé avec revêtement facile à nettoyer des deux côtés • Plage de réglage dans l'axe longitudinal 0–50 mm • Profil d'étanchéité prémonté sous la séparation de douche

N° de réf.

L
[cm] H
[cm]EUR/pc. EC P_{MCB}
(EUR)/pc.

560.001.00.1	89 cm	200 cm	774.04	0.21
560.002.00.1	99 cm	200 cm	833.59	0.21
560.003.00.1	119 cm	200 cm	890.53	0.21
560.004.00.1	139 cm	200 cm	978.55	0.21
560.005.00.1	149 cm	200 cm	1035.51	0.21

BARRE DE STABILISATION GEBERIT MONTAGE MURAL POUR SÉPARATION DE DOUCHE



Caractéristiques

Peut être raccourci • Supports en ZnAl • Profilé en aluminium

N° de réf.	L [cm]	EUR/pc.	EC PMCB (EUR)/pc.
154.283.00.1	120 cm	85.43	0.01

CANIVELLE DE DOUCHE GEBERIT CLEANLINE20

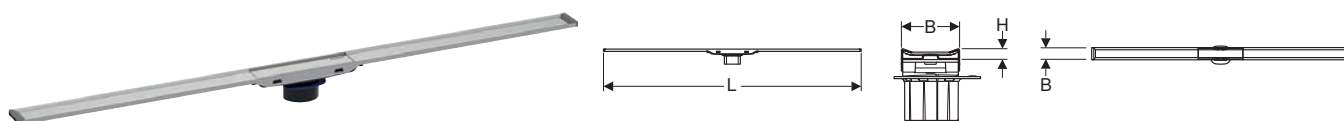

Caractéristiques

Qualité contrôlée selon EN 1253-3 • Canivelle de douche à couper à la longueur • Convient pour des épaisseurs de carrelage sur sol de 8–35 mm • Canivelle de douche adaptable en hauteur, inclinaison et décalage • Nettoyage simple • Évacuation de l'eau au-dessus de l'étanchéité combinée • Classe de sollicitation K 3 (3 kN)

N° de réf.	Couleur / surface	B [cm]	L [cm]	H [cm]	EUR/pc.	EC PMCB (EUR)/pc.
154.450.KS.1	Cadre : acier inoxydable électropoli Façade : acier inoxydable brossé	4,3 cm	30–90 cm	0,8 cm	407.92	0.01
154.451.KS.1	Cadre : acier inoxydable électropoli Façade : acier inoxydable brossé	4,3 cm	30–130 cm	0,8 cm	611.88	0.01
154.453.KS.1	Cadre : acier inoxydable électropoli Façade : acier inoxydable brossé	4,3 cm	30–160 cm	0,8 cm	753.32	0.01

CANIVELLE DE DOUCHE GEBERIT CLEANLINE À CARRELER

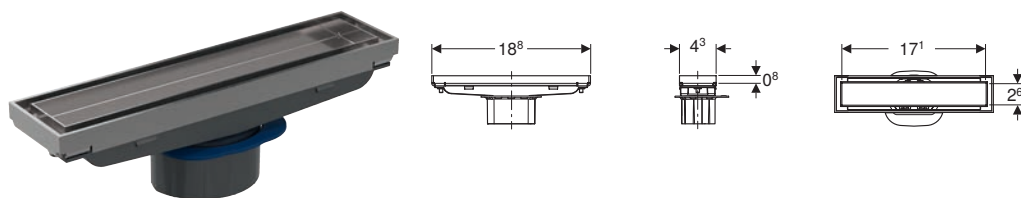

Caractéristiques

Convient pour des épaisseurs de carrelage sur sol de 13–35 mm • Hauteur de la couche de carrelage avec colle pour carrelage 0,8 cm • Canivelle de douche adaptable en hauteur, inclinaison et décalage • Évacuation de l'eau au-dessus de l'étanchéité combinée • Nettoyage simple

N° de réf.	Couleur / surface	B [cm]	EUR/pc.	EC PMCB (EUR)/pc.
154.455.00.1	personnalisable / acier inoxydable brossé	18,8 cm	370.23	0.01

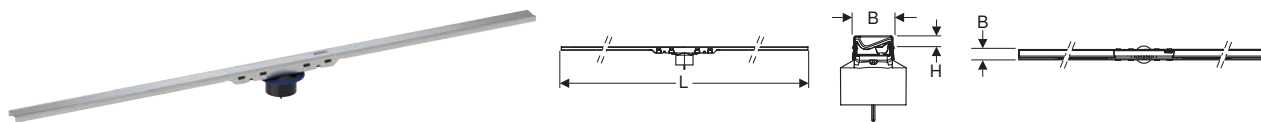
Nouveau**CANIVELLE DE DOUCHE GEBERIT CLEANLINE50****Caractéristiques**

Qualité contrôlée selon EN 1253-3 • Avec pente intégrée • Canivelle de douche à couper à la longueur • Convient pour des épaisseurs de carrelage sur sol de 10–35 mm • Canivelle de douche adaptable en hauteur, inclinaison et décalage • Nettoyage simple • Évacuation de l'eau au-dessus de l'étanchéité combinée • Évacuation de l'eau au-dessus du sol fini lors de l'utilisation de la manchette • Avec revêtement anti-trace de doigt (uniquement pour les modèles en noir chromé) • Débit d'évacuation de 0,4 l/s en cas d'utilisation du kit d'installation avec garde d'eau de 30 mm et hauteur de chape de 65 mm • Débit d'évacuation de 0,6 l/s en cas d'utilisation du kit d'installation avec garde d'eau de 50 mm et hauteur de chape à l'entrée de 90 mm • Débit d'évacuation de 0,8 l/s en cas d'utilisation du kit d'installation avec garde d'eau de 50 mm et hauteur de chape à l'entrée de 140 mm • Débit d'évacuation de 1 l/s en cas d'utilisation du kit d'installation avec garde d'eau de 50 mm et hauteur de chape à l'entrée de 200 mm

N° de réf.	Couleur / surface	B [cm]	L [cm]	H [cm]	EUR/pc.	EC PMCB
					(EUR)/pc.	
154.446.KS.1	acier inoxydable brossé	3 cm	30–90 cm	1 cm	540.77	0.01
154.446.QC.1	Cadre : noir chromé / brossé, revêtu Façade : noir chromé / brossé, revêtu	3 cm	30–90 cm	1 cm	695.30	0.01
154.447.KS.1	acier inoxydable brossé	3 cm	30–130 cm	1 cm	772.51	0.01
154.447.QC.1	Cadre : noir chromé / brossé, revêtu Façade : noir chromé / brossé, revêtu	3 cm	30–130 cm	1 cm	927.04	0.01

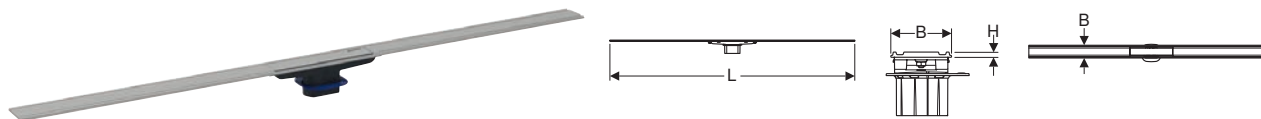
CANIVELLE DE DOUCHE GEBERIT CLEANLINE60 POUR REVÊTEMENTS DE SOL MINCES**Caractéristiques**

Qualité contrôlée selon EN 1253-3 • Canivelle de douche à couper à la longueur • Convient pour des épaisseurs de carrelage sur sol de 4–30 mm • Canivelle de douche adaptable en hauteur, inclinaison et décalage • Nettoyage simple • Évacuation de l'eau au-dessus de l'étanchéité combinée • Évacuation de l'eau au-dessus du sol fini lors de l'utilisation de la manchette • Classe de sollicitation K 3 (3 kN)

N° de réf.	Couleur / surface	B [cm]	L [cm]	H [cm]	EUR/pc.	EC PMCB
					(EUR)/pc.	
154.458.00.1	acier inoxydable brossé	4,7 cm	30–90 cm	0,4 cm	550.69	0.01
154.459.00.1	acier inoxydable brossé	4,7 cm	30–130 cm	0,4 cm	795.46	0.01

CANIVELLE DE DOUCHE GEBERIT CLEANLINE80

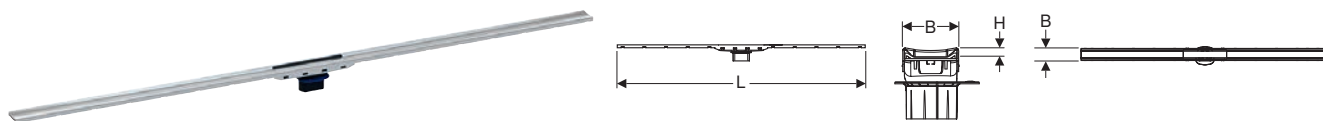

Caractéristiques

Qualité contrôlée selon EN 1253-3 • Avec pente intégrée • Canivelle de douche à couper à la longueur • Convient pour des épaisseurs de carrelage sur sol de 10–35 mm • Canivelle de douche adaptable en hauteur, inclinaison et décalage • Nettoyage simple • Évacuation de l'eau au-dessus de l'étanchéité combinée • Évacuation de l'eau au-dessus du sol fini lors de l'utilisation de la manchette • Classe de sollicitation K 3 (3 kN) • Avec revêtement oléophobe

N° de réf.	Couleur / surface	B [cm]	L [cm]	H [cm]	EUR/pc.	EC PMCB (EUR)/pc.
154.440.39.1	Cadre : champagne / poli, revêtu Façade : champagne / brossé, revêtu	4,4 cm	30–90 cm	1 cm	741.67	0.01
154.440.KS.1	Cadre : acier inoxydable poli, revêtu Façade : acier inoxydable brossé, revêtu	4,4 cm	30–90 cm	1 cm	741.67	0.01
154.440.QC.1	Cadre : noir chromé / brossé, revêtu Façade : noir chromé / brossé, revêtu	4,4 cm	30–90 cm	1 cm	741.67	0.01
154.441.39.1	Cadre : champagne / poli, revêtu Façade : champagne / brossé, revêtu	4,4 cm	30–130 cm	1 cm	955.94	0.01
154.441.KS.1	Cadre : acier inoxydable poli, revêtu Façade : acier inoxydable brossé, revêtu	4,4 cm	30–130 cm	1 cm	955.94	0.01
154.441.QC.1	Cadre : noir chromé / brossé, revêtu Façade : noir chromé / brossé, revêtu	4,4 cm	30–130 cm	1 cm	955.94	0.01

BONDE POUR DOUCHE DE PLAIN-PIED GEBERIT POUR HAUTEUR DE CHAPE AU NIVEAU DE L'ARRIVÉE D'EAU 90–220 MM

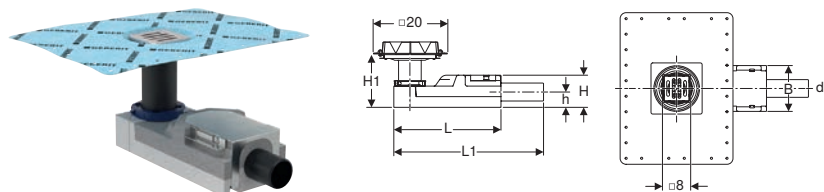

Caractéristiques

Qualité contrôlée selon EN 1253-3 • Convient pour des épaisseurs de carrelage sur sol de 2–40 mm • Natte d'étanchéité prémontée • Natte d'étanchéité, 10 cm sur tout le pourtour, pour raccorder aux systèmes d'étanchéité • Grille en acier inoxydable • Grille adaptable en hauteur, inclinaison et décalage • Élément de base en EPS pour isolation phonique et logement de siphon • Classe de sollicitation K 3 (3 kN) • Évacuation de l'eau au-dessus de l'étanchéité combinée

N° de réf.	B [cm]	L [cm]	H [cm]	EUR/pc.	EC PMCB (EUR)/pc.
154.050.00.1	13 cm	30 cm	9 cm	203.95	0.01

KIT DE FINITION GEBERIT POUR ÉVACUATION MURALE, RECOUVREMENT EN ACIER INOXYDABLE BROSSÉ



Caractéristiques

Peut être retiré pour le nettoyage

N° de réf.	Couleur / surface	EUR/pc.	EC PMCB (EUR)/pc.
154.336.FW.1	acier inoxydable brossé	156.48	0.01

KIT DE FINITION GEBERIT POUR ÉVACUATION MURALE, RECOUVREMENT EN ACIER INOXYDABLE POLI



Caractéristiques

Adapté à Geberit ONE • Peut être retiré pour le nettoyage

N° de réf.	Couleur / surface	EUR/pc.	EC PMCB (EUR)/pc.
154.342.00.1	acier inoxydable poli	149.66	0.01

KIT DE FINITION GEBERIT POUR ÉVACUATION MURALE, RECOUVREMENT EN ACIER INOXYDABLE, À VISSER



Caractéristiques

Peut être retiré pour le nettoyage • A visser

N° de réf.	Couleur / surface	EUR/pc.	EC PMCB (EUR)/pc.
154.337.FW.1	acier inoxydable brossé	195.63	0.01

KIT DE FINITION GEBERIT POUR ÉVACUATION MURALE, RECOUVREMENT EN MATIÈRE SYNTHÉTIQUE



Caractéristiques

Peut être retiré pour le nettoyage

N° de réf.	Couleur / surface	EUR/pc.	EC PMCB (EUR)/pc.
154.335.11.1	blanc alpin	97.81	0.01
154.335.14.1	N noir mat	125.23	0.01
154.335.21.1	chromé brillant	125.18	0.01

N: Nouveau, disponibilité avril 2023

PROFILÉ COLLECTEUR GEBERIT POUR ÉVACUATION MURALE POUR DOUCHE



Caractéristiques

Peut être raccourci à souhait • Maintenance et nettoyage aisés

N° de réf.	Couleur / surface	L [cm]	EUR/pc.	EC PMCB (EUR)/pc.
154.340.FW.1	acier inoxydable brossé	115 cm	158.73	0.01
154.341.FW.1	acier inoxydable brossé	150 cm	178.20	0.01

KIT DE FINITION GEBERIT POUR ÉVACUATION MURALE, À CARRELER, SANS CADRE

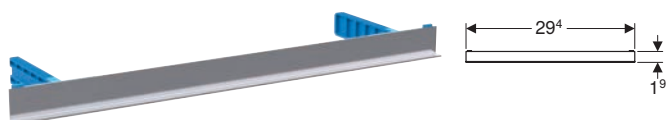

Caractéristiques

Peut être retiré pour le nettoyage • Convient pour des épaisseurs de carrelage sur mur de 2–35 mm

N° de réf.	EUR/pc.	EC PMCB (EUR)/pc.
154.338.00.1	125.18	0.01

KIT DE FINITION GEBERIT POUR ÉVACUATION MURALE, À CARRELER, EN PLUSIEURS ÉLÉMENTS

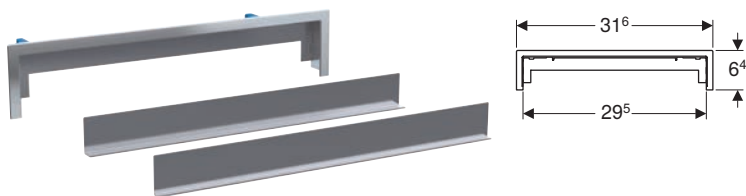

Caractéristiques

Peut être retiré pour le nettoyage • Convient pour des épaisseurs de carrelage sur mur de 2–35 mm

N° de réf.	EUR/pc.	EC PMCB (EUR)/pc.
154.339.00.1	195.63	0.01

NICHE DE RANGEMENT GEBERIT AVEC TABLETTES

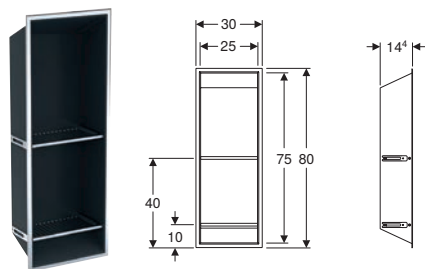

Caractéristiques

Adapté à Geberit ONE • Nettoyage simple • Convient pour des épaisseurs de carrelage sur mur de 4–30 mm • Thermolaqué

N° de réf.	Couleur / surface	EUR/pc.	EC DEA (EUR)/pc.
154.291.00.1	Boîtier : gris chocolat / thermolaqué	520.37	0.38

PORTE MIROIR COULISSANTE GEBERIT, OUVERTURE À GAUCHE

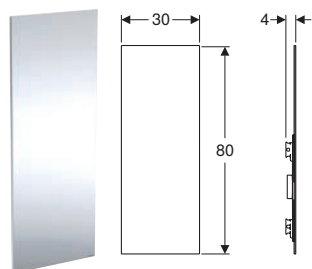

Caractéristiques

Adapté à Geberit ONE • Ouverture à gauche

N° de réf.	Modèle	EUR/pc.	EC PMCB (EUR)/pc.
154.294.00.1	Gauche	636.66	0.01

PORTE MIROIR COULISSANTE GEBERIT, OUVERTURE À DROITE

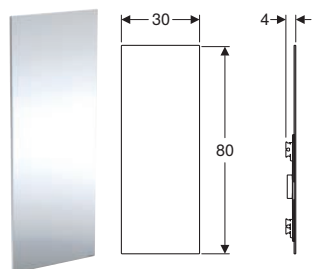

Caractéristiques

Adapté à Geberit ONE • Ouverture à droite

N° de réf.	Modèle	EUR/pc.	EC PMCB (EUR)/pc.
154.295.00.1	Droite	636.66	0.01

RACLETTE POUR VERRE GEBERIT



Caractéristiques

Avec lèvre en caoutchouc de 25 cm de long • Fixation vissable ou autocollante

N° de réf.

EUR/pc. EC PMCB
(EUR)/pc.

154.296.00.1

51.41

0.01

BAIGNOIRES

BAIGNOIRE RECTANGULAIRE GEBERIT TAWA À BANDEAU FIN, AVEC PIEDS

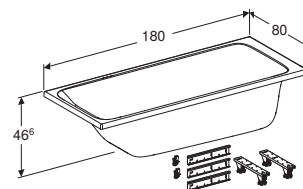
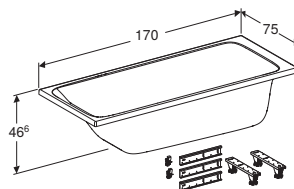
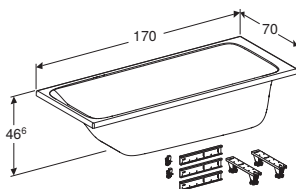

Caractéristiques

Rectangulaire • Bandeau fin • Vidage aux pieds • Trou de bonde ø 52 mm

N° de réf.	Couleur / surface	Dimensions			EUR/pc.	EC PMCB (EUR)/pc.
		B [cm]	L [cm]	H [cm]		
554.120.01.1	blanc / brillant	70 cm	170 cm	46,6 cm	648.21	0.49
554.121.01.1	blanc / brillant	75 cm	170 cm	46,6 cm	684.29	0.49
554.122.01.1	blanc / brillant	80 cm	180 cm	46,6 cm	738.29	0.49

BAIGNOIRE RECTANGULAIRE GEBERIT TAWA À BANDEAU FIN, DUO, AVEC PIEDS

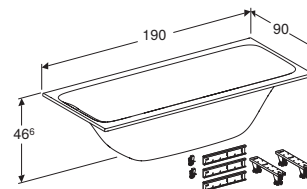
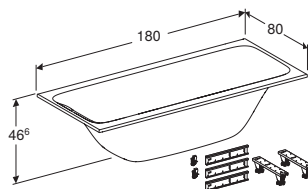
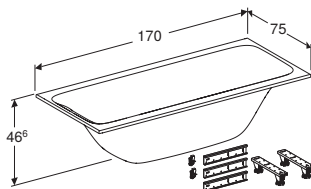

Caractéristiques

Rectangulaire • Bandeau fin • Adapté pour deux personnes • Vidage central excentré • Trou de bonde ø 52 mm

N° de réf.	Couleur / surface	Dimensions			EUR/pc.	EC PMCB (EUR)/pc.
		B [cm]	L [cm]	H [cm]		
554.123.01.1	blanc / brillant	75 cm	170 cm	46,6 cm	720.24	0.49
554.124.01.1	blanc / brillant	80 cm	180 cm	46,6 cm	774.36	0.49
554.125.01.1	blanc / brillant	90 cm	190 cm	46,6 cm	828.34	0.49

BAIGNOIRE RECTANGULAIRE GEBERIT SOANA À BANDEAU FIN, AVEC PIEDS

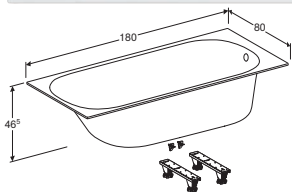
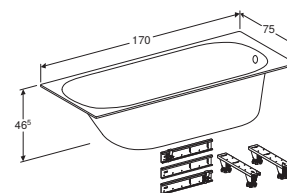
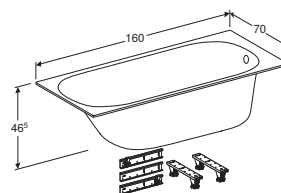
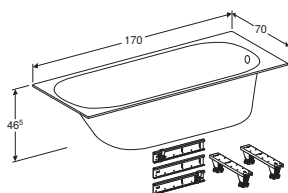

Caractéristiques

Rectangulaire • Bandeau fin • Vidage aux pieds • Trou de bonde ø 52 mm • Perçage du trou de robinetterie selon EN 232 possible

N° de réf.	Couleur / surface	B [cm]	L [cm]	H [cm]	EUR/pc.	EC PMCB (EUR)/pc.
554.001.01.1	blanc / brillant	70 cm	160 cm	45 cm	576.24	0.49
554.002.01.1	blanc / brillant	70 cm	170 cm	45 cm	576.24	0.49
554.014.01.1	blanc / brillant	75 cm	170 cm	45 cm	612.25	0.49
554.015.01.1	blanc / brillant	80 cm	180 cm	45 cm	666.29	0.49

BAIGNOIRE RECTANGULAIRE GEBERIT SOANA À BANDEAU FIN, DUO, AVEC PIEDS

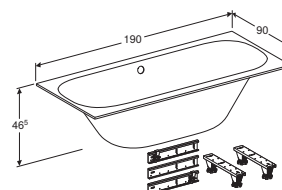
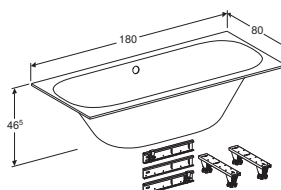
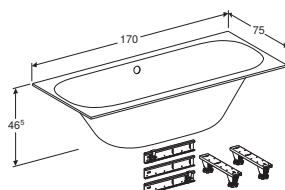

Caractéristiques

Rectangulaire • Adapté pour deux personnes • Bandeau fin • Vidage central excentré • Trou de bonde ø 52 mm • Perçage du trou de robinetterie selon EN 232 possible

N° de réf.	Couleur / surface	B [cm]	L [cm]	H [cm]	EUR/pc.	EC PMCB (EUR)/pc.
554.003.01.1	blanc / brillant	75 cm	170 cm	45 cm	648.28	0.49
554.004.01.1	blanc / brillant	80 cm	180 cm	45 cm	702.32	0.49
554.005.01.1	blanc / brillant	90 cm	190 cm	45 cm	756.31	0.49

BAIGNOIRE RECTANGULAIRE GEBERIT RENOVA PLAN AVEC PIEDS

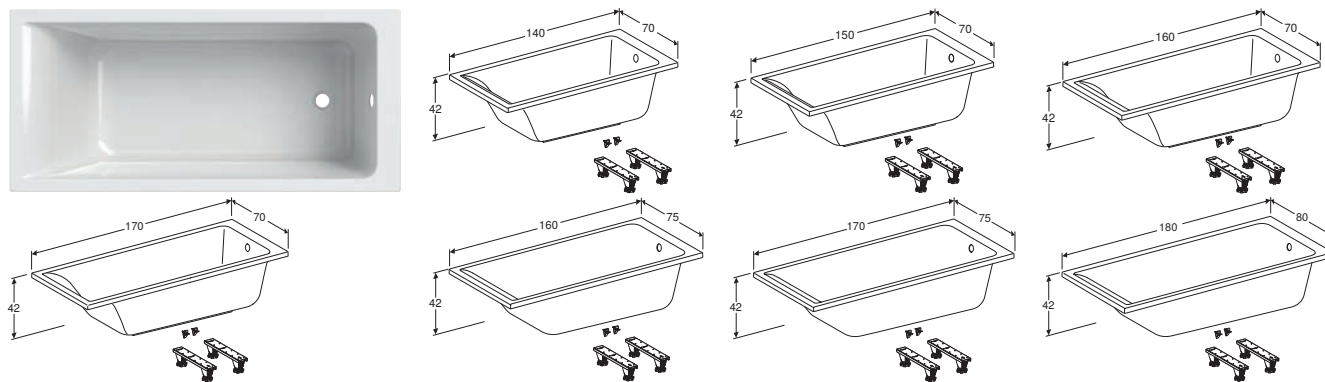

Caractéristiques

Rectangulaire • Vidage aux pieds • Trou de bonde \varnothing 52 mm • Perçage du trou de robinetterie selon EN 232 possible

N° de réf.	Couleur / surface	B	L	H	EUR/pc.	EC PMCB (EUR)/pc.
		[cm]	[cm]	[cm]		
554.310.01.1	blanc / brillant	70 cm	140 cm	42 cm	459.14	0.49
554.311.01.1	blanc / brillant	70 cm	150 cm	42 cm	459.14	0.49
554.312.01.1	blanc / brillant	70 cm	160 cm	42 cm	455.19	0.49
554.313.01.1	blanc / brillant	75 cm	160 cm	42 cm	490.81	0.49
554.314.01.1	blanc / brillant	70 cm	170 cm	42 cm	455.19	0.49
554.315.01.1	blanc / brillant	75 cm	170 cm	42 cm	490.81	0.49
554.316.01.1	blanc / brillant	80 cm	180 cm	42 cm	539.63	0.49

BAIGNOIRE RECTANGULAIRE GEBERIT RENOVA PLAN DUO, AVEC PIEDS

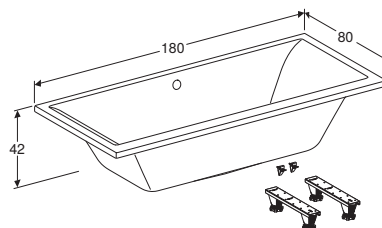

Caractéristiques

Rectangulaire • Adapté pour deux personnes • Vidage central excentré • Trou de bonde \varnothing 52 mm • Perçage du trou de robinetterie selon EN 232 possible

N° de réf.	Couleur / surface	B	L	H	EUR/pc.	EC PMCB (EUR)/pc.
		[cm]	[cm]	[cm]		
554.317.01.1	blanc / brillant	80 cm	180 cm	42 cm	567.33	0.49

BAIGNOIRE RECTANGULAIRE GEBERIT RENOVA AVEC PIEDS

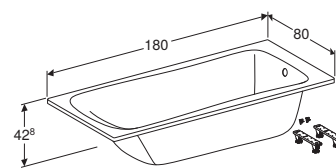
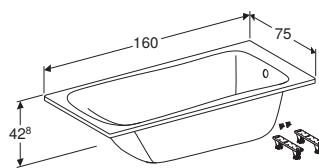
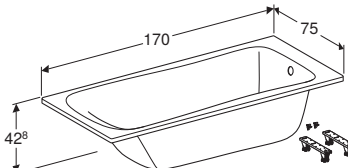
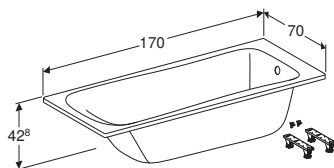
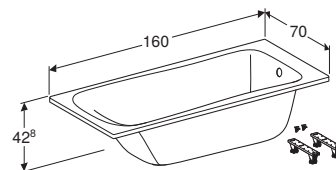
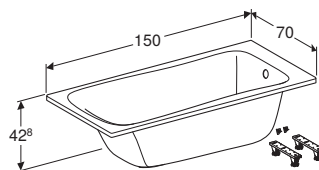
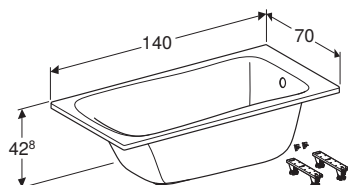

Caractéristiques

Rectangulaire • Vidage aux pieds • Trou de bonde \varnothing 52 mm • Perçage du trou de robinetterie selon EN 232 possible

N° de réf.	Couleur / surface	B [cm]	L [cm]	H [cm]	EUR/pc.	EC PMCB (EUR)/pc.
554.210.01.1	blanc / brillant	70 cm	140 cm	42,8 cm	415.61	0.49
554.211.01.1	blanc / brillant	70 cm	150 cm	42,8 cm	415.61	0.49
554.212.01.1	blanc / brillant	70 cm	160 cm	42,8 cm	406.36	0.49
554.213.01.1	blanc / brillant	75 cm	160 cm	42,8 cm	439.36	0.49
554.214.01.1	blanc / brillant	70 cm	170 cm	42,8 cm	406.36	0.49
554.215.01.1	blanc / brillant	75 cm	170 cm	42,8 cm	439.36	0.49
554.216.01.1	blanc / brillant	80 cm	180 cm	42,8 cm	490.81	0.49

BAIGNOIRE RECTANGULAIRE GEBERIT RENOVA DUO , AVEC PIEDS



Caractéristiques

Rectangulaire • Vidage central excentré • Trou de bonde \varnothing 52 mm

N° de réf.	Couleur / surface	B [cm]	L [cm]	H [cm]	EUR/pc.	EC PMCB (EUR)/pc.
554.219.01.1	blanc / brillant	80 cm	180 cm	42,7 cm	524.66	0.49

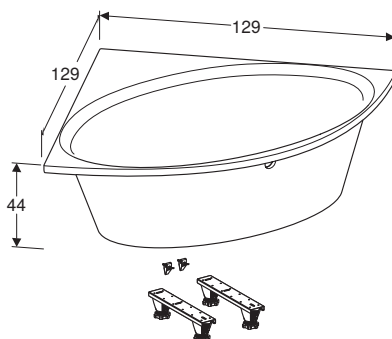
BAIGNOIRE D'ANGLE GEBERIT RENOVA AVEC PIEDS**Caractéristiques**

Adapté pour deux personnes • Vidage central excentré • D'angle • Trou de bonde ø 52 mm • Perçage du trou de robinetterie selon EN 232 possible

N° de réf.	Couleur / surface	B	L	H	EUR/pc.	EC PMCB (EUR)/pc.
		[cm]	[cm]	[cm]		
00062200000	blanc / brillant	135 cm	135 cm	43,5 cm	1041.95	0.49

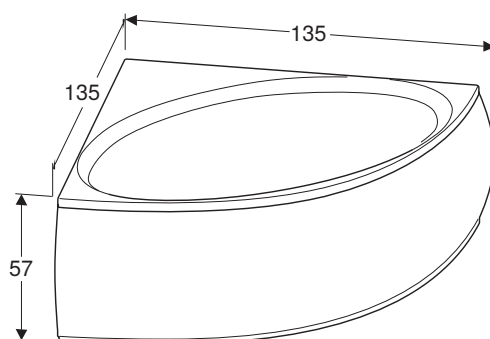
BAIGNOIRE D'ANGLE GEBERIT RENOVA AVEC PIEDS, AVEC TABLIER DE LA BAIGNOIRE**Caractéristiques**

Adapté pour deux personnes • Vidage central excentré • D'angle • Trou de bonde ø 52 mm • Perçage du trou de robinetterie selon EN 232 possible

N° de réf.	Couleur / surface	B	L	H	EUR/pc.	EC PMCB (EUR)/pc.
		[cm]	[cm]	[cm]		
04062200000	blanc / brillant	135 cm	135 cm	43,5 cm	1630.80	0.49

BAIGNOIRE PENTAGONALE GEBERIT RENOVA AVEC PIEDS

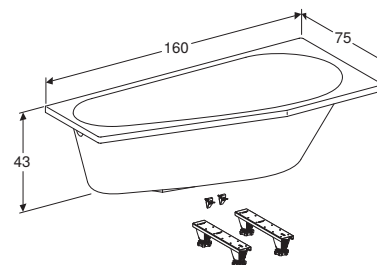
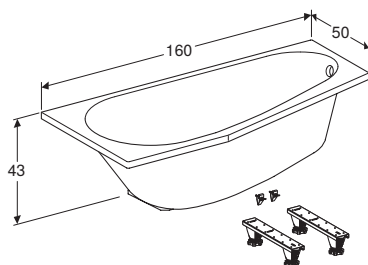

Caractéristiques

Pentagonal • Vidage aux pieds • Trou de bonde \varnothing 52 mm • Perçage du trou de robinetterie selon EN 232 possible

N° de réf.	Couleur / surface	Sortie	B [cm]	L [cm]	H [cm]	EUR/pc.	EC PMCB (EUR)/pc.
00047500000	blanc / brillant	Droite	75 cm	160 cm	43 cm	1133.38	0.49
00048500000	blanc / brillant	Gauche	75 cm	160 cm	43 cm	1133.38	0.49

BAIGNOIRES ASYMÉTRIQUES GEBERIT RENOVA AVEC PIEDS

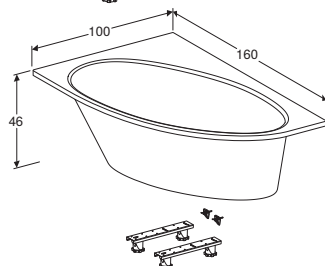
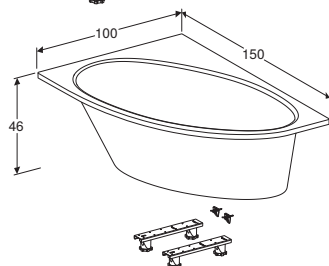
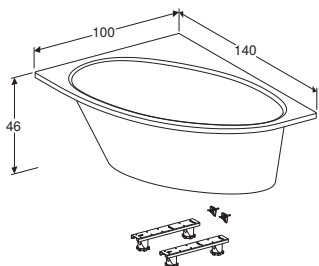
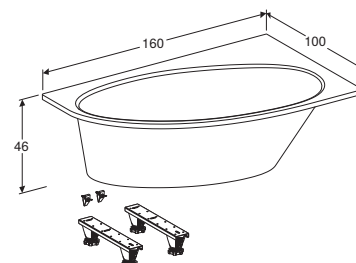
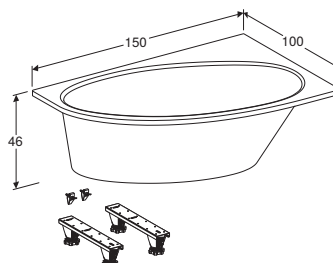
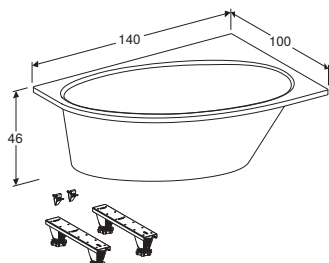

Caractéristiques

Asymétrique • Vidage aux pieds • Trou de bonde \varnothing 52 mm • Perçage du trou de robinetterie selon EN 232 possible

N° de réf.	Couleur / surface	Sortie	B [cm]	L [cm]	H [cm]	EUR/pc.	EC PMCB (EUR)/pc.
554.220.01.1	blanc / brillant	Droite	100 cm	140 cm	46 cm	501.37	0.49
554.221.01.1	blanc / brillant	Gauche	100 cm	140 cm	46 cm	501.37	0.49
554.222.01.1	blanc / brillant	Droite	100 cm	150 cm	46 cm	514.55	0.49
554.223.01.1	blanc / brillant	Gauche	100 cm	150 cm	46 cm	514.55	0.49
554.224.01.1	blanc / brillant	Droite	100 cm	160 cm	46 cm	527.76	0.49
554.225.01.1	blanc / brillant	Gauche	100 cm	160 cm	46 cm	527.76	0.49

BAIGNOIRE ASYMÉTRIQUE GEBERIT RENOVA AVEC PIEDS ET TABLIER

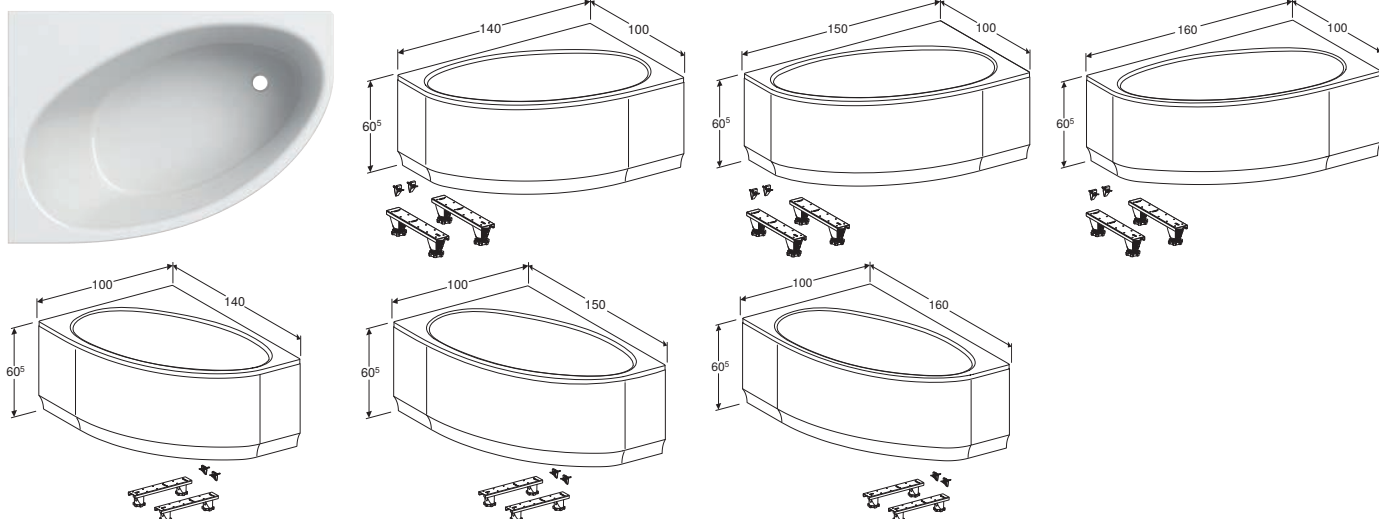

Caractéristiques

Asymétrique • Vidage aux pieds • Trou de bonde \varnothing 52 mm • Perçage du trou de robinetterie selon EN 232 possible

N° de réf.	Couleur / surface	Sortie	B [cm]	L [cm]	H [cm]	EUR/pc.	EC PMCB (EUR)/pc.
554.520.01.1	blanc / brillant	Droite	100 cm	140 cm	60,5 cm	699.27	0.49
554.521.01.1	blanc / brillant	Gauche	100 cm	140 cm	60,5 cm	699.27	0.49
554.522.01.1	blanc / brillant	Droite	100 cm	150 cm	60,5 cm	712.46	0.49
554.523.01.1	blanc / brillant	Gauche	100 cm	150 cm	60,5 cm	712.46	0.49
554.524.01.1	blanc / brillant	Droite	100 cm	160 cm	60,5 cm	725.65	0.49
554.525.01.1	blanc / brillant	Gauche	100 cm	160 cm	60,5 cm	725.65	0.49

BAIGNOIRE ASYMÉTRIQUE GEBERIT RENOVA PLAN AVEC PIEDS

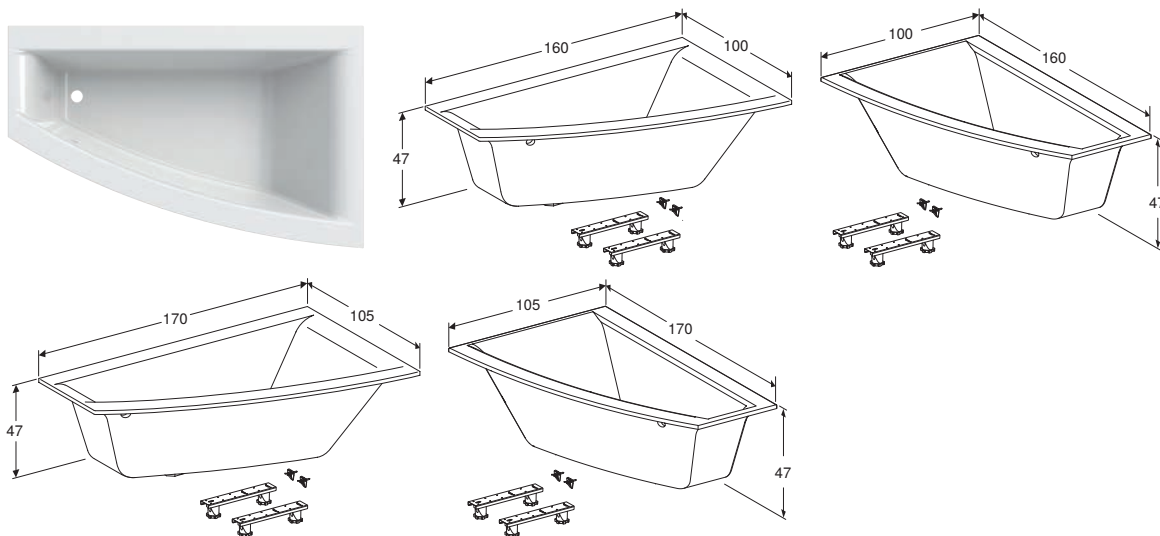

Caractéristiques

Asymétrique • Vidage aux pieds • Trou de bonde \varnothing 52 mm • Perçage du trou de robinetterie selon EN 232 possible

N° de réf.	Couleur / surface	Sortie	B [cm]	L [cm]	H [cm]	EUR/pc.	EC PMCB (EUR)/pc.
00060800000	blanc / brillant	Gauche	100 cm	160 cm	47 cm	1040.60	0.49
00060900000	blanc / brillant	Droite	100 cm	160 cm	47 cm	1040.60	0.49
00061800000	blanc / brillant	Gauche	105 cm	170 cm	47 cm	1133.38	0.49
00061900000	blanc / brillant	Droite	105 cm	170 cm	47 cm	1133.38	0.49

HABILLAGE LATÉRAL GEBERIT RENOVA PLAN POUR BAIGNOIRE ASYMÉTRIQUE

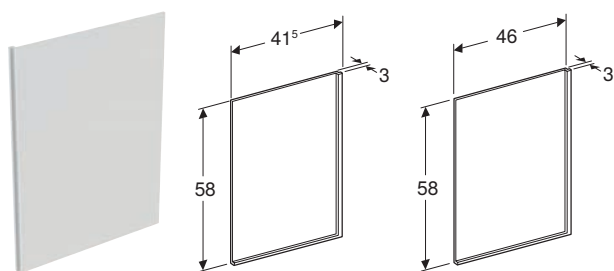

Caractéristiques

Réversible

N° de réf.	Couleur / surface	L [cm]	H [cm]	T [cm]	EUR/pc.	EC PMCB (EUR)/pc.
00060100000	blanc	41,5 cm	58 cm	3 cm	177.94	0.12
00061100000	blanc	46 cm	58 cm	3 cm	195.33	0.12

HABILLAGE FRONTAL GEBERIT RENOVA PLAN POUR BAIGNOIRE ASYMÉTRIQUE, VERSION DROITE

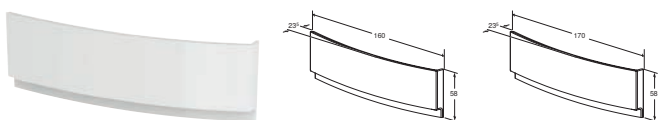

N° de réf.	Couleur / surface	L [cm]	H [cm]	T [cm]	EUR/pc.	EC PMCB (EUR)/pc.
00060200000	blanc	160 cm	58 cm	23,5 cm	266.23	0.12
00061200000	blanc	170 cm	58 cm	23,5 cm	284.97	0.12

HABILLAGE FRONTAL GEBERIT RENOVA PLAN POUR BAIGNOIRE ASYMÉTRIQUE, VERSION GAUCHE

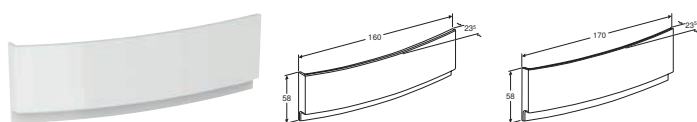

N° de réf.	Couleur / surface	L [cm]	H [cm]	T [cm]	EUR/pc.	EC PMCB (EUR)/pc.
00060300000	blanc	160 cm	58 cm	23,5 cm	266.23	0.12
00061300000	blanc	170 cm	58 cm	23,5 cm	284.97	0.12

PRODUITS HORS COLLECTIONS

LAVE-MAINS GEBERIT PRECIOSA II

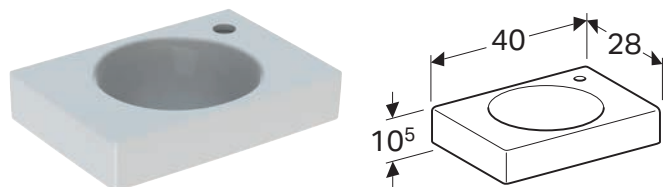

N° de réf.	Couleur / surface	Trou de robinetterie	Trop-plein	H [cm]	T [cm]	EUR/pc.	EC PMCB (EUR)/pc.
B / Largeur: 40 cm							
273240000	blanc	Droite	Sans	10,5 cm	28 cm	266.47	0.01

Combinable avec

- Porte-serviettes pour lave-mains Geberit Preciosa II → p. 491

LAVE-MAINS ASYMÉTRIQUE GEBERIT DIEDRO

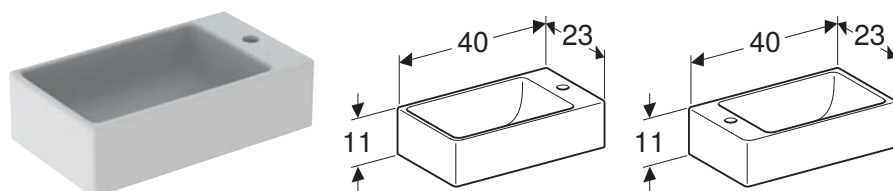

Caractéristiques

Asymétrique

N° de réf.	Couleur / surface	Trou de robinetterie	Trop-plein	H [cm]	T [cm]	EUR/pc.	EC PMCB (EUR)/pc.
B / Largeur: 40 cm							
S8448000000	blanc	Droite	Sans	11 cm	23 cm	318.23	0.01
S8440000000	blanc	Gauche	Sans	11 cm	23 cm	318.23	0.01

LAVABO GEBERIT PRECIOSA II AVEC PLAGE DE DÉPOSE

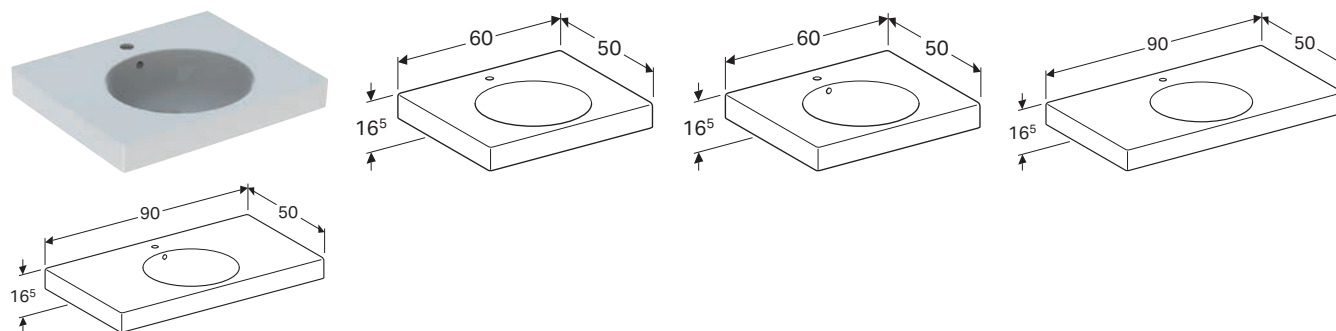

Caractéristiques

Avec plage de dépose

N° de réf.	Couleur / surface	Trou de robinetterie	Trop-plein	H [cm]	T [cm]	EUR/pc.	EC PMCB (EUR)/pc.
B / Largeur: 60 cm							
123260000	blanc	Au centre	Visible	16,5 cm	50 cm	448.87	0.01
123262000	blanc	Au centre	Sans	16,5 cm	50 cm	514.85	0.01
B / Largeur: 90 cm							
123290000	blanc	Au centre	Visible	16,5 cm	50 cm	768.41	0.01
123292000	blanc	Au centre	Sans	16,5 cm	50 cm	883.53	0.01

Combinable avec

- Porte-serviettes pour lavabo Geberit Preciosa II → p. 491

PORTE-SERVIETTES POUR LAVE-MAINS GEBERIT PRECIOSA II

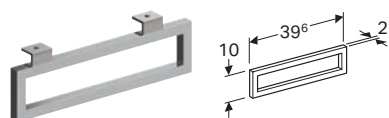

N° de réf.	Couleur / surface	L [cm]	EUR/pc.	EC PMCB (EUR)/pc.
500740000	chromé	39,5 cm	188.64	0.01

Combinable avec

- Lave-mains Geberit Preciosa II → p. 490

PORTE-SERVIETTES POUR LAVABO GEBERIT PRECIOSA II

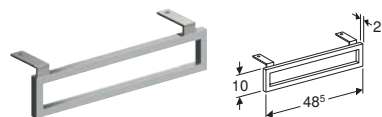

N° de réf.	Couleur / surface	L [cm]	EUR/pc.	EC PMCB (EUR)/pc.
500750000	chromé	48,5 cm	222.50	0.01

Combinable avec

- Lavabo Geberit Preciosa II avec plage de dépose → p. 491

TABLEAU MAGNÉTIQUE GEBERIT AVEC CASIERS

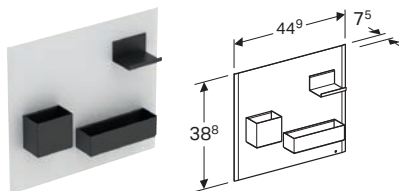

Caractéristiques

Casiers de différentes dimensions • Casiers avec fixation par aimant

N° de réf.	Couleur / surface	EUR/pc.	EC DEA (EUR)/pc.
500.649.01.2	Tableau magnétique : blanc / thermopoudré mat Boîtes de rangement aimantées : gris velouté / thermopoudré mat	199.06	0.27
500.649.JL.2	Tableau magnétique : sable gris / thermopoudré mat Boîtes de rangement aimantées : gris velouté / thermopoudré mat	199.06	0.27
500.649.JK.2	Tableau magnétique : gris velouté / thermopoudré mat Boîtes de rangement aimantées : gris velouté / thermopoudré mat	199.06	0.27
500.649.16.1	Tableau magnétique : noir / thermopoudré mat Boîtes de rangement aimantées : gris velouté / thermopoudré mat	199.06	0.27

Combinable avec

- Meuble latéral bas Geberit Acanto avec un tiroir et tiroir à l'anglaise → p. 337
- Meuble latéral bas Geberit iCon avec deux tiroirs → p. 381
- Meuble latéral bas Geberit Smyle Square avec deux tiroirs → p. 402

HABILLAGE LINEO POUR BÂTI-SUPPORT GEBERIT DUOFIX POUR WC SUSPENDU D'UNE LARGEUR DE 50 CM, AVEC RÉSERVOIR À ENCASTRER SIGMA OU DELTA

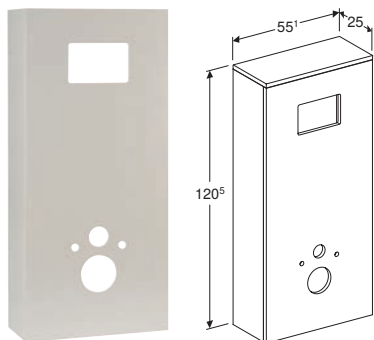

Caractéristiques

Certifié FSC™ C134279 • Matériau de base MDF

N° de réf.	Couleur / surface	Matériau	EUR/pc.	EC DEA (EUR)/pc.
009776PBLBB	blanc / laqué très brillant	Mélamine / acrylique	282.39	1.50

Combinable avec

- Réhausse Lineo pour habillage pour bâti-support Geberit Duofix pour WC suspendu → p. 493
- Coffre haut suspendu Geberit Lineo → p. 493

RÉHAUSSE LINEO POUR HABILLAGE POUR BÂTI-SUPPORT GEBERIT DUOFIX POUR WC SUSPENDU

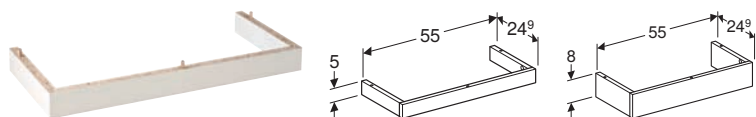

Caractéristiques

Certifié FSC™ C134279 • Matériau de base MDF

N° de réf.	Couleur / surface	Matériau	H [cm]	EUR/pc.	EC PMCB (EUR)/pc.
009777PBLBB	blanc / laqué très brillant	Mélamine / acrylique	5 cm	59.84	0.01
009778PBLBB	blanc / laqué très brillant	Mélamine / acrylique	8 cm	59.84	0.01

Combinable avec

- Habillage Lineo pour bâti-support Geberit Duofix pour WC suspendu d'une largeur de 50 cm, avec réservoir à encastrer Sigma ou Delta
→ p. 492

COFFRE HAUT SUSPENDU GEBERIT LINEO

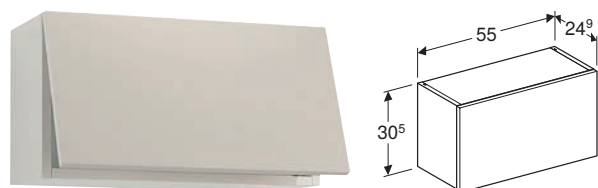

Caractéristiques

Certifié FSC™ C134279 • Matériau de base MDF

N° de réf.	Couleur / surface	Matériau	B [cm]	H [cm]	T [cm]	EUR/pc.	EC DEA (EUR)/pc.
009779PBLBB	blanc / laqué très brillant	Mélamine / acrylique	55 cm	24,9 cm	20,5 cm	226.85	0.68

Combinable avec

- Habillage Lineo pour bâti-support Geberit Duofix pour WC suspendu d'une largeur de 50 cm, avec réservoir à encastrer Sigma ou Delta
→ p. 492

ÉTAGÈRE MURALE GEBERIT ICON

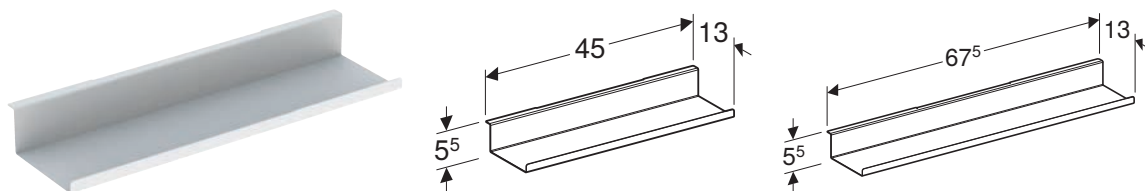

Caractéristiques

Suspendu • Fixation cachée

N° de réf.	Couleur / surface	H [cm]	T [cm]	EUR/pc.	EC DEA (EUR)/pc.
B / Largeur: 45 cm					
502.326.01.3	blanc / thermopoudré mat	5,5 cm	13 cm	71.45	0.17
502.326.JK.1	gris velouté / thermopoudré mat	5,5 cm	13 cm	71.45	0.17
502.326.JL.1	sable gris / thermopoudré mat	5,5 cm	13 cm	71.45	0.17
B / Largeur: 67,5 cm					
502.327.01.3	blanc / thermopoudré mat	5,5 cm	13 cm	88.59	0.17
502.327.JK.1	gris velouté / thermopoudré mat	5,5 cm	13 cm	88.59	0.17
502.327.JL.1	sable gris / thermopoudré mat	5,5 cm	13 cm	88.59	0.17

Combinable avec

- Meuble bas pour vasque à poser Geberit VariForm, avec un tiroir, plage de dépose et siphon → p. 355
- Meuble bas pour vasque à poser Geberit VariForm, avec deux tiroirs, plage de dépose et siphon → p. 356
- Meuble bas pour vasque à poser Geberit VariForm, avec trois tiroirs, plage de dépose et siphon → p. 357

RÉGLLETTE LUMINEUSE GEBERIT POUR TIROIR

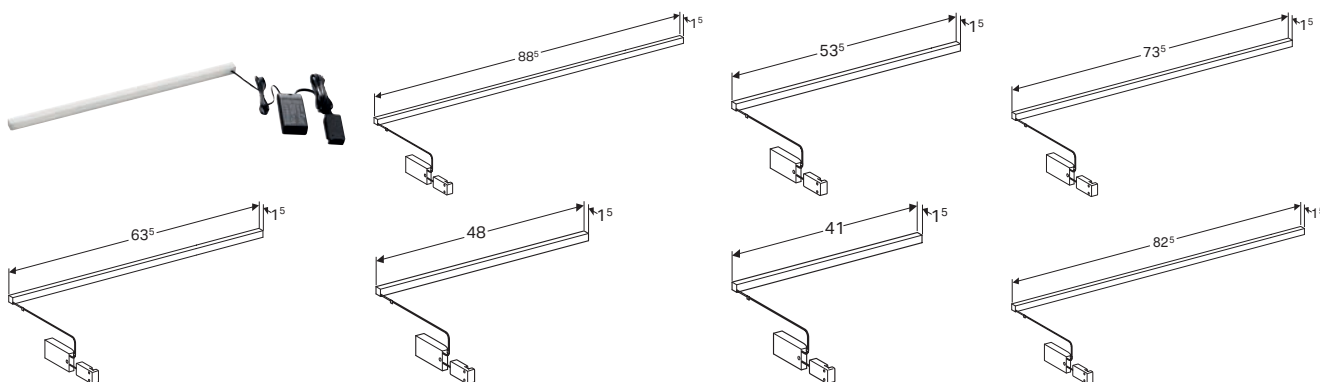

N° de réf.	L [cm]	Flux lumineux [lm]	Couleur de la lumière	EUR/pc.	EC DEEE (EUR)/pc.
501410000	41 cm	392 lm	4000 K	53.90	0.02
501480000	48 cm	448 lm	4000 K	62.47	0.02
501535000	53,5 cm	504 lm	4000 K	69.81	0.58
501635000	63,5 cm	616 lm	4000 K	82.07	0.58
501735000	73,5 cm	728 lm	4000 K	95.55	0.58
501825000	82,5 cm	840 lm	4000 K	109.01	0.58
501885000	88,5 cm	898 lm	4000 K	116.38	0.58

RÉGLETTE LUMINEUSE DOUBLE GEBERIT POUR TIROIR

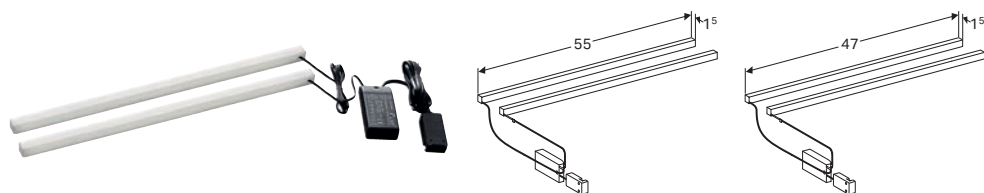

N° de réf.	L [cm]	Flux lumineux [lm]	Couleur de la lumière	EUR/pc.	EC DEEE (EUR)/pc.
501470000	47 cm	896 lm	4000 K	127.08	0.06
501550000	55 cm	1064 lm	4000 K	147.40	0.58

ÉCLAIRAGE INTÉRIEUR AMOVIBLE DE MEUBLE GEBERIT, ALIMENTATION PAR ACCUMULATEUR



Caractéristiques

Avec capteur de mouvement • La lumière s'éteint automatiquement environ 20 s après la dernière activation du capteur de mouvement • Chargement avec câble USB

N° de réf.	Couleur de la lumière	EUR/pc.	EC DEEE (EUR)/pc.
501500000	4000 K	60.99	0.02

SUPPORT MAGNÉTIQUE GEBERIT

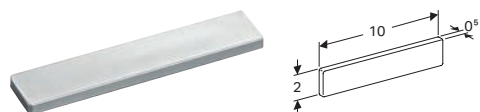

Caractéristiques

Autocollant

N° de réf.	B [cm]	H [cm]	T [cm]	EUR/pc.	EC PMCB (EUR)/pc.
510010000	10 cm	2 cm	0,5 cm	35.58	0.01

MIROIR GROSSISSANT GEBERIT

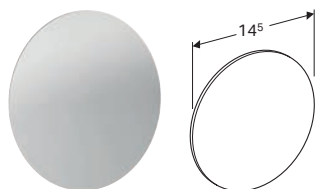

Caractéristiques

Grossissant 3x • Autocollant

N° de réf.	EUR/pc.	EC PMCB (EUR)/pc.
510100000	41.94	0.01

PORTE-SERVIETTES GEBERIT POUR MEUBLES DE SALLE DE BAINS, DESIGN ANGLE DROIT



Caractéristiques

Angle droit

N° de réf.	Couleur / surface	L [cm]	EUR/pc.	EC PMCB (EUR)/pc.
510040000	chromé brillant	40 cm	67.36	0.01

PORTE-SERVIETTES GEBERIT POUR MEUBLES DE SALLE DE BAINS, DESIGN ANGLE ARRONDI



Caractéristiques

Angle arrondi

N° de réf.	Couleur / surface	L [cm]	EUR/pc.	EC PMCB (EUR)/pc.
510140000	chromé brillant	40 cm	67.36	0.01

ÉLÉMENT DE PRISE ÉLECTRIQUE GEBERIT AVEC PORT USB

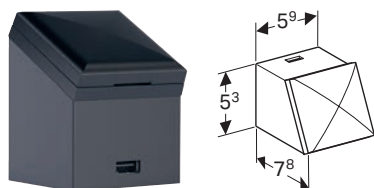

Caractéristiques

Port USB 5 V CC / max. 1 A

N° de réf.	Couleur / surface	EUR/pc.	EC DEEE (EUR)/pc.
501030000	anthracite	96.57	0.06

CROCHET PORTE-SERVIETTES GEBERIT

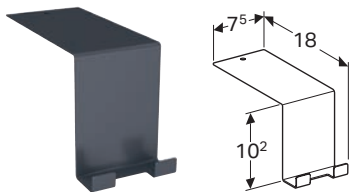

N° de réf.	Couleur / surface	EUR/pc.	EC PMCB (EUR)/pc.
500.647.JK.2	gris velouté / thermopoudré mat	25.42	0.01

PORTE-SERVIETTES GEBERIT POUR MEUBLE DE SALLE DE BAINS

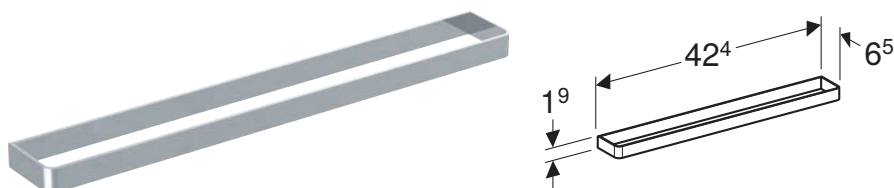

Caractéristiques

Angle droit

N° de réf.	Couleur / surface	B [cm]	H [cm]	T [cm]	EUR/pc.	EC PMCB (EUR)/pc.
502.328.00.1	chromé brillant	42,4	1,9	4,9	30.71	0.01
502.328.01.3	blanc / thermopoudré mat	42,4	1,9	4,9	30.71	0.01
502.328.JK.1	gris velouté / thermopoudré mat	42,4	1,9	4,9	30.71	0.01
502.328.JL.1	sable gris / thermopoudré mat	42,4	1,9	4,9	30.71	0.01

KIT DE FINITION GEBERIT D52, POUR VIDAGE DE BAIGNOIRE AVEC ACTIONNEMENT ROTATIF



N° de réf.	Couleur / surface	EUR/pc.	EC PMCB (EUR)/pc.
150.281.11.1	blanc alpin	41.05	0.01
150.281.21.1	chromé brillant	41.05	0.01

KIT DE FINITION GEBERIT SPLIT D52, POUR VIDAGE DE BAIGNOIRE AVEC ACTIONNEMENT ROTATIF



N° de réf.	Couleur / surface	EUR/pc.	EC PMCB (EUR)/pc.
150.300.14.1	noir mat	55.62	0.01
150.300.21.1	chromé brillant	55.62	0.01
150.300.KJ.1	Plaque de recouvrement : blanc Anneau design : chromé brillant	55.62	0.01

KIT DE FINITION GEBERIT SPLIT D52, POUR VIDAGE DE BAIGNOIRE AVEC ACTIONNEMENT ROTATIF ET ARRIVÉE D'EAU



N° de réf.	Couleur / surface	EUR/pc.	EC PMCB (EUR)/pc.
150.481.14.1	noir mat	74.16	0.01
150.481.21.1	chromé brillant	74.16	0.01
150.481.KJ.1	Plaque de recouvrement : blanc Anneau design : chromé brillant	74.16	0.01

VIDAGE DE BAIGNOIRE GEBERIT AVEC ACTIONNEMENT ROTATIF, D52, LONGUEUR 23 CM, AVEC KIT DE FINITION, PRINCIPE DU CONTRE-COURANT



Caractéristiques

Conforme aux exigences de la norme EN 274 • Avec trop-plein • Joints à double face sur l'évacuation et le trop-plein • Tête de trop-plein orientée et pouvant être fixée

N° de réf.	Couleur / surface	EUR/pc.	EC PMCB (EUR)/pc.
150.616.21.6	chromé brillant	111.43	0.01

VIDAGE DE BAIGNOIRE GEBERIT AVEC ACTIONNEMENT ROTATIF ET ARRIVÉE D'EAU, D52, LONGUEUR 28 CM, PRINCIPE DU CONTRE-COURANT



Caractéristiques

Conforme aux exigences de la norme EN 274 • Avec trop-plein et arrivée d'eau • Jet d'eau d'entrée orientable • Joints à double face sur l'évacuation et le trop-plein • Tête de trop-plein orientée et pouvant être fixée

N° de réf.	EUR/pc.	EC PMCB (EUR)/pc.
150.704.00.6	220.41	0.01

VIDAGE DE BAIGNOIRE AVEC DÉCLENCHEMENT PAR PRESSION PUSHCONTROL GEBERIT D52, LONGUEUR 26 CM, AVEC KIT DE FINITION



Caractéristiques

Qualité contrôlée selon EN 274-3 • Déclenchement par pression à fleur de baignoire • Avec trop-plein • Joints à double face sur l'évacuation et le trop-plein • Tête de trop-plein orientée et pouvant être fixée

N° de réf.	Couleur / surface	EUR/pc.	EC PMCB (EUR)/pc.
150.768.21.6	chromé brillant	118.78	0.01

BONDE POUR RECEVEUR DE DOUCHE GEBERIT D90, GARDE D'EAU 50 MM, SORTIE EN PVC



Caractéristiques

Qualité contrôlée selon EN 274-3 • Tube plongeur démontable • Coupelle de siphon démontable

N° de réf.	L [cm]	H [cm]	EUR/pc.	EC PMCB (EUR)/pc.
150.559.00.1	16,3 cm	7,8 cm	60.18	0.01

BONDE DE RECEVEUR DE DOUCHE GEBERIT, D90, GARDE D'EAU 30 MM, SORTIE EN PE

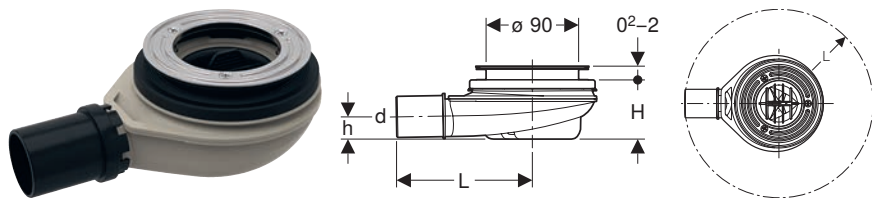

Caractéristiques

La garde d'eau n'est que de 30 mm par dérogation aux exigences de EN 274 • Tube plongeur démontable • Coupelle de siphon démontable

N° de réf.	L [cm]	H [cm]	EUR/pc.	EC PMCB (EUR)/pc.
150.581.00.1	16,3 cm	5,8 cm		

BONDE DE RECEVEUR DE DOUCHE GEBERIT, D90, AVEC CACHE BONDE, GARDE D'EAU 50 MM, SORTIE EN PVC



Caractéristiques

Qualité contrôlée selon EN 274-3 • Tube plongeur démontable • Coupelle de siphon démontable

N° de réf.	Couleur / surface	L	H	EUR/pc.	EC PMCB (EUR)/pc.
		[cm]	[cm]		
150.557.21.1	chromé brillant	16,3 cm	7,8 cm	78.07	0.01

BONDE DE RECEVEUR DE DOUCHE GEBERIT, D90, AVEC CACHE BONDE, GARDE D'EAU 30 MM, SORTIE EN PE

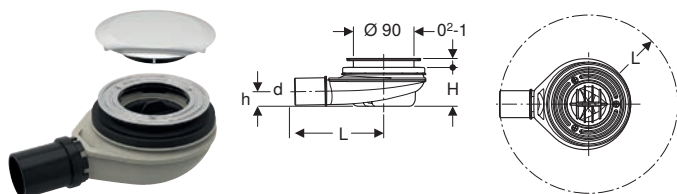

Caractéristiques

La garde d'eau n'est que de 30 mm par dérogation aux exigences de EN 274 • Tube plongeur démontable • Coupelle de siphon démontable

N° de réf.	Couleur / surface	L	H	EUR/pc.	EC PMCB (EUR)/pc.
		[cm]	[cm]		
150.583.21.1	chromé brillant	16,3 cm	5,8 cm		

CACHE BONDE GEBERIT D90, POUR BONDE POUR RECEVEUR DE DOUCHE, GARDE D'EAU 30 / 50 MM



N° de réf.	Couleur / surface	Matériau	EUR/pc.	EC PMCB (EUR)/pc.
150.265.14.1	N noir mat	Matière synthétique	23.46	0.01

N: Nouveau

CACHE BONDE GEBERIT SPLIT D90, POUR BONDE POUR RECEVEUR DE DOUCHE, GARDE D'EAU 30 / 50 MM



N° de réf.	Couleur / surface	EUR/pc.	EC PMCB (EUR)/pc.
150.266.11.1	Plaque de recouvrement : blanc Anneau design : chromé mat	34.24	0.01
150.266.16.1	N Plaque de recouvrement : noir / mat Anneaux design : noir / brillant	34.24	0.01
150.266.21.1	Plaque de recouvrement : chromé brillant Anneau design : chromé mat	34.24	0.01
150.266.KJ.1	Plaque de recouvrement : blanc / mat Anneau design : chromé mat	34.24	0.01

N : Nouveau

RACCORDEMENT DE LAVABO GEBERIT CLOU MODÈLE GAIN DE PLACE, MODÈLE ÉTROIT, AVEC DÉCLENCHEMENT PAR LEVIER ET RECOUVREMENT DE SOUPAPE



Caractéristiques

Qualité contrôlée selon EN 274-3 • Hygiénique grâce à une circulation de l'écoulement optimale • Bonde obturable • Actionnement par tringlerie à levier • Fonction de trop-plein invisible • Longueur et hauteur adaptables au lavabo • Avec filtre à cheveux intégré

N° de réf.	Couleur / surface	EUR/pc.	EC PMCB (EUR)/pc.
152.013.21.1	chromé brillant	107.83	0.01

BONDE GEBERIT MODÈLE GAIN DE PLACE, BONDE COMPACTE, À ÉCOULEMENT LIBRE ET RECOUVREMENT DE SOUPAPE



Caractéristiques

Qualité contrôlée selon EN 274-3 • Hygiénique grâce à une circulation de l'écoulement optimale • Longueur adaptable sur le lavabo • Avec filtre à cheveux intégré

N° de réf.	Couleur / surface	EUR/pc.	EC PMCB (EUR)/pc.
152.081.21.1	chromé brillant	45.95	0.01

BONDE GEBERIT MODÈLE GAIN DE PLACE, BONDE COMPACTE, AVEC BOUCHON DE BONDE EXTERNE À DÉCLENCHEMENT PAR LEVIER



Caractéristiques

Qualité contrôlée selon EN 274-3 • Hygiénique grâce à une circulation de l'écoulement optimale • Bonde obturable • Actionnement par tringlerie à levier • Longueur adaptable sur le lavabo • Avec filtre à cheveux intégré

N° de réf.	Couleur / surface	EUR/pc.	EC PMCB (EUR)/pc.
152.070.21.1	chromé brillant	65.63	0.01

BONDE GEBERIT MODÈLE GAIN DE PLACE, BONDE COMPACTE, AVEC BOUCHON DE BONDE EXTERNE À DÉCLENCHEMENT PAR PRESSION



Caractéristiques

Qualité contrôlée selon EN 274-3 • Hygiénique grâce à une circulation de l'écoulement optimale • Bonde obturable • Déclenchement par bouchon de bonde à l'extérieur • Longueur adaptable sur le lavabo • Avec filtre à cheveux intégré

N° de réf.	Couleur / surface	EUR/pc.	EC PMCB (EUR)/pc.
152.071.21.1	chromé brillant	72.21	0.01

ÉVACUATION DE LAVABO GEBERIT MODÈLE GAIN DE PLACE, BONDE COMPACTE, À ÉCOULEMENT LIBRE ET RECOUVREMENT DE SOUPAPE



Caractéristiques

Qualité contrôlée selon EN 274-3 • Hygiénique grâce à une circulation de l'écoulement optimale • Longueur adaptable sur le lavabo • Avec filtre à cheveux intégré • Sortie horizontale

N° de réf.	Couleur / surface	EUR/pc.	EC PMCB (EUR)/pc.
152.084.21.1	chromé brillant	85.47	0.01
152.093.21.1	chromé brillant	85.47	0.01

ÉVACUATION DE LAVABO GEBERIT MODÈLE GAIN DE PLACE, BONDE COMPACTE, À ÉCOULEMENT LIBRE ET RECOUVREMENT DE SOUPAPE



Caractéristiques

Qualité contrôlée selon EN 274-3 • Hygiénique grâce à une circulation de l'écoulement optimale • Longueur adaptable sur le lavabo • Avec filtre à cheveux intégré • Sortie horizontale

N° de réf.	Couleur / surface	EUR/pc.	EC PMCB (EUR)/pc.
152.091.21.1	chromé brillant	85.47	0.01
152.092.21.1	chromé brillant	85.47	0.01

ÉVACUATION DE LAVABO GEBERIT MODÈLE GAIN DE PLACE, BONDE COMPACTE, AVEC BOUCHON DE BONDE EXTERNE À DÉCLENCHEMENT PAR LEVIER



Caractéristiques

Qualité contrôlée selon EN 274-3 • Hygiénique grâce à une circulation de l'écoulement optimale • Bonde obturable • Actionnement par tringlerie à levier • Longueur adaptable sur le lavabo • Avec filtre à cheveux intégré • Sortie horizontale

N° de réf.	Couleur / surface	EUR/pc.	EC PMCB (EUR)/pc.
152.072.21.1	chromé brillant	102.94	0.01
152.074.21.1	chromé brillant	102.94	0.01

ÉVACUATION DE LAVABO GEBERIT MODÈLE GAIN DE PLACE, BONDE COMPACTE, AVEC BOUCHON DE BONDE EXTERNE À DÉCLENCHEMENT PAR PRESSION



Caractéristiques

Qualité contrôlée selon EN 274-3 • Hygiénique grâce à une circulation de l'écoulement optimale • Bonde obturable • Déclenchement par bouchon de bonde à l'extérieur • Longueur adaptable sur le lavabo • Avec filtre à cheveux intégré • Sortie horizontale

N° de réf.	Couleur / surface	EUR/pc.	EC PMCB (EUR)/pc.
152.073.21.1	chromé brillant	108.76	0.01
152.075.21.1	chromé brillant	108.76	0.01

VIDAGE DE LAVABO GEBERIT CLOU MODÈLE GAIN DE PLACE, MODÈLE ÉTROIT, AVEC DÉCLENCHEMENT PAR LEVIER ET RECOUVREMENT DE SOUPAPE



Caractéristiques

Qualité contrôlée selon EN 274-3 • Hygiénique grâce à une circulation de l'écoulement optimale • Bonde obturable • Actionnement par tringlerie à levier • Fonction de trop-plein invisible • Longueur et hauteur adaptables au lavabo • Avec filtre à cheveux intégré

N° de réf.	Couleur / surface	EUR/pc.	EC PMCB (EUR)/pc.
152.049.21.1	chromé brillant	146.74	0.01
152.059.21.1	chromé brillant	146.74	0.01

ÉVACUATION DE LAVABO GEBERIT AVEC SIPHON, BOUCHON DE BONDE EXTERNE AVEC DÉCLENCHEMENT PAR PRESSION, SORTIE HORIZONTALE



Caractéristiques

Déclenchement par bouchon de bonde à l'extérieur • Qualité contrôlée selon EN 274-3 • Résistant à la corrosion • Sortie horizontale

N° de réf.	Couleur / surface	EUR/pc.	EC PMCB (EUR)/pc.
151.021.21.1	chromé brillant	118.32	0.01

PLAQUES DE DÉCLENCEMENT ET COMMANDES DE WC

PLAQUE DE DÉCLENCEMENT GEBERIT SIGMA01 POUR RINÇAGE DOUBLE TOUCHÉ

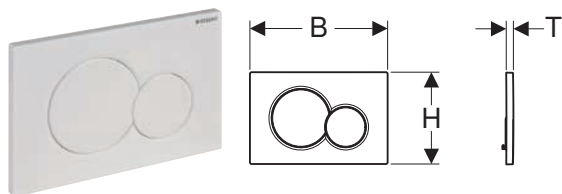

Caractéristiques

Déclenchement frontal • Tiges de déclenchement à isolation phonique, ajustement rapide sans outils

N° de réf.	Couleur / surface	Matériau	B [cm]	H [cm]	T [cm]	EUR/pc.	EC PMCB (EUR)/pc.
115.770.11.5	blanc	Matière synthétique	24,6 cm	16,4 cm	1,3 cm	78.09	0.01
115.770.21.5	chromé brillant	Matière synthétique	24,6 cm	16,4 cm	1,3 cm	102.70	0.01
115.770.DT.5	laiton spécial galvanisé	Matière synthétique	24,6 cm	16,4 cm	1,3 cm	299.04	0.01
115.770.DW.5	noir	Matière synthétique	24,6 cm	16,4 cm	1,3 cm	102.70	0.01
115.770.JQ.5	chromé mat / revêtement facile à nettoyer	Matière synthétique	24,6 cm	16,4 cm	1,3 cm	102.70	0.01
115.770.KA.5	Plaque : chromé brillant Touches : chromé mat	Matière synthétique	24,6 cm	16,4 cm	1,3 cm	102.70	0.01
115.770.LA.5	Plaque : blanc Touche volume totale : jaune Touche volume partielle : vert	Matière synthétique	24,6 cm	16,4 cm	1,3 cm	137.34	0.01
115.770.LB.5	Plaque : blanc Touche volume totale : bleu Touche volume partielle : rouge	Matière synthétique	24,6 cm	16,4 cm	1,3 cm	137.34	0.01

PLAQUE DE DÉCLENCHEMENT GEBERIT SIGMA10 POUR RINÇAGE INTERROMPABLE

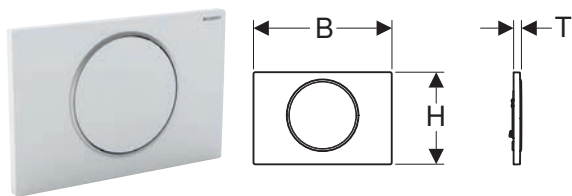

Caractéristiques

Déclenchement frontal • Tiges de déclenchement à isolation phonique, ajustement rapide sans outils

N° de réf.	Couleur / surface	Matériau	B [cm]	H [cm]	T [cm]	EUR/pc.	EC PMCB (EUR)/pc.
115.758.01.5	N Plaque et touche : blanc mat laqué, revêtement facile à nettoyer Anneau design : blanc	Acier inoxydable	24,6 cm	16,4 cm	1,4 cm	300.82	0.01
115.758.14.5	Plaque et touche : noir mat laqué, revêtement facile à nettoyer Anneau design : poli	Acier inoxydable	24,6 cm	16,4 cm	1,4 cm	275.54	0.01
115.758.16.5	N Plaque et touche : noir mat laqué, revêtement facile à nettoyer Anneau design : noir	Acier inoxydable	24,6 cm	16,4 cm	1,4 cm	300.82	0.01
115.758.JQ.5	Plaque et touche : chromé mat laqué, revêtement facile à nettoyer Anneau design : chromé brillant	Matière synthétique	24,6 cm	16,4 cm	1,4 cm	190.21	0.01
115.758.JT.5	Plaque et touche : blanc mat laqué, revêtement facile à nettoyer Anneau design : poli	Acier inoxydable	24,6 cm	16,4 cm	1,4 cm	275.54	0.01
115.758.KH.5	Plaque et touche : chromé brillant Anneau design : chromé mat	Matière synthétique	24,6 cm	16,4 cm	1,4 cm	151.33	0.01
115.758.KJ.5	Plaque et touche : blanc Anneau design : chromé brillant	Matière synthétique	24,6 cm	16,4 cm	1,4 cm	100.87	0.01
115.758.KK.5	Plaque et touche : blanc Anneau design : doré	Matière synthétique	24,6 cm	16,4 cm	1,4 cm	126.09	0.01
115.758.KM.5	Plaque et touche : noir Anneau design : chromé brillant	Matière synthétique	24,6 cm	16,4 cm	1,4 cm	126.09	0.01
115.758.SN.5	Plaque et touche : brossé, revêtement facile à nettoyer Anneau design : poli	Acier inoxydable	24,6 cm	16,4 cm	1,4 cm	222.24	0.01

N : Nouveau

PLAQUE DE DÉCLENCHEMENT GEBERIT SIGMA10 POUR RINÇAGE INTERROMPABLE, VISSABLE

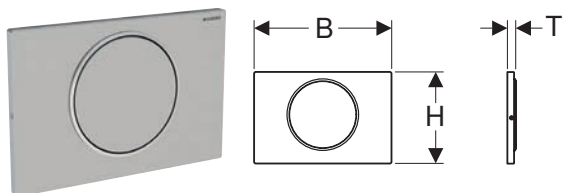

Caractéristiques

Déclenchement frontal • Tiges de déclenchement à isolation phonique, ajustement rapide sans outils

N° de réf.	Couleur / surface	Matériau	B [cm]	H [cm]	T [cm]	EUR/pc.	EC PMCB (EUR)/pc.
115.787.SN.5	Plaque et touche : brossé, revêtement facile à nettoyer Anneau design : poli	Acier inoxydable	24,6 cm	16,4 cm	1,5 cm	253.45	0.01

PLAQUE DE DÉCLENCHEMENT GEBERIT SIGMA20 POUR RINÇAGE DOUBLE TOUCHE

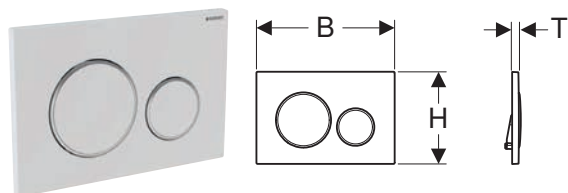

Caractéristiques

Déclenchement frontal • Tiges de déclenchement à isolation phonique, ajustement rapide sans outils

N° de réf.	Couleur / surface	Matériau	B [cm]	H [cm]	T [cm]	EUR/pc.	EC PMCB (EUR)/pc.
115.882.01.1	Plaque et touches : blanc mat laqué, revêtement facile à nettoyer Anneaux design : blanc	Matière synthétique	24,6 cm	16,4 cm	1,2 cm	218.48	0.01
115.882.11.1	Plaque et touches : blanc Anneaux design : blanc mat	Matière synthétique	24,6 cm	16,4 cm	1,2 cm	134.12	0.01
115.882.14.1	Plaque et touches : noir mat laqué, revêtement facile à nettoyer Anneaux design : chromé brillant	Matière synthétique	24,6 cm	16,4 cm	1,2 cm	180.69	0.01
115.882.16.1	Plaque et touches : noir mat laqué, revêtement facile à nettoyer Anneaux design : noir	Matière synthétique	24,6 cm	16,4 cm	1,2 cm	218.48	0.01
115.882.DW.1	Plaque et touches : noir Anneaux design : noir mat	Matière synthétique	24,6 cm	16,4 cm	1,2 cm	159.26	0.01
115.882.JQ.1	Plaque et touches : chromé mat laqué, revêtement facile à nettoyer Anneaux design : chromé brillant	Matière synthétique	24,6 cm	16,4 cm	1,2 cm	151.33	0.01
115.882.JT.1	Plaque et touches : blanc mat laqué, revêtement facile à nettoyer Anneaux design : chromé brillant	Matière synthétique	24,6 cm	16,4 cm	1,2 cm	180.69	0.01
115.882.KH.1	Plaque et touches : chromé brillant Anneaux design : chromé mat	Matière synthétique	24,6 cm	16,4 cm	1,2 cm	149.84	0.01
115.882.KJ.1	Plaque et touches : blanc Anneaux design : chromé brillant	Matière synthétique	24,6 cm	16,4 cm	1,2 cm	113.69	0.01
115.882.KK.1	Plaque et touches : blanc Anneaux design : doré	Matière synthétique	24,6 cm	16,4 cm	1,2 cm	141.51	0.01
115.882.KM.1	Plaque et touches : noir Anneaux design : chromé brillant	Matière synthétique	24,6 cm	16,4 cm	1,2 cm	141.51	0.01
115.882.SN.1	Plaque et touches : brossé, revêtement facile à nettoyer Anneaux design : poli	Acier inoxydable	24,6 cm	16,4 cm	1,2 cm	230.71	0.01

PLAQUE DE DÉCLENCHEMENT GEBERIT SIGMA20 POUR RINÇAGE DOUBLE TOUCHE, VISSABLE

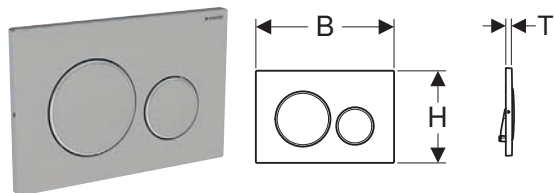

Caractéristiques

Déclenchement frontal • Tiges de déclenchement à isolation phonique, ajustement rapide sans outils

N° de réf.	Couleur / surface	Matériau	B [cm]	H [cm]	T [cm]	EUR/pc.	EC PMCB (EUR)/pc.
115.889.SN.1	Plaque et touches : brossé, revêtement facile à nettoyer Anneaux design : poli	Acier inoxydable	24,6 cm	16,4 cm	1,2 cm	235.18	0.01

PLAQUE DE DÉCLENCHEMENT GEBERIT SIGMA21 POUR RINÇAGE DOUBLE TOUCHE, COULEUR MÉTALLIQUE CHROME

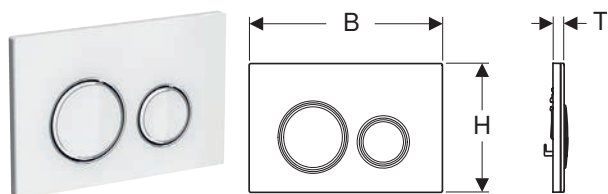

Caractéristiques

Déclenchement frontal • Tiges de déclenchement à isolation phonique, ajustement rapide sans outils

N° de réf.	Couleur / surface	Matériau	B [cm]	H [cm]	T [cm]	EUR/pc.	EC PMCB (EUR)/pc.
115.884.00.1	Plaque de base et anneaux design : chromé Plaque de recouvrement et touches : personnalisable	Zinc moulé sous pression	24,6 cm	16,4 cm	1 cm	293.01	0.01
115.884.JK.1	Plaque de base et anneaux design : chromé Plaque de recouvrement et touches : gris velouté	Zinc moulé sous pression / verre	24,6 cm	16,4 cm	1,4 cm	366.15	0.01
115.884.JL.1	Plaque de base et anneaux design : chromé Plaque de recouvrement et touches : sable gris	Zinc moulé sous pression / verre	24,6 cm	16,4 cm	1,4 cm	366.15	0.01
115.884.JM.1	Plaque de base et anneaux design : chromé Plaque de recouvrement et touches : ardoise Mustang	Zinc moulé sous pression / ardoise	24,6 cm	16,4 cm	1,4 cm	452.34	0.01
115.884.JV.1	Plaque de base et anneaux design : chromé Plaque de recouvrement et touches : aspect béton	Zinc moulé sous pression / céramique	24,6 cm	16,4 cm	1,4 cm	464.16	0.01
115.884.JX.1	Plaque de base et anneaux design : chromé Plaque de recouvrement et touches : noyer américain	Zinc moulé sous pression / bois (produit naturel)	24,6 cm	16,4 cm	1,4 cm	765.54	0.01
115.884.SI.1	Plaque de base et anneaux design : chromé Plaque de recouvrement et touches : blanc	Zinc moulé sous pression / verre	24,6 cm	16,4 cm	1,4 cm	366.15	0.01
115.884.SJ.1	Plaque de base et anneaux design : chromé Plaque de recouvrement et touches : noir	Zinc moulé sous pression / verre	24,6 cm	16,4 cm	1,4 cm	366.15	0.01

PLAQUE DE DÉCLENCHEMENT GEBERIT SIGMA21 POUR RINÇAGE DOUBLE TOUCHE, COULEUR MÉTALLIQUE OR ROUGE

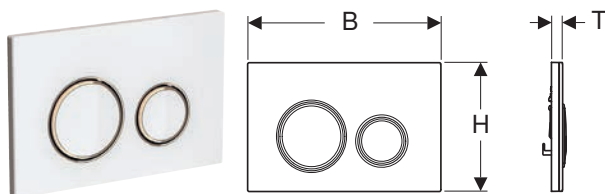

Caractéristiques

Déclenchement frontal • Plaque de montage avec revêtement facile à nettoyer • Tiges de déclenchement à isolation phonique, ajustement rapide sans outils

N° de réf.	Couleur / surface	Matériau	B [cm]	H [cm]	T [cm]	EUR/pc.	EC PMCB (EUR)/pc.
115.650.00.1	Plaque de base et anneaux design : or rouge Plaque de recouvrement et touches : personnalisable	Zinc moulé sous pression	24,6 cm	16,4 cm	1 cm	631.24	0.01
115.650.JM.1	Plaque de base et anneaux design : or rouge Plaque de recouvrement et touches : ardoise Mustang	Zinc moulé sous pression / ardoise	24,6 cm	16,4 cm	1,4 cm	794.74	0.01
115.650.JV.1	Plaque de base et anneaux design : or rouge Plaque de recouvrement et touches : aspect béton	Zinc moulé sous pression / céramique	24,6 cm	16,4 cm	1,4 cm	794.74	0.01
115.650.JX.1	Plaque de base et anneaux design : or rouge Plaque de recouvrement : noyer américain	Zinc moulé sous pression / bois (produit naturel)	24,6 cm	16,4 cm	1,4 cm	1096.12	0.01
115.650.SI.1	Plaque de base et anneaux design : or rouge Plaque de recouvrement et touches : blanc	Zinc moulé sous pression / verre	24,6 cm	16,4 cm	1,4 cm	706.32	0.01
115.650.SJ.1	Plaque de base et anneaux design : or rouge Plaque de recouvrement et touches : noir	Zinc moulé sous pression / verre	24,6 cm	16,4 cm	1,4 cm	706.32	0.01

PLAQUE DE DÉCLENCHEMENT GEBERIT SIGMA21 POUR RINÇAGE DOUBLE TOUCHE, COULEUR MÉTALLIQUE CHROME NOIR

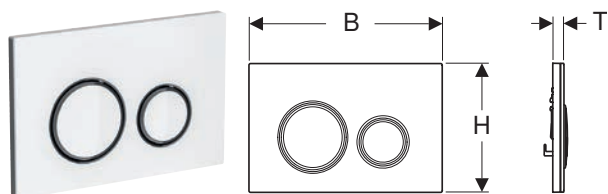

Caractéristiques

Déclenchement frontal • Plaque de montage avec revêtement facile à nettoyer • Tiges de déclenchement à isolation phonique, ajustement rapide sans outils

N° de réf.	Couleur / surface	Matériau	B [cm]	H [cm]	T [cm]	EUR/pc.	EC PMCB (EUR)/pc.
115.651.00.1	Plaque de base et anneaux design : noir chromé Plaque de recouvrement et touches : personnalisable	Zinc moulé sous pression	24,6 cm	16,4 cm	1 cm	631.24	0.01
115.651.JM.1	Plaque de base et anneaux design : noir chromé Plaque de recouvrement et touches : ardoise Mustang	Zinc moulé sous pression / ardoise	24,6 cm	16,4 cm	1,4 cm	794.74	0.01
115.651.JV.1	Plaque de base et anneaux design : noir chromé Plaque de recouvrement et touches : aspect béton	Zinc moulé sous pression / céramique	24,6 cm	16,4 cm	1,4 cm	794.74	0.01
115.651.JX.1	Plaque de base et anneaux design : noir chromé Plaque de recouvrement et touches : noyer américain	Zinc moulé sous pression / bois (produit naturel)	24,6 cm	16,4 cm	1,4 cm	1096.12	0.01
115.651.SI.1	Plaque de base et anneaux design : noir chromé Plaque de recouvrement et touches : blanc	Zinc moulé sous pression / verre	24,6 cm	16,4 cm	1,4 cm	706.32	0.01
115.651.SJ.1	Plaque de base et anneaux design : noir chromé Plaque de recouvrement et touches : noir	Zinc moulé sous pression / verre	24,6 cm	16,4 cm	1,4 cm	706.32	0.01

PLAQUE DE DÉCLENCHEMENT GEBERIT SIGMA21 POUR RINÇAGE DOUBLE TOUCHE, COULEUR MÉTALLIQUE LAITON

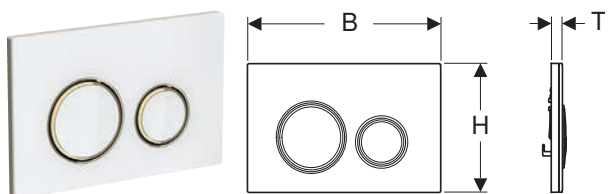

Caractéristiques

Déclenchement frontal • Plaque de montage avec revêtement facile à nettoyer • Tiges de déclenchement à isolation phonique, ajustement rapide sans outils

N° de réf.	Couleur / surface	Matériau	B [cm]	H [cm]	T [cm]	EUR/pc.	EC PMCB (EUR)/pc.
115.652.00.1	Plaque de base et anneaux design : laiton Plaque de recouvrement et touches : personnalisable	Zinc moulé sous pression	24,6 cm	16,4 cm	1 cm	631.24	0.01
115.652.JM.1	Plaque de base et anneaux design : laiton Plaque de recouvrement et touches : ardoise Mustang	Zinc moulé sous pression / ardoise	24,6 cm	16,4 cm	1,4 cm	794.74	0.01
115.652.JV.1	Plaque de base et anneaux design : laiton Plaque de recouvrement et touches : aspect béton	Zinc moulé sous pression / céramique	24,6 cm	16,4 cm	1,4 cm	794.74	0.01
115.652.JX.1	Plaque de base et anneaux design : laiton Plaque de recouvrement et touches : noyer américain	Zinc moulé sous pression / bois (produit naturel)	24,6 cm	16,4 cm	1,4 cm	1096.12	0.01
115.652.SI.1	Plaque de base et anneaux design : laiton Plaque de recouvrement et touches : blanc	Zinc moulé sous pression / verre	24,6 cm	16,4 cm	1,4 cm	706.32	0.01
115.652.SJ.1	Plaque de base et anneaux design : laiton Plaque de recouvrement et touches : noir	Zinc moulé sous pression / verre	24,6 cm	16,4 cm	1,4 cm	706.32	0.01

PLAQUE DE DÉCLENCHEMENT GEBERIT SIGMA30 POUR RINÇAGE DOUBLE TOUCHE

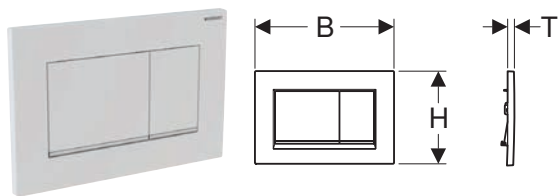

Caractéristiques

Déclenchement frontal • Tiges de déclenchement à isolation phonique, ajustement rapide sans outils

N° de réf.	Couleur / surface	Matériau	B [cm]	H [cm]	T [cm]	EUR/pc.	EC PMCB (EUR)/pc.
115.883.01.1	Plaque et touches : blanc mat laqué, revêtement facile à nettoyer Bandes design : blanc	Matière synthétique	24,6 cm	16,4 cm	1,2 cm	233.42	0.01
115.883.11.1	Plaque et touches : blanc Bandes design : blanc mat	Matière synthétique	24,6 cm	16,4 cm	1,2 cm	151.35	0.01
115.883.14.1	Plaque et touches : noir mat laqué, revêtement facile à nettoyer Bandes design : chromé brillant	Matière synthétique	24,6 cm	16,4 cm	1,2 cm	206.98	0.01
115.883.16.1	Plaque et touches : noir mat laqué, revêtement facile à nettoyer Bandes design : noir	Matière synthétique	24,6 cm	16,4 cm	1,2 cm	233.42	0.01
115.883.DW.1	Plaque et touches : noir Bandes design : noir mat	Matière synthétique	24,6 cm	16,4 cm	1,2 cm	177.28	0.01
115.883.JQ.1	Plaque et touches : chromé mat laqué, revêtement facile à nettoyer Bandes design : chromé brillant	Matière synthétique	24,6 cm	16,4 cm	1,2 cm	178.75	0.01
115.883.JT.1	Plaque et touches : blanc mat laqué, revêtement facile à nettoyer Bandes design : chromé brillant	Matière synthétique	24,6 cm	16,4 cm	1,2 cm	206.98	0.01
115.883.KH.1	Plaque et touches : chromé brillant Bandes design : chromé mat	Matière synthétique	24,6 cm	16,4 cm	1,2 cm	178.75	0.01
115.883.KJ.1	Plaque et touches : blanc Bandes design : chromé brillant	Matière synthétique	24,6 cm	16,4 cm	1,2 cm	128.89	0.01
115.883.KK.1	Plaque et touches : blanc Bandes design : doré	Matière synthétique	24,6 cm	16,4 cm	1,2 cm	159.33	0.01
115.883.KM.1	Plaque et touches : noir Bandes design : chromé brillant	Matière synthétique	24,6 cm	16,4 cm	1,2 cm	159.33	0.01

PLAQUE DE DÉCLENCHEMENT GEBERIT SIGMA30 POUR RINÇAGE INTERROMPABLE, VISSABLE

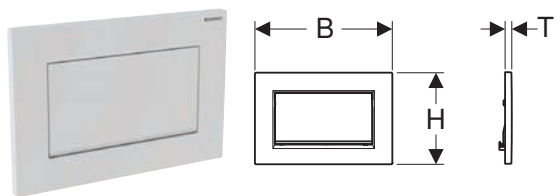

Caractéristiques

Déclenchement frontal • Tiges de déclenchement à isolation phonique, ajustement rapide sans outils

N° de réf.	Couleur / surface	Matériau	B [cm]	H [cm]	T [cm]	EUR/pc.	EC PMCB (EUR)/pc.
115.893.14.1	Plaque et touche : noir mat laqué, revêtement facile à nettoyer Bandes design : chromé brillant	Zinc moulé sous pression	24,6 cm	16,4 cm	1,2 cm	269.64	0.01
115.893.45.1	doré	Zinc moulé sous pression	24,6 cm	16,4 cm	1,2 cm	2922.43	0.01
115.893.JT.1	Plaque et touche : blanc mat laqué, revêtement facile à nettoyer Bandes design : chromé brillant	Zinc moulé sous pression	24,6 cm	16,4 cm	1,2 cm	269.64	0.01
115.893.KJ.1	Plaque et touche : blanc Bandes design : chromé brillant	Zinc moulé sous pression	24,6 cm	16,4 cm	1,2 cm	231.94	0.01
115.893.KX.1	Plaque et touche : chromé, brossé, revêtement facile à nettoyer Bandes design : chromé brillant	Zinc moulé sous pression	24,6 cm	16,4 cm	1,2 cm	307.91	0.01
115.893.KY.1	Plaque et touche : chromé brillant Bandes design : chromé, brossé	Zinc moulé sous pression	24,6 cm	16,4 cm	1,2 cm	307.91	0.01

PLAQUE DE DÉCLENCHEMENT GEBERIT SIGMA50 POUR RINÇAGE DOUBLE TOUCHE, COULEUR MÉTALLIQUE CHROME

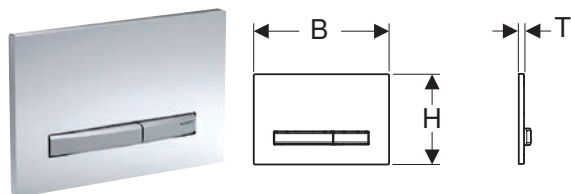

Caractéristiques

Déclenchement frontal • Touches de déclenchement à revêtement facile à nettoyer • Tiges de déclenchement à isolation phonique, ajustement rapide sans outils

N° de réf.	Couleur / surface	Matériau	B [cm]	H [cm]	T [cm]	EUR/pc.	EC PMCB (EUR)/pc.
115.788.00.2	Plaque de base et touches : chromé Plaque de recouvrement : personnalisable	Zinc moulé sous pression	24,6 cm	16,4 cm	1 cm	291.35	0.01
115.788.11.2	Plaque de base et touches : chromé Plaque de recouvrement : blanc	Zinc moulé sous pression / mat. synthétique	24,6 cm	16,4 cm	1,3 cm	291.35	0.01
115.788.21.2	Plaque de base et touches : chromé Plaque de recouvrement : chromé brillant	Zinc moulé sous pression / laiton	24,6 cm	16,4 cm	1,2 cm	449.77	0.01
115.788.DW.2	Plaque de base et touches : chromé Plaque de recouvrement : noir	Zinc moulé sous pression / mat. synthétique	24,6 cm	16,4 cm	1,3 cm	291.35	0.01
115.788.GH.2	Plaque de base et touches : chromé Plaque de recouvrement : chromé, brossé, revêtement facile à nettoyer	Zinc moulé sous pression / laiton	24,6 cm	16,4 cm	1,2 cm	449.77	0.01
115.788.JK.2	Plaque de base et touches : chromé Plaque de recouvrement : gris velouté	Zinc moulé sous pression / verre	24,6 cm	16,4 cm	1,4 cm	364.09	0.01
115.788.JL.2	Plaque de base et touches : chromé Plaque de recouvrement : sable gris	Zinc moulé sous pression / verre	24,6 cm	16,4 cm	1,4 cm	364.09	0.01
115.788.JM.2	Plaque de base et touches : chromé Plaque de recouvrement : ardoise Mustang	Zinc moulé sous pression / ardoise	24,6 cm	16,4 cm	1,4 cm	449.77	0.01
115.788.JV.2	Plaque de base et touches : chromé Plaque de recouvrement : aspect béton	Zinc moulé sous pression / céramique	24,6 cm	16,4 cm	1,4 cm	451.95	0.01
115.788.JX.2	Plaque de base et touches : chromé Plaque de recouvrement : noyer américain	Zinc moulé sous pression / bois (produit naturel)	24,6 cm	16,4 cm	1,4 cm	745.40	0.01
115.788.SD.2	Plaque de base et touches : chromé Plaque de recouvrement : verre fumé anti-reflet	Zinc moulé sous pression / verre	24,6 cm	16,4 cm	1,4 cm	364.09	0.01

PLAQUE DE DÉCLENCHEMENT GEBERIT SIGMA50 POUR RINÇAGE DOUBLE TOUCHE, COULEUR MÉTALLIQUE OR ROUGE

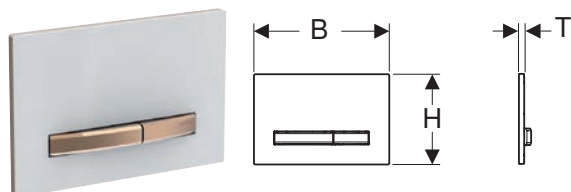

Caractéristiques

Déclenchement frontal • Touches de déclenchement et plaque de montage avec revêtement facile à nettoyer • Tiges de déclenchement à isolation phonique, ajustement rapide sans outils

N° de réf.	Couleur / surface	Matériau	B [cm]	H [cm]	T [cm]	EUR/pc.	EC PMCB (EUR)/pc.
115.670.00.2	Plaque de base et touches : or rouge Plaque de recouvrement : personnalisable	Zinc moulé sous pression	24,6 cm	16,4 cm	1 cm	614.64	0.01
115.670.11.2	Plaque de base et touches : or rouge Plaque de recouvrement : blanc	Zinc moulé sous pression / mat. synthétique	24,6 cm	16,4 cm	1,3 cm	614.64	0.01
115.670.DW.2	Plaque de base et touches : or rouge Plaque de recouvrement : noir	Zinc moulé sous pression / mat. synthétique	24,6 cm	16,4 cm	1,3 cm	614.64	0.01
115.670.JM.2	Plaque de base et touches : or rouge Plaque de recouvrement : ardoise Mustang	Zinc moulé sous pression / ardoise	24,6 cm	16,4 cm	1,4 cm	773.83	0.01
115.670.JV.2	Plaque de base et touches : or rouge Plaque de recouvrement : aspect béton	Zinc moulé sous pression / céramique	24,6 cm	16,4 cm	1,4 cm	773.83	0.01
115.670.JX.2	Plaque de base et touches : or rouge Plaque de recouvrement : noyer américain	Zinc moulé sous pression / bois (produit naturel)	24,6 cm	16,4 cm	1,4 cm	1067.26	0.01
115.670.QB.2	N Plaque de base et touches : or rouge Plaque de recouvrement : rouge or, brossé, revêtement facile à nettoyer	Zinc moulé sous pression / laiton	24,6 cm	16,4 cm	1,2 cm	773.79	0.01

N : Nouveau

PLAQUE DE DÉCLENCHEMENT GEBERIT SIGMA50 POUR RINÇAGE DOUBLE TOUCHE, COULEUR MÉTALLIQUE CHROME NOIR

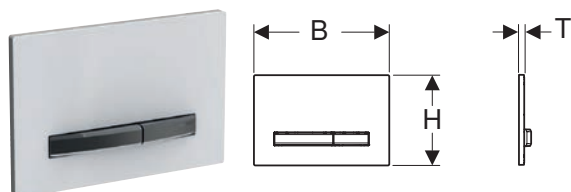

Caractéristiques

Déclenchement frontal • Touches de déclenchement et plaque de montage avec revêtement facile à nettoyer • Tiges de déclenchement à isolation phonique, ajustement rapide sans outils

N° de réf.	Couleur / surface	Matériau	B [cm]	H [cm]	T [cm]	EUR/pc.	EC PMCB (EUR)/pc.
115.671.00.2	Plaque de base et touches : noir chromé Plaque de recouvrement : personnalisable	Zinc moulé sous pression	24,6 cm	16,4 cm	1 cm	614.64	0.01
115.671.11.2	Plaque de base et touches : noir chromé Plaque de recouvrement : blanc	Zinc moulé sous pression / mat. synthétique	24,6 cm	16,4 cm	1,3 cm	614.64	0.01
115.671.DW.2	Plaque de base et touches : noir chromé Plaque de recouvrement : noir	Zinc moulé sous pression / mat. synthétique	24,6 cm	16,4 cm	1,3 cm	614.64	0.01
115.671.JM.2	Plaque de base et touches : noir chromé Plaque de recouvrement : ardoise Mustang	Zinc moulé sous pression / ardoise	24,6 cm	16,4 cm	1,4 cm	773.83	0.01
115.671.JV.2	Plaque de base et touches : noir chromé Plaque de recouvrement : aspect béton	Zinc moulé sous pression / céramique	24,6 cm	16,4 cm	1,4 cm	773.83	0.01
115.671.JX.2	Plaque de base et touches : noir chromé Plaque de recouvrement : noyer américain	Zinc moulé sous pression / bois (produit naturel)	24,6 cm	16,4 cm	1,4 cm	1067.26	0.01
115.671.QD.2	N Plaque de base et touches : noir chromé Plaque de recouvrement : noir chromé, brossé, revêtement facile à nettoyer	Zinc moulé sous pression / laiton	24,6 cm	16,4 cm	1,2 cm	773.79	0.01

N : Nouveau

PLAQUE DE DÉCLENCHEMENT GEBERIT SIGMA50 POUR RINÇAGE DOUBLE TOUCHE, COULEUR MÉTALLIQUE LAITON

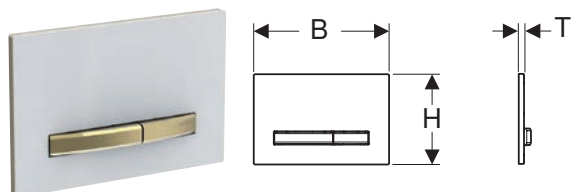

Caractéristiques

Déclenchement frontal • Touches de déclenchement et plaque de montage avec revêtement facile à nettoyer • Tiges de déclenchement à isolation phonique, ajustement rapide sans outils

N° de réf.	Couleur / surface	Matériau	B [cm]	H [cm]	T [cm]	EUR/pc.	EC PMCB (EUR)/pc.
115.672.00.2	Plaque de base et touches : laiton Plaque de recouvrement : personnalisable	Zinc moulé sous pression	24,6 cm	16,4 cm	1 cm	614.64	0.01
115.672.11.2	Plaque de base et touches : laiton Plaque de recouvrement : blanc	Zinc moulé sous pression / mat. synthétique	24,6 cm	16,4 cm	1,3 cm	614.64	0.01
115.672.DW.2	Plaque de base et touches : laiton Plaque de recouvrement : noir	Zinc moulé sous pression / mat. synthétique	24,6 cm	16,4 cm	1,3 cm	614.64	0.01
115.672.JM.2	Plaque de base et touches : laiton Plaque de recouvrement : ardoise Mustang	Zinc moulé sous pression / ardoise	24,6 cm	16,4 cm	1,4 cm	773.83	0.01
115.672.JV.2	Plaque de base et touches : laiton Plaque de recouvrement : aspect béton	Zinc moulé sous pression / céramique	24,6 cm	16,4 cm	1,4 cm	773.83	0.01
115.672.JX.2	Plaque de base et touches : laiton Plaque de recouvrement : noyer américain	Zinc moulé sous pression / bois (produit naturel)	24,6 cm	16,4 cm	1,4 cm	1067.26	0.01
115.672.QF.2	N Plaque de base et touches : laiton Plaque de recouvrement : laiton, brossé, revêtement facile à nettoyer	Zinc moulé sous pression / laiton	24,6 cm	16,4 cm	1,2 cm	773.79	0.01

N : Nouveau

PLAQUE DE DÉCLENCHEMENT GEBERIT SIGMA60 POUR RINÇAGE DOUBLE TOUCHE, À FLEUR DE PAROI

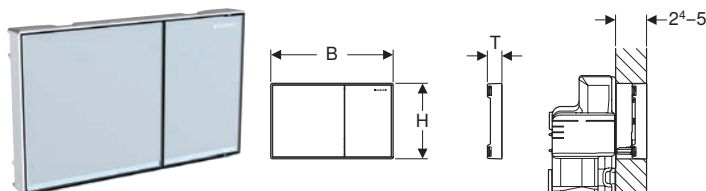

Caractéristiques

Série 2016 • Déclenchement frontal • Actionnement à fleur de paroi • Tiges de déclenchement à isolation phonique, ajustement rapide sans outils

N° de réf.	Couleur / surface	Matériau	B [cm]	H [cm]	T [cm]	EUR/pc.	EC PMCB (EUR)/pc.
115.640.GH.1	Touches : chromé, brossé, revêtement facile à nettoyer Bandes design et cadre : chromé brillant	Zinc moulé sous pression	21,4 cm	13,2 cm	2,5 cm	650.64	0.01
115.640.JK.1	Touches : gris velouté Bandes design : réfléchissant Cadre : chromé brillant	Zinc moulé sous pression / verre	21,4 cm	13,2 cm	2,5 cm	650.64	0.01
115.640.JL.1	Touches : sable gris Bandes design : réfléchissant Cadre : chromé brillant	Zinc moulé sous pression / verre	21,4 cm	13,2 cm	2,5 cm	650.64	0.01
115.640.SI.1	Touches : blanc Bandes design : réfléchissant Cadre : chromé brillant	Zinc moulé sous pression / verre	21,4 cm	13,2 cm	2,5 cm	650.64	0.01
115.640.SJ.1	Touches : noir Bandes design : réfléchissant Cadre : chromé brillant	Zinc moulé sous pression / verre	21,4 cm	13,2 cm	2,5 cm	650.64	0.01

Nouveau

PLAQUE DE DÉCLENCHEMENT GEBERIT SIGMA70

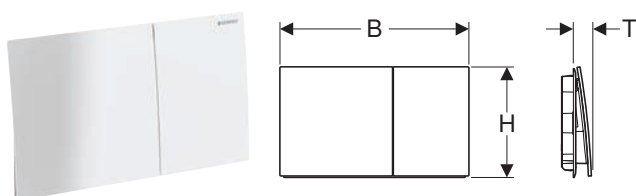

Caractéristiques

Déclenchement frontal • Tiges de déclenchement à isolation phonique, ajustement rapide sans outils

N° de réf.	Couleur / surface	Matériau	B [cm]	H [cm]	T [cm]	EUR/pc.	EC PMCB (EUR)/pc.
115.622.14.1	noir mat / revêtement facile à nettoyer	Acier inoxydable	25 cm	14,6 cm	2,3 cm	568.90	0.01
115.622.FW.1	brossé, revêtement facile à nettoyer	Acier inoxydable	25 cm	14,6 cm	2,3 cm	568.90	0.01
115.622.JK.1	gris velouté	Verre	25 cm	14,6 cm	2,5 cm	490.50	0.01
115.622.JL.1	sable gris	Verre	25 cm	14,6 cm	2,5 cm	490.50	0.01
115.622.JT.1	blanc mat / revêtement facile à nettoyer	Acier inoxydable	25 cm	14,6 cm	2,3 cm	568.90	0.01
115.622.QB.1	or rouge / brossé, revêtement facile à nettoyer	Acier inoxydable	25 cm	14,6 cm	2,3 cm	717.59	0.01
115.622.QF.1	noir chromé / brossé, revêtement facile à nettoyer	Acier inoxydable	25 cm	14,6 cm	2,3 cm	717.59	0.01
115.622.QF.1	couleur laiton / brossé, revêtement facile à nettoyer	Acier inoxydable	25 cm	14,6 cm	2,3 cm	717.59	0.01
115.622.SI.1	blanc	Verre	25 cm	14,6 cm	2,5 cm	490.50	0.01
115.622.SJ.1	noir	Verre	25 cm	14,6 cm	2,5 cm	490.50	0.01

Nouveau

CADRE DE RECOUVREMENT GEBERIT POUR PLAQUE DE DÉCLENCHEMENT SIGMA70

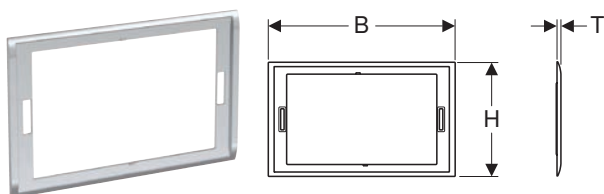

N° de réf.	Couleur / surface	Matériau	B [cm]	H [cm]	T [cm]	EUR/pc.	EC PMCB (EUR)/pc.
115.623.21.1	chromé brillant	Zinc moulé sous pression	25,7 cm	15,7 cm	5,5 cm	163.56	0.01
115.623.QC.1	noir chromé / poli	Zinc moulé sous pression	25,7 cm	15,7 cm	5,5 cm	163.56	0.01

TIROIR POUR STICK DE NETTOYAGE GEBERIT DUOFRESH, POUR RÉSERVOIR À ENCASTRER SIGMA 8 CM

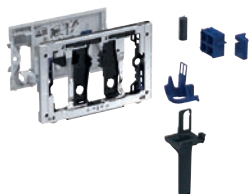

Caractéristiques

Déclenchement frontal • Stick de nettoyage Geberit DuoFresh à insérer sans outil

N° de réf.	Couleur / surface	EUR/pc.	EC PMCB (EUR)/pc.
115.063.21.1	chromé brillant	99.49	0.01
115.063.BZ.1	anthracite RAL 7016	88.83	0.01

TIROIR POUR STICK DE NETTOYAGE GEBERIT DUOFRESH, POUR RÉSERVOIR À ENCASTRER SIGMA 12 CM



Caractéristiques

Déclenchement frontal • Stick de nettoyage Geberit DuoFresh à insérer sans outil

N° de réf.	Couleur / surface	EUR/pc.	EC PMCB (EUR)/pc.
115.062.21.1	chromé brillant	99.49	0.01
115.062.BZ.1	anthracite RAL 7016	88.83	0.01

MODULE GEBERIT DUOFRESH AVEC DÉCLENCHEMENT AUTOMATIQUE, POUR RÉSERVOIR À ENCASTRER SIGMA 12 CM

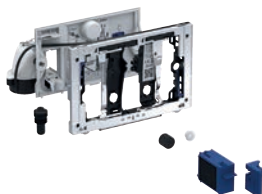

Caractéristiques

Déclenchement frontal • Aspiration des odeurs avec filtration intégrée dans le réservoir encastré • Unité d'aspiration à monter sans outils • Compatible avec l'application Geberit Home • Aspiration des odeurs activable avec la reconnaissance d'utilisateur • Neutralisation des odeurs avec filtre alvéolé céramique • Filtre alvéolé céramique pour la neutralisation des odeurs se laissant remplacer sans outils • Activation de l'éclairage d'orientation par un capteur de luminosité

N° de réf.	Couleur / surface	EUR/pc.	EC DEEE (EUR)/pc.
115.980.21.2	chromé brillant	420.04	0.11
115.980.BZ.2	anthracite RAL 7016	409.07	0.11

Combinable avec

- Boîtier Geberit Power & Connect → p. 540
- Kit de boîtier Geberit Power & Connect et bloc d'alimentation pour bâti-support pour WC suspendu → p. 541

MODULE GEBERIT DUOFRESH AVEC DÉCLENCHEMENT AUTOMATIQUE ET TIROIR POUR STICK DE NETTOYAGE GEBERIT DUOFRESH, POUR RÉSERVOIR À ENCASTRER SIGMA 12 CM



Caractéristiques

Déclenchement frontal • Aspiration des odeurs avec filtration intégrée dans le réservoir encastré • Unité d'aspiration à monter sans outils
• Compatible avec l'application Geberit Home • Aspiration des odeurs activable avec la reconnaissance d'utilisateur • Neutralisation des odeurs avec filtre alvéolé céramique • Filtre alvéolé céramique pour la neutralisation des odeurs se laissant remplacer sans outils • Activation de l'éclairage d'orientation par un capteur de luminosité • Stick de nettoyage Geberit DuoFresh à insérer sans outil

N° de réf.	Couleur / surface	EUR/pc.	EC DEEE (EUR)/pc.
115.050.21.2	chromé brillant	479.62	0.21
115.050.BZ.2	anthracite RAL 7016	468.95	0.21

Combinable avec

- Boîtier Geberit Power & Connect → p. 540
- Kit de boîtier Geberit Power & Connect et bloc d'alimentation pour bâti-support pour WC suspendu → p. 541

MODULE GEBERIT DUOFRESH AVEC DÉCLENCHEMENT MANUEL, POUR RÉSERVOIR À ENCASTRER SIGMA 12 CM

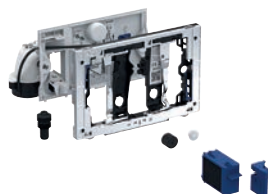

Caractéristiques

Déclenchement frontal • Aspiration des odeurs avec filtration intégrée dans le réservoir encastré • Unité d'aspiration à monter sans outils
• Compatible avec l'application Geberit Home • Neutralisation des odeurs avec filtre alvéolé céramique • Filtre alvéolé céramique pour la neutralisation des odeurs se laissant remplacer sans outils

N° de réf.	Couleur / surface	EUR/pc.	EC DEEE (EUR)/pc.
115.995.21.2	chromé brillant	328.39	0.11
115.995.BZ.2	anthracite RAL 7016	317.35	0.11

Combinable avec

- Boîtier Geberit Power & Connect → p. 540
- Kit de boîtier Geberit Power & Connect et bloc d'alimentation pour bâti-support pour WC suspendu → p. 541

MODULE GEBERIT DUOFRESH AVEC DÉCLENCHEMENT MANUEL ET TIROIR POUR STICK DE NETTOYAGE GEBERIT DUOFRESH, POUR RÉSERVOIR À ENCASTRER SIGMA 12 CM



Caractéristiques

Déclenchement frontal • Aspiration des odeurs avec filtration intégrée dans le réservoir encastré • Unité d'aspiration à monter sans outils
 • Compatible avec l'application Geberit Home • Neutralisation des odeurs avec filtre alvéolé céramique • Filtre alvéolé céramique pour la neutralisation des odeurs se laissant remplacer sans outils • Stick de nettoyage Geberit DuoFresh à insérer sans outil

N° de réf.	Couleur / surface	EUR/pc.	EC DEEE (EUR)/pc.
115.051.21.2	chromé brillant	390.80	0.21
115.051.BZ.2	anthracite RAL 7016	380.15	0.21

Combinable avec

- Boîtier Geberit Power & Connect → p. 540
- Kit de boîtier Geberit Power & Connect et bloc d'alimentation pour bâti-support pour WC suspendu → p. 541

MODULE GEBERIT DUOFRESH AVEC DÉCLENCHEMENT AUTOMATIQUE, POUR RÉSERVOIR À ENCASTRER SIGMA 8 CM

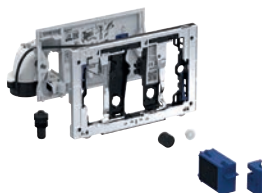

Caractéristiques

Déclenchement frontal • Aspiration des odeurs avec filtration intégrée dans le réservoir encastré • Unité d'aspiration à monter sans outils
 • Compatible avec l'application Geberit Home • Aspiration des odeurs activable avec la reconnaissance d'utilisateur • Neutralisation des odeurs avec filtre alvéolé céramique • Filtre alvéolé céramique pour la neutralisation des odeurs se laissant remplacer sans outils • Activation de l'éclairage d'orientation par un capteur de luminosité

N° de réf.	Couleur / surface	EUR/pc.	EC DEEE (EUR)/pc.
115.981.21.2	chromé brillant	420.04	0.11
115.981.BZ.2	anthracite RAL 7016	409.07	0.11

MODULE GEBERIT DUOFRESH AVEC DÉCLENCHEMENT AUTOMATIQUE ET TIROIR POUR STICK DE NETTOYAGE GEBERIT DUOFRESH, POUR RÉSERVOIR À ENCASTRER SIGMA 8 CM

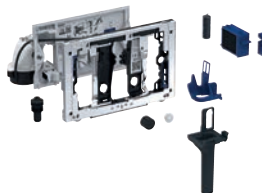

Caractéristiques

Déclenchement frontal • Aspiration des odeurs avec filtration intégrée dans le réservoir encastré • Unité d'aspiration à monter sans outils
 • Compatible avec l'application Geberit Home • Aspiration des odeurs activable avec la reconnaissance d'utilisateur • Neutralisation des odeurs avec filtre alvéolé céramique • Filtre alvéolé céramique pour la neutralisation des odeurs se laissant remplacer sans outils • Activation de l'éclairage d'orientation par un capteur de luminosité • Stick de nettoyage Geberit DuoFresh à insérer sans outil

N° de réf.	Couleur / surface	EUR/pc.	EC DEEE (EUR)/pc.
115.052.21.2	chromé brillant	479.62	0.21
115.052.BZ.2	anthracite RAL 7016	468.95	0.21

MODULE GEBERIT DUOFRESH AVEC DÉCLENCHEMENT MANUEL, POUR RÉSERVOIR À ENCASTRER SIGMA 8 CM

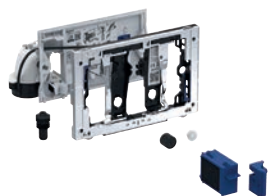

Caractéristiques

Déclenchement frontal • Aspiration des odeurs avec filtration intégrée dans le réservoir encastré • Unité d'aspiration à monter sans outils
 • Compatible avec l'application Geberit Home • Neutralisation des odeurs avec filtre alvéolé céramique • Filtre alvéolé céramique pour la neutralisation des odeurs se laissant remplacer sans outils

N° de réf.	Couleur / surface	EUR/pc.	EC DEEE (EUR)/pc.
115.996.21.2	chromé brillant	328.39	0.11
115.996.BZ.2	anthracite RAL 7016	317.35	0.11

MODULE GEBERIT DUOFRESH AVEC DÉCLENCHEMENT MANUEL ET TIROIR POUR STICK DE NETTOYAGE GEBERIT DUOFRESH, POUR RÉSERVOIR À ENCASTRER SIGMA 8 CM

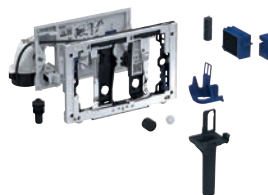

Caractéristiques

Déclenchement frontal • Aspiration des odeurs avec filtration intégrée dans le réservoir encastré • Unité d'aspiration à monter sans outils
 • Compatible avec l'application Geberit Home • Neutralisation des odeurs avec filtre alvéolé céramique • Filtre alvéolé céramique pour la neutralisation des odeurs se laissant remplacer sans outils • Stick de nettoyage Geberit DuoFresh à insérer sans outil

N° de réf.	Couleur / surface	EUR/pc.	EC DEEE (EUR)/pc.
115.053.21.2	chromé brillant	390.80	0.21
115.053.BZ.2	anthracite RAL 7016	380.15	0.21

PLAQUE DE DÉCLENCHEMENT GEBERIT MAMBO POUR RINÇAGE INTERROMPABLE, VISSABLE

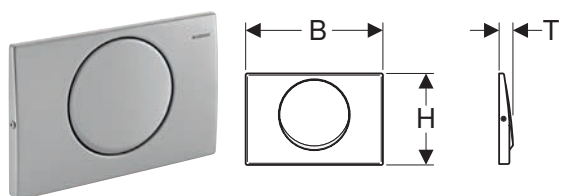

Caractéristiques

Déclenchement frontal • Tiges de déclenchement à isolation phonique, ajustement rapide sans outils

N° de réf.	Couleur / surface	Matériau	B [cm]	H [cm]	T [cm]	EUR/pc.	EC PMCB (EUR)/pc.
115.751.00.1	brossé	Acier inoxydable	24,6 cm	16,4 cm	2,5 cm	155.65	0.01

PLAQUE DE FERMETURE GEBERIT SIGMA VISSABLE

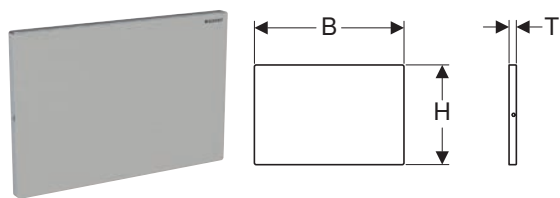

N° de réf.	Couleur / surface	Matériau	B [cm]	H [cm]	T [cm]	EUR/pc.	EC PMCB (EUR)/pc.
115.764.FW.1	brossé, revêtement facile à nettoyer	Acier inoxydable	24,6 cm	16,4 cm	1,2 cm	162.45	0.01

PLAQUE DE FERMETURE GEBERIT SIGMA

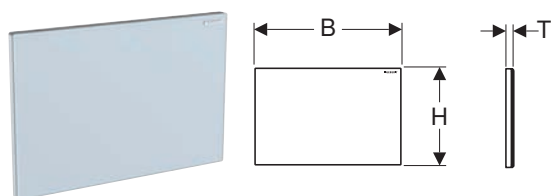

N° de réf.	Couleur / surface	Matériau	B [cm]	H [cm]	T [cm]	EUR/pc.	EC PMCB (EUR)/pc.
115.766.00.1	personnalisable	Zinc moulé sous pression	24,6 cm	16,4 cm	1,1 cm	149.38	0.01
115.766.SI.1	blanc	Zinc moulé sous pression / verre	24,6 cm	16,4 cm	1,2 cm	203.56	0.01

PLAQUE DE FERMETURE GEBERIT SIGMA

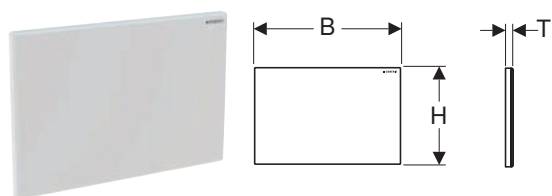

N° de réf.	Couleur / surface	Matériau	B [cm]	H [cm]	T [cm]	EUR/pc.	EC PMCB (EUR)/pc.
115.768.11.1	blanc	Matière synthétique	24,6 cm	16,4 cm	1,1 cm	60.35	0.01
115.768.21.1	chromé brillant	Matière synthétique	24,6 cm	16,4 cm	1,1 cm	79.42	0.01
115.768.46.1	mat chromé	Matière synthétique	24,6 cm	16,4 cm	1,1 cm	79.42	0.01

PLAQUE DE FERMETURE GEBERIT SIGMA À FLEUR DE PAROI

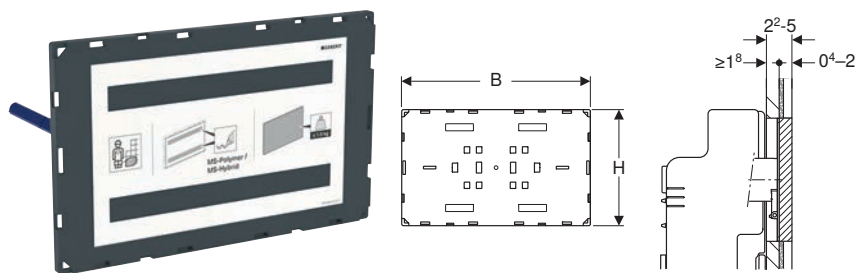

Caractéristiques

La préparation de la surface et l'achèvement sont effectués par le client • Montage à fleur de paroi • Plaque de fermeture ne convient pas à la pose de crépi

N° de réf.	Couleur / surface	B [cm]	H [cm]	T [cm]	EUR/pc.	EC PMCB (EUR)/pc.
115.696.00.1	personnalisable	21,3 cm	13,1 cm	1,8 cm	206.51	0.01

PLAQUE DE FERMETURE GEBERIT SIGMA À FLEUR DE PAROI, AVEC CADRE VISIBLE

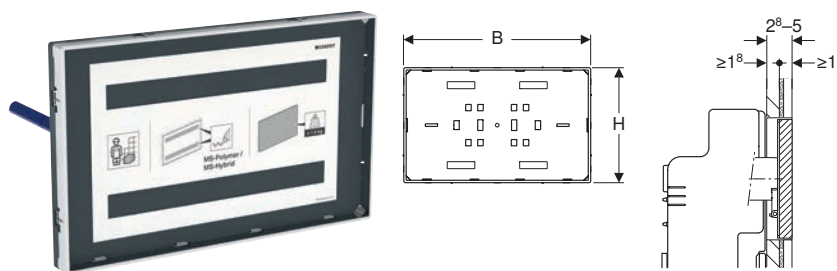

Caractéristiques

La préparation de la surface et l'achèvement sont effectués par le client • Montage à fleur de paroi • Cadre visible pour plaque de fermeture chromé brillant • Plaque de fermeture ne convient pas à la pose de crépi

N° de réf.	Couleur / surface	B [cm]	H [cm]	T [cm]	EUR/pc.	EC PMCB (EUR)/pc.
115.697.00.1	personnalisable	21,3 cm	13,1 cm	2,8 cm	260.40	0.01

PLAQUE DE DÉCLENCHEMENT GEBERIT OMEGA20 POUR RINÇAGE DOUBLE TOUCHÉ

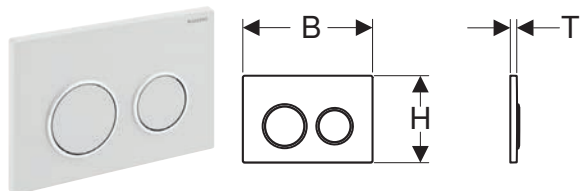

Caractéristiques

Déclenchement par le dessus ou frontal • Tiges de déclenchement à isolation phonique, ajustement rapide sans outils

N° de réf.	Couleur / surface	Matériau	B [cm]	H [cm]	T [cm]	EUR/pc.	EC PMCB (EUR)/pc.
115.085.01.1	N Plaque et touches : blanc mat laqué, revêtement facile à nettoyer Anneaux design : blanc	Matière synthétique	21,2 cm	14,2 cm	1 cm	274.69	0.01
115.085.11.1	N Plaque et touches : blanc Anneaux design : blanc mat	Matière synthétique	21,2 cm	14,2 cm	1 cm	210.04	0.01
115.085.14.1	N Plaque et touches : noir mat laqué, revêtement facile à nettoyer Anneaux design : chromé brillant	Matière synthétique	21,2 cm	14,2 cm	1 cm	266.10	0.01
115.085.16.1	N Plaque et touches : noir mat laqué, revêtement facile à nettoyer Anneaux design : noir	Matière synthétique	21,2 cm	14,2 cm	1 cm	295.17	0.01
115.085.DW.1	N Plaque et touches : noir Anneaux design : noir mat	Matière synthétique	21,2 cm	14,2 cm	1 cm	230.00	0.01
115.085.JQ.1	Plaque et touches : chromé mat laqué, revêtement facile à nettoyer Anneaux design : chromé brillant	Matière synthétique	21,2 cm	14,2 cm	1 cm	206.91	0.01
115.085.JT.1	N Plaque et touches : blanc mat laqué, revêtement facile à nettoyer Anneaux design : chromé brillant	Matière synthétique	21,2 cm	14,2 cm	1 cm	206.91	0.01
115.085.KH.1	Plaque et touches : chromé brillant Anneaux design : chromé mat	Matière synthétique	21,2 cm	14,2 cm	1 cm	206.91	0.01
115.085.KJ.1	Plaque et touches : blanc Anneaux design : chromé brillant	Matière synthétique	21,2 cm	14,2 cm	1 cm	152.39	0.01
115.085.KK.1	Plaque et touches : blanc Anneaux design : doré	Matière synthétique	21,2 cm	14,2 cm	1 cm	169.24	0.01
115.085.KM.1	Plaque et touches : noir Anneaux design : chromé brillant	Matière synthétique	21,2 cm	14,2 cm	1 cm	169.24	0.01

N : Nouveau

PLAQUE DE DÉCLENCHEMENT GEBERIT OMEGA30 POUR RINÇAGE DOUBLE TOUCHE

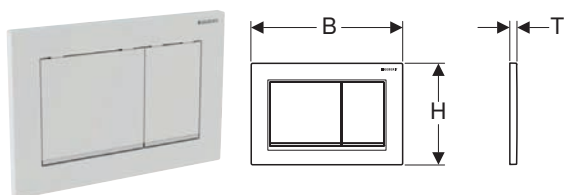

Caractéristiques

Déclenchement par le dessus ou frontal • Tiges de déclenchement à isolation phonique, ajustement rapide sans outils

N° de réf.	Couleur / surface	Matériau	B [cm]	H [cm]	T [cm]	EUR/pc.	EC PMCB (EUR)/pc.
115.080.01.1	N Plaque et touches : blanc mat laqué, revêtement facile à nettoyer Bandes design : blanc	Matière synthétique	21,2 cm	14,2 cm	1 cm	274.69	0.01
115.080.11.1	N Plaque et touches : blanc Bandes design : blanc mat	Matière synthétique	21,2 cm	14,2 cm	1 cm	210.04	0.01
115.080.14.1	N Plaque et touches : noir mat laqué, revêtement facile à nettoyer Bandes design : chromé brillant	Matière synthétique	21,2 cm	14,2 cm	1 cm	266.10	0.01
115.080.16.1	N Plaque et touches : noir mat laqué, revêtement facile à nettoyer Bandes design : noir	Matière synthétique	21,2 cm	14,2 cm	1 cm	295.17	0.01
115.080.DW.1	N Plaque et touches : noir Bandes design : noir mat	Matière synthétique	21,2 cm	14,2 cm	1 cm	230.00	0.01
115.080.JQ.1	Plaque et touches : chromé mat laqué, revêtement facile à nettoyer Bandes design : chromé brillant	Matière synthétique	21,2 cm	14,2 cm	1 cm	206.91	0.01
115.080.JT.1	N Plaque et touches : blanc mat laqué, revêtement facile à nettoyer Bandes design : chromé brillant	Matière synthétique	21,2 cm	14,2 cm	1 cm	206.91	0.01
115.080.KH.1	Plaque et touches : chromé brillant Bandes design : chromé mat	Matière synthétique	21,2 cm	14,2 cm	1 cm	206.91	0.01
115.080.KJ.1	Plaque et touches : blanc Bandes design : chromé brillant	Matière synthétique	21,2 cm	14,2 cm	1 cm	152.39	0.01
115.080.KK.1	Plaque et touches : blanc Bandes design : doré	Matière synthétique	21,2 cm	14,2 cm	1 cm	169.24	0.01
115.080.KM.1	Plaque et touches : noir Bandes design : chromé brillant	Matière synthétique	21,2 cm	14,2 cm	1 cm	169.24	0.01

N : Nouveau

PLAQUE DE DÉCLENCHEMENT GEBERIT OMEGA60 POUR RINÇAGE DOUBLE TOUCHE, À FLEUR DE PAROI

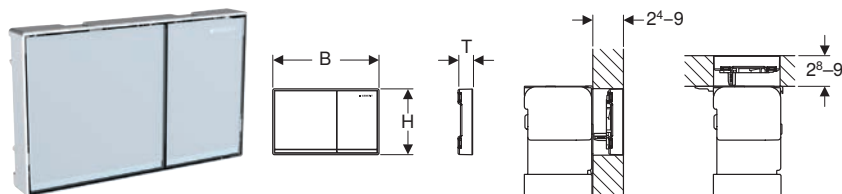

Caractéristiques

Déclenchement par le dessus ou frontal • Actionnement à fleur de paroi • Tiges de déclenchement à isolation phonique, ajustement rapide sans outils

N° de réf.	Couleur / surface	Matériau	B [cm]	H [cm]	T [cm]	EUR/pc.	EC PMCB (EUR)/pc.
115.081.GH.1	Touches : chromé, brossé, revêtement facile à nettoyer Bandes design et cadre : chromé brillant	Zinc moulé sous pression	18,4 cm	11,4 cm	2,5 cm	606.78	0.01
115.081.JK.1	Touches : gris velouté Bandes design : réfléchissant Cadre : chromé brillant	Zinc moulé sous pression / verre	18,4 cm	11,4 cm	2,5 cm	606.78	0.01
115.081.JL.1	Touches : sable gris Bandes design : réfléchissant Cadre : chromé brillant	Zinc moulé sous pression / verre	18,4 cm	11,4 cm	2,5 cm	606.78	0.01
115.081.SI.1	Touches : blanc Bandes design : réfléchissant Cadre : chromé brillant	Zinc moulé sous pression / verre	18,4 cm	11,4 cm	2,5 cm	606.78	0.01
115.081.SJ.1	Touches : noir Bandes design : réfléchissant Cadre : chromé brillant	Zinc moulé sous pression / verre	18,4 cm	11,4 cm	2,5 cm	606.78	0.01

PLAQUE DE FERMETURE GEBERIT OMEGA

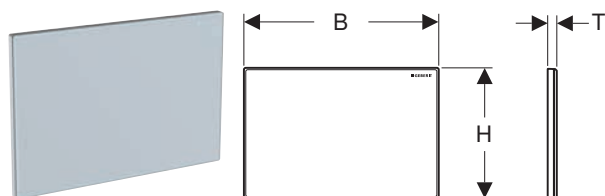

N° de réf.	Couleur / surface	Matériau	B [cm]	H [cm]	T [cm]	EUR/pc.	EC PMCB (EUR)/pc.
115.082.00.1	personnalisable	Zinc moulé sous pression	21,2 cm	14,2 cm	0,8 cm	153.11	0.01
115.082.SI.1	blanc	Zinc moulé sous pression / verre	21,2 cm	14,2 cm	1,1 cm	208.61	0.01

PLAQUE DE FERMETURE GEBERIT OMEGA À FLEUR DE PAROI

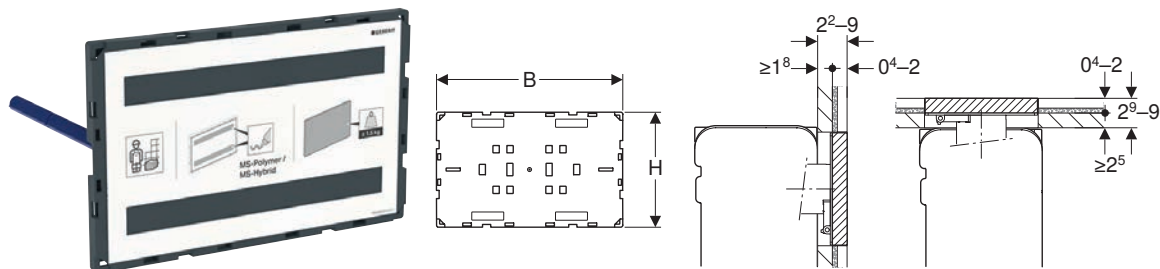

Caractéristiques

La préparation de la surface et l'achèvement sont effectués par le client • Montage possible par le haut ou par le devant • Montage à fleur de paroi • Plaque de fermeture ne convient pas à la pose de crépi

N° de réf.	Couleur / surface	B [cm]	H [cm]	T [cm]	EUR/pc. EC PMCB (EUR)/pc.
115.087.00.1	personnalisable	18,3 cm	11,3 cm	1,8 cm	211.47 0.01

PLAQUE DE FERMETURE GEBERIT OMEGA À FLEUR DE PAROI, AVEC CADRE VISIBLE

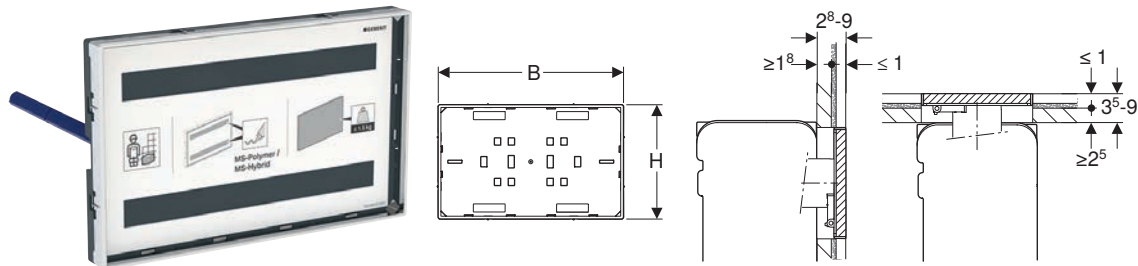

Caractéristiques

La préparation de la surface et l'achèvement sont effectués par le client • Montage possible par le haut ou par le devant • Montage à fleur de paroi • Cadre visible pour plaque de fermeture chromé brillant • Plaque de fermeture ne convient pas à la pose de crépi

N° de réf.	Couleur / surface	B [cm]	H [cm]	T [cm]	EUR/pc. EC PMCB (EUR)/pc.
115.088.00.1	personnalisable	18,3 cm	11,3 cm	2,8 cm	266.65 0.01

KIT DE BLOC D'ALIMENTATION 230 V / 12 V / 50 HZ, AVEC CÂBLE D'ALIMENTATION ÉLECTRIQUE 1,8 M, POUR BOÎTIER DE RACCORDEMENT ÉLECTRIQUE



N° de réf.	EUR/pc. EC DEEE (EUR)/pc.
115.335.00.1	115.43 0.06

KIT DE BLOC D'ALIMENTATION 230 V / 12 V / 50 HZ, AVEC CÂBLE D'ALIMENTATION ÉLECTRIQUE 1,8 M ET BOÎTE DE RACCORDEMENT COMBINÉE



Caractéristiques

Couvercle vissé

N° de réf.

EUR/pc. EC DEEE
(EUR)/pc.

115.336.00.1

175.17 0.06

Combinable avec

- Commande de WC Geberit à déclenchement électronique du rinçage, alimentation sur secteur, pour réservoir à encastrer Sigma 8 cm, rinçage double touche, plaque de déclenchement Sigma10 automatique / sans contact / manuelle → p. 532
- Commande de WC Geberit à déclenchement électronique du rinçage, alimentation sur secteur, pour réservoir à encastrer Sigma 8 cm, rinçage double touche, avec plaque de déclenchement Sigma80 sans contact → p. 533
- Commande de WC Geberit à déclenchement électronique du rinçage, alimentation sur secteur, pour réservoir à encastrer Sigma 12 cm, rinçage double touche, avec plaque de déclenchement Sigma80 sans contact → p. 530
- Commande de WC Geberit à déclenchement électronique du rinçage, alimentation sur secteur, pour réservoir à encastrer Sigma 12 cm, rinçage double touche, plaque de déclenchement Sigma10 automatique / sans contact / manuelle → p. 527
- Commande de WC Geberit à déclenchement électronique du rinçage, alimentation sur secteur, pour réservoir à encastrer Sigma 12 cm, rinçage double touche, avec plaque de déclenchement Sigma10, automatique / sans contact, vissable → p. 528
- Commande de WC Geberit à déclenchement électronique du rinçage, alimentation sur secteur, pour réservoir à encastrer Sigma 12 cm, rinçage double touche, avec plaque de déclenchement Sigma10 automatique / sans contact / manuelle → p. 529
- Commande de WC Geberit à déclenchement électronique du rinçage, alimentation sur secteur, pour réservoir à encastrer Sigma 12 cm, rinçage double touche, pour bouton externe
- Commande de WC Geberit à déclenchement électronique du rinçage, alimentation sur secteur, pour réservoir à encastrer Omega 12 cm, rinçage double touche, pour bouton externe
- Commande de WC Geberit à déclenchement électronique du rinçage, alimentation sur secteur, rinçage simple touche, plaque de déclenchement Sigma10, pour barre de relevage, manuelle
- Commande de WC Geberit à déclenchement électronique du rinçage, alimentation sur secteur, pour réservoir à encastrer Sigma 12 cm, rinçage double touche, avec touche infrarouge type 10 → p. 531
- Commande de WC Geberit à déclenchement électronique du rinçage, alimentation sur secteur, pour réservoir à encastrer Omega 12 cm, rinçage double touche, avec touche infrarouge type 10 → p. 533
- Commande de WC Geberit à déclenchement électronique du rinçage, alimentation sur secteur, pour réservoir à encastrer Sigma 12 cm, rinçage double touche, pour bouton radio
- Commande de WC Geberit à déclenchement électronique du rinçage, alimentation sur secteur, pour réservoir à encastrer Sigma 12 cm, rinçage simple touche, avec plaque de déclenchement Sigma10, pour barre de relevage, radio
- Rinçage forcé hygiénique Geberit HS05 pour réservoir à encastrer Geberit Sigma 12 cm, alimentation sur secteur

COMMANDE DE WC GEBERIT À DÉCLENCHEMENT ÉLECTRONIQUE DU RINÇAGE, ALIMENTATION SUR SECTEUR, POUR RÉSERVOIR À ENCASTRER SIGMA 12 CM, RINÇAGE DOUBLE TOUCHE, PLAQUE DE DÉCLENCHEMENT SIGMA10 AUTOMATIQUE / SANS CONTACT / MANUELLE

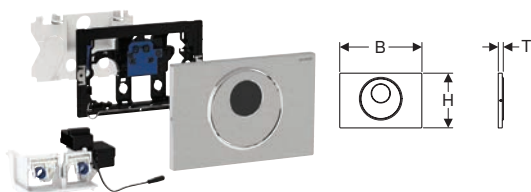

Caractéristiques

Déclenchement manuel du rinçage, sans contact • Déclenchement automatique du rinçage • Déclenchement sans contact d'un rinçage simple touche ou double touche en approchant la main • Déclenchement manuel du rinçage au moyen d'une plaque de déclenchement • Déclenchement du rinçage possible par touche externe • Plaque de déclenchement à visser • Alimentation électrique par bloc d'alimentation externe • Transformation de la tension secteur en faible tension 12 V CC • Fonctionnement à faible tension, pas de tension secteur dans le réservoir • Avec raccordement à emboîter sans risque de confusion • Détecteur infrarouge auto-ajustable • Détection IR fiable de la distance • Rinçage intermittent pré-réglé • Rinçage intermittent réglable • Rinçage préliminaire réglable • Temps de séjour minimum • Réglages et utilisation avec appareil mobile via interface Bluetooth® intégrée • Compatible avec l'application Geberit Control • Mise en réseau filaire avec Geberit Gateway via convertisseur GEBUS • Mise en réseau sans fil avec Geberit Gateway via Bluetooth® • Compatible Geberit Connect • Compatible avec le Service Handy Geberit • Déclenchement du rinçage désactivable • Mécanisme de relevage silencieux • Mécanisme de relevage électrique, auto-calibrant • Antivandalisme • Maintenance et nettoyage aisés

N° de réf.	Couleur / surface	Matériau	B [cm]	H [cm]	T [cm]	EUR/pc.	EC DEEE (EUR)/pc.
115.890.16.6	N Plaque et touche : noir mat laqué, revêtement facile à nettoyer Anneaux design : noir	Acier inoxydable	24,6 cm	16,4 cm	1,5 cm	992.15	0.21
115.890.DW.6	N Plaque et touche : noir Anneaux design : noir mat	Acier inoxydable	24,6 cm	16,4 cm	1,5 cm	992.15	0.21
115.890.SN.6	Plaque et touche : brossé, revêtement facile à nettoyer Anneau design : poli	Acier inoxydable	24,6 cm	16,4 cm	1,5 cm	912.09	0.21

N : Nouveau

Combinable avec

- Kit d'installation Geberit avec bloc d'alimentation, pour commandes de WC à déclenchement électronique du rinçage, 12 V
- Kit de boîtier Geberit Power & Connect et bloc d'alimentation pour bâti-support pour WC suspendu → p. 541
- Kit de bloc d'alimentation 230 V / 12 V / 50 Hz, avec câble d'alimentation électrique 1,8 m et boîte de raccordement combinée → p. 526

COMMANDE DE WC GEBERIT À DÉCLENCHEMENT ÉLECTRONIQUE DU RINÇAGE, ALIMENTATION SUR SECTEUR, POUR RÉSERVOIR À ENCASTRER SIGMA 12 CM, RINÇAGE DOUBLE TOUCHE, AVEC PLAQUE DE DÉCLENCHEMENT SIGMA10, AUTOMATIQUE / SANS CONTACT, VISSABLE

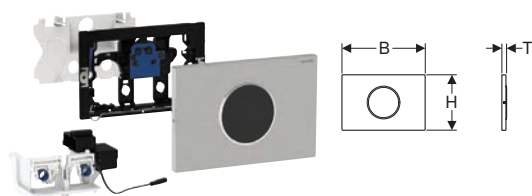

Caractéristiques

Déclenchement manuel du rinçage, sans contact • Déclenchement automatique du rinçage • Déclenchement sans contact d'un rinçage simple touche ou double touche en approchant la main • Déclenchement du rinçage possible par touche externe • Plaque de déclenchement à visser • Alimentation électrique par bloc d'alimentation externe • Transformation de la tension secteur en faible tension 12 V CC • Fonctionnement à faible tension, pas de tension secteur dans le réservoir • Avec raccordement à emboîter sans risque de confusion • Détecteur infrarouge auto-ajustable • Détection IR fiable de la distance • Rinçage intermittent pré-réglé • Rinçage intermittent réglable • Rinçage préliminaire réglable • Temps de séjour minimum • Réglages et utilisation avec appareil mobile via interface Bluetooth® intégrée • Compatible avec l'application Geberit Control • Mise en réseau filaire avec Geberit Gateway via convertisseur GEBUS • Mise en réseau sans fil avec Geberit Gateway via Bluetooth® • Compatible Geberit Connect • Compatible avec le Service Handy Geberit • Déclenchement du rinçage désactivable • Mécanisme de relevage silencieux • Mécanisme de relevage électrique, auto-calibrant • Antivandalisme • Maintenance et nettoyage aisés

N° de réf.	Couleur / surface	Matériau	B [cm]	H [cm]	T [cm]	EUR/pc.	EC DEEE (EUR)/pc.
115.906.16.6	N Plaque : noir mat, revêtement facile à nettoyer Anneau design : noir	Acier inoxydable	24,6 cm	16,4 cm	1,5 cm	916.11	0.21
115.906.DW.6	N Plaque : noir Anneau design : mat noir	Acier inoxydable	24,6 cm	16,4 cm	1,5 cm	916.11	0.21
115.906.SN.6	Plaque : brossé, revêtement facile à nettoyer Anneau design : poli	Acier inoxydable	24,6 cm	16,4 cm	1,5 cm	836.04	0.21

N: Nouveau

Combinable avec

- Kit d'installation Geberit avec bloc d'alimentation, pour commandes de WC à déclenchement électronique du rinçage, 12 V
- Kit de boîtier Geberit Power & Connect et bloc d'alimentation pour bâti-support pour WC suspendu → p. 541
- Kit de bloc d'alimentation 230 V / 12 V / 50 Hz, avec câble d'alimentation électrique 1,8 m et boîte de raccordement combinée → p. 526

COMMANDE DE WC GEBERIT À DÉCLENCHEMENT ÉLECTRONIQUE DU RINÇAGE, ALIMENTATION SUR SECTEUR, POUR RÉSERVOIR À ENCASTRER SIGMA 12 CM, RINÇAGE DOUBLE TOUCHE, AVEC PLAQUE DE DÉCLENCHEMENT SIGMA10 AUTOMATIQUE / SANS CONTACT / MANUELLE

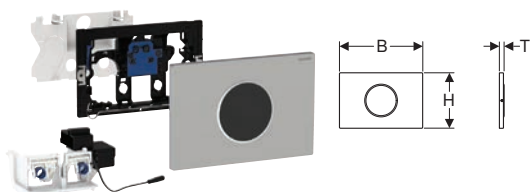

Caractéristiques

Déclenchement manuel du rinçage, sans contact • Déclenchement automatique du rinçage • Déclenchement sans contact d'un rinçage simple touche ou double touche en approchant la main • Déclenchement du rinçage possible par touche externe • Alimentation électrique par bloc d'alimentation externe • Transformation de la tension secteur en faible tension 12 V CC • Fonctionnement à faible tension, pas de tension secteur dans le réservoir • Avec raccordement à emboîter sans risque de confusion • Détecteur infrarouge auto-ajustable • Détection IR fiable de la distance • Rinçage intermittent pré-réglé • Rinçage intermittent réglable • Rinçage préliminaire réglable • Temps de séjour minimum • Réglages et utilisation avec appareil mobile via interface Bluetooth® intégrée • Compatible avec l'application Geberit Control • Mise en réseau filaire avec Geberit Gateway via convertisseur GEBUS • Mise en réseau sans fil avec Geberit Gateway via Bluetooth® • Compatible Geberit Connect • Compatible avec le Service Handy Geberit • Déclenchement du rinçage désactivable • Mécanisme de relevage silencieux • Mécanisme de relevage électrique, auto-calibrant • Maintenance et nettoyage aisés

N° de réf.	Couleur / surface	Matériau	B [cm]	H [cm]	T [cm]	EUR/pc.	EC DEEE (EUR)/pc.
115.907.16.6	N Plaque : noir mat, revêtement facile à nettoyer Anneau design : noir	Acier inoxydable	24,6 cm	16,4 cm	1,5 cm	916.11	0.21
115.907.DW.6	N Plaque : noir Anneau design : mat noir	Acier inoxydable	24,6 cm	16,4 cm	1,5 cm	916.11	0.21
115.907.JQ.6	N Plaque : chromé mat, revêtement facile à nettoyer Anneau design : chromé brillant	Matière synthétique	24,6 cm	16,4 cm	1,5 cm	760.07	0.21
115.907.KH.6	Plaque : chromé brillant Anneaux design : chromé mat	Matière synthétique	24,6 cm	16,4 cm	1,5 cm	760.07	0.21
115.907.KJ.6	Plaque : blanc Anneaux design : chromé brillant	Matière synthétique	24,6 cm	16,4 cm	1,5 cm	760.07	0.21
115.907.KK.6	Plaque : blanc Anneaux design : doré	Matière synthétique	24,6 cm	16,4 cm	1,5 cm	760.07	0.21
115.907.KM.6	Plaque : noir Anneaux design : chromé brillant	Matière synthétique	24,6 cm	16,4 cm	1,5 cm	760.07	0.21
115.907.KN.6	Plaque : chromé mat Anneaux design : chromé brillant	Matière synthétique	24,6 cm	16,4 cm	1,5 cm	760.07	0.21
115.907.SN.6	Plaque : brossé, revêtement facile à nettoyer Anneaux design : poli	Acier inoxydable	24,6 cm	16,4 cm	1,5 cm	836.04	0.21

N : Nouveau

Combinable avec

- Kit d'installation Geberit avec bloc d'alimentation, pour commandes de WC à déclenchement électronique du rinçage, 12 V
- Kit de boîtier Geberit Power & Connect et bloc d'alimentation pour bâti-support pour WC suspendu → p. 541
- Kit de bloc d'alimentation 230 V / 12 V / 50 Hz, avec câble d'alimentation électrique 1,8 m et boîte de raccordement combinée → p. 526

COMMANDE DE WC GEBERIT À DÉCLENCHEMENT ÉLECTRONIQUE DU RINÇAGE, ALIMENTATION SUR SECTEUR, POUR RÉSERVOIR À ENCASTRER SIGMA 12 CM, RINÇAGE DOUBLE TOUCHE, AVEC PLAQUE DE DÉCLENCHEMENT SIGMA80 SANS CONTACT

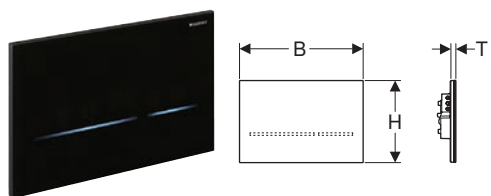

Caractéristiques

Déclenchement manuel du rinçage, sans contact • Déclenchement automatique du rinçage activable • Déclenchement du rinçage possible par touche externe • Plaque de déclenchement sans touche mécanique • Touches reconnaissables grâce aux barres lumineuses • L'éclairage des touches est activé à l'approche • Éclairage de touche réglable en cinq couleurs • L'éclairage d'orientation activable • Alimentation électrique par bloc d'alimentation externe • Transformation de la tension secteur en faible tension 12 V CC • Fonctionnement à faible tension, pas de tension secteur dans le réservoir • Avec raccordement à emboîter sans risque de confusion • Détecteur infrarouge auto-ajustable • Détection IR fiable de la distance • Zone de détection de reconnaissance d'utilisateur réglable • Rinçage intermittent réglable • Rinçage préliminaire réglable • Temps de séjour minimum • Réglages et utilisation avec appareil mobile via interface Bluetooth® intégrée • Compatible avec l'application Geberit Control • Mise en réseau filaire avec Geberit Gateway via convertisseur GEBUS • Mise en réseau sans fil avec Geberit Gateway via Bluetooth® • Compatible Geberit Connect • Compatible avec le Service Handy Geberit • Déclenchement du rinçage désactivable • Mécanisme de relevage silencieux • Mécanisme de relevage électrique, auto-calibrant • Verrouillable • Maintenance et nettoyage aisés

N° de réf.	Couleur / surface	Matériau	B [cm]	H [cm]	T [cm]	EUR/pc.	EC DEEE (EUR)/pc.
116.090.SG.6	noir / verre réfléchissant	Verre	24,7 cm	16,4 cm	1 cm	1360.54	0.21
116.090.SM.6	verre réfléchissant	Verre	24,7 cm	16,4 cm	1 cm	1360.54	0.21

Combinable avec

- Kit de boîtier Geberit Power & Connect et bloc d'alimentation pour bâti-support pour WC suspendu → p. 541
- Kit d'installation Geberit avec bloc d'alimentation, pour commandes de WC à déclenchement électronique du rinçage, 12 V
- Kit de bloc d'alimentation 230 V / 12 V / 50 Hz, avec câble d'alimentation électrique 1,8 m et boîte de raccordement combinée → p. 526

COMMANDE DE WC GEBERIT À DÉCLENCHEMENT ÉLECTRONIQUE DU RINÇAGE, ALIMENTATION SUR SECTEUR, POUR RÉSERVOIR À ENCASTRER SIGMA 12 CM, RINÇAGE DOUBLE TOUCHE, AVEC TOUCHE INFRAROUGE TYPE 10

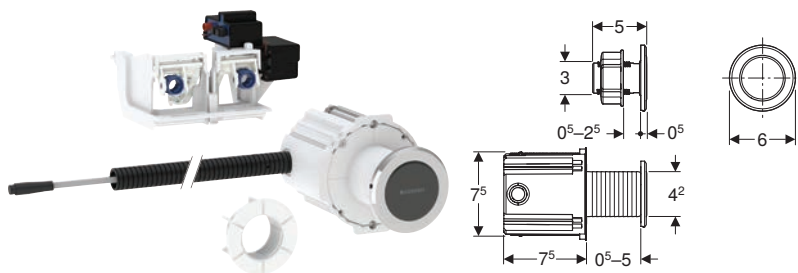

Caractéristiques

Déclenchement manuel du rinçage, sans contact • Déclenchement sans contact d'un rinçage simple touche ou double touche en approchant la main • Rinçage simple touche ou double touche déclenchable au moyen d'une plaque de déclenchement • Alimentation électrique par bloc d'alimentation externe • Transformation de la tension secteur en faible tension 12 V CC • Fonctionnement à faible tension, pas de tension secteur dans le réservoir • Avec raccordement à emboîter sans risque de confusion • Rinçage intermittent pré réglé • Rinçage intermittent réglable • Réglages et utilisation avec appareil mobile via interface Bluetooth® intégrée • Compatible avec l'application Geberit Control • Mise en réseau filaire avec Geberit Gateway via convertisseur GEBUS • Mise en réseau sans fil avec Geberit Gateway via Bluetooth® • Compatible Geberit Connect • Mécanisme de relevage silencieux • Mécanisme de relevage électrique, auto-calibrant

N° de réf.	Couleur / surface	Matériau	B	H	T	EUR/pc.	EC DEEE (EUR)/pc.
			[cm]	[cm]	[cm]		
115.936.14.6	N noir mat	Laiton	6 cm	6 cm	0,5 cm	737.51	0.11
115.936.SN.6	Rosace : brossé	Acier inoxydable	6 cm	6 cm	0,5 cm	737.51	0.11

N : Nouveau

Combinable avec

- Kit d'installation Geberit avec bloc d'alimentation, pour commandes de WC à déclenchement électronique du rinçage, 12 V
- Kit de boîtier Geberit Power & Connect et bloc d'alimentation pour bâti-support pour WC suspendu → p. 541
- Kit de bloc d'alimentation 230 V / 12 V / 50 Hz, avec câble d'alimentation électrique 1,8 m et boîte de raccordement combinée → p. 526

COMMANDE DE WC GEBERIT À DÉCLENCHEMENT ÉLECTRONIQUE DU RINÇAGE, ALIMENTATION SUR SECTEUR, POUR RÉSERVOIR À ENCASTRER SIGMA 8 CM, RINÇAGE DOUBLE TOUCHE, PLAQUE DE DÉCLENCHEMENT SIGMA10 AUTOMATIQUE / SANS CONTACT / MANUELLE

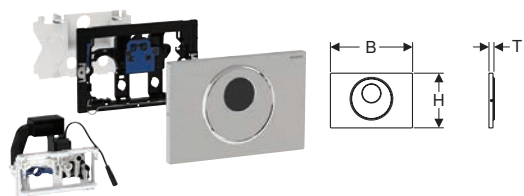

Caractéristiques

Déclenchement manuel du rinçage, sans contact • Déclenchement automatique du rinçage • Déclenchement sans contact d'un rinçage simple touche ou double touche en approchant la main • Déclenchement manuel du rinçage au moyen d'une plaque de déclenchement • Déclenchement du rinçage possible par touche externe • Plaque de déclenchement à visser • Alimentation électrique par bloc d'alimentation externe • Transformation de la tension secteur en faible tension 12 V CC • Fonctionnement à faible tension, pas de tension secteur dans le réservoir • Avec raccordement à emboîter sans risque de confusion • Détecteur infrarouge auto-ajustable • Détection IR fiable de la distance • Rinçage intermittent pré-réglé • Rinçage intermittent réglable • Rinçage préliminaire réglable • Temps de séjour minimum • Réglages et utilisation avec appareil mobile via interface Bluetooth® intégrée • Compatible avec l'application Geberit Control • Mise en réseau filaire avec Geberit Gateway via convertisseur GEBUS • Mise en réseau sans fil avec Geberit Gateway via Bluetooth® • Compatible Geberit Connect • Compatible avec le Service Handy Geberit • Déclenchement du rinçage désactivable • Mécanisme de relevage silencieux • Mécanisme de relevage électrique, auto-calibrant • Antivandalisme • Maintenance et nettoyage aisés

N° de réf.	Couleur / surface	Matériau	B [cm]	H [cm]	T [cm]	EUR/pc.	EC DEEE (EUR)/pc.
115.856.16.6	N Plaque et touche : noir mat laqué, revêtement facile à nettoyer Anneaux design : noir	Acier inoxydable	24,6 cm	16,4 cm	1,5 cm	992.15	0.21
115.856.DW.6	N Plaque et touche : noir Anneaux design : noir mat	Acier inoxydable	24,6 cm	16,4 cm	1,5 cm	992.15	0.21
115.856.SN.6	Plaque et touche : brossé, revêtement facile à nettoyer Anneau design : poli	Acier inoxydable	24,6 cm	16,4 cm	1,5 cm	912.09	0.21

N : Nouveau

Combinable avec

- Kit de bloc d'alimentation 230 V / 12 V / 50 Hz, avec câble d'alimentation électrique 1,8 m et boîte de raccordement combinée → p. 526

COMMANDE DE WC GEBERIT À DÉCLENCHEMENT ÉLECTRONIQUE DU RINÇAGE, ALIMENTATION SUR SECTEUR, POUR RÉSERVOIR À ENCASTRER SIGMA 8 CM, RINÇAGE DOUBLE TOUCHE, AVEC PLAQUE DE DÉCLENCHEMENT SIGMA80 SANS CONTACT

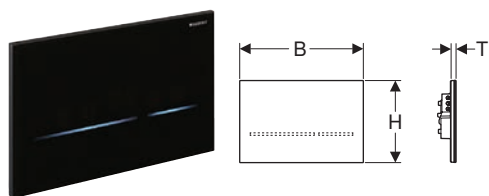

Caractéristiques

Déclenchement manuel du rinçage, sans contact • Déclenchement automatique du rinçage activable • Déclenchement du rinçage possible par touche externe • Plaque de déclenchement sans touche mécanique • Touches reconnaissables grâce aux barres lumineuses • L'éclairage des touches est activé à l'approche • Éclairage de touche réglable en cinq couleurs • L'éclairage d'orientation activable • Alimentation électrique par bloc d'alimentation externe • Transformation de la tension secteur en faible tension 12 V CC • Fonctionnement à faible tension, pas de tension secteur dans le réservoir • Avec raccordement à emboîter sans risque de confusion • Détecteur infrarouge auto-ajustable • Détection IR fiable de la distance • Zone de détection de reconnaissance d'utilisateur réglable • Rinçage intermittent réglable • Rinçage préliminaire réglable • Temps de séjour minimum • Réglages et utilisation avec appareil mobile via interface Bluetooth® intégrée • Compatible avec l'application Geberit Control • Mise en réseau filaire avec Geberit Gateway via convertisseur GEBUS • Mise en réseau sans fil avec Geberit Gateway via Bluetooth® • Compatible Geberit Connect • Compatible avec le Service Handy Geberit • Déclenchement du rinçage désactivable • Mécanisme de relevage silencieux • Mécanisme de relevage électrique, auto-calibrant • Verrouillable • Maintenance et nettoyage aisés

N° de réf.	Couleur / surface	Matériau	B [cm]	H [cm]	T [cm]	EUR/pc.	EC DEEE (EUR)/pc.
116.092.SG.6	noir / verre réfléchissant	Verre	24,7 cm	16,4 cm	1 cm	1360.54	0.21
116.092.SM.6	verre réfléchissant	Verre	24,7 cm	16,4 cm	1 cm	1360.54	0.21

Combinable avec

• Kit de bloc d'alimentation 230 V / 12 V / 50 Hz, avec câble d'alimentation électrique 1,8 m et boîte de raccordement combinée → p. 526

COMMANDE DE WC GEBERIT À DÉCLENCHEMENT ÉLECTRONIQUE DU RINÇAGE, ALIMENTATION SUR SECTEUR, POUR RÉSERVOIR À ENCASTRER OMEGA 12 CM, RINÇAGE DOUBLE TOUCHE, AVEC TOUCHE INFRAROUGE TYPE 10

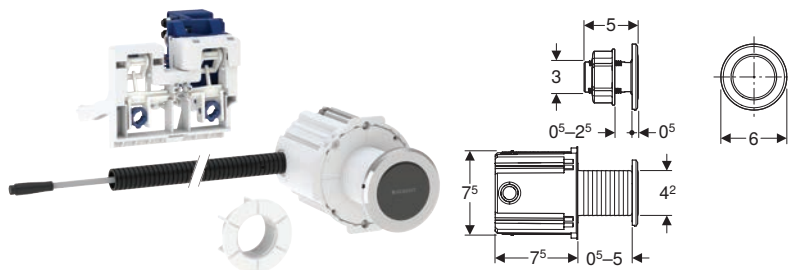

Caractéristiques

Déclenchement manuel du rinçage, sans contact • Déclenchement sans contact d'un rinçage simple touche ou double touche en approchant la main • Rinçage double touche déclenchable par le dessus ou par l'avant au moyen d'une plaque de déclenchement • Combinable avec les plaques de déclenchement Omega20 à Omega60 ou les plaques de fermeture Geberit • Alimentation électrique par bloc d'alimentation externe • Transformation de la tension secteur en faible tension 12 V CC • Fonctionnement à faible tension, pas de tension secteur dans le réservoir • Avec raccordement à emboîter sans risque de confusion • Rinçage intermittent pré-réglé • Rinçage intermittent réglable • Réglages et utilisation avec appareil mobile via interface Bluetooth® intégrée • Compatible avec l'application Geberit Control • Mise en réseau filaire avec Geberit Gateway via convertisseur GEBUS • Mise en réseau sans fil avec Geberit Gateway via Bluetooth® • Compatible Geberit Connect • Mécanisme de relevage silencieux • Mécanisme de relevage électrique, auto-calibrant

N° de réf.	Couleur / surface	Matériau	B [cm]	H [cm]	T [cm]	EUR/pc.	EC DEEE (EUR)/pc.
115.956.14.6	N noir mat	Acier inoxydable	6 cm	6 cm	0,5 cm	865.78	0.11
115.956.SN.6	Rosace : brossé	Acier inoxydable	6 cm	6 cm	0,5 cm	865.78	0.11

N : Nouveau

Combinable avec

• Kit d'installation Geberit avec bloc d'alimentation, pour commandes de WC à déclenchement électronique du rinçage, 12 V
 • Kit de boîtier Geberit Power & Connect et bloc d'alimentation pour bâti-support pour WC suspendu → p. 541
 • Kit de bloc d'alimentation 230 V / 12 V / 50 Hz, avec câble d'alimentation électrique 1,8 m et boîte de raccordement combinée → p. 526

COMMANDE DE WC GEBERIT À DÉCLENCHEMENT ÉLECTRONIQUE DU RINÇAGE, ALIMENTATION PAR PILES, POUR RÉSERVOIR À ENCASTRER SIGMA 12 CM, RINÇAGE DOUBLE TOUCHE, PLAQUE DE DÉCLENCHEMENT SIGMA10 AUTOMATIQUE / SANS CONTACT / MANUELLE

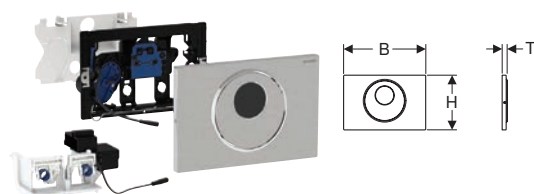

Caractéristiques

Déclenchement manuel du rinçage, sans contact • Déclenchement automatique du rinçage • Déclenchement sans contact d'un rinçage simple touche ou double touche en approchant la main • Déclenchement manuel du rinçage au moyen d'une plaque de déclenchement • Déclenchement du rinçage possible par touche externe • Plaque de déclenchement à visser • Alimenté par pile • Piles dans le compartiment à piles fermé dans le réservoir de chasse • Avec raccordement à emboîter sans risque de confusion • Détecteur infrarouge auto-ajustable • Détection IR fiable de la distance • Rinçage intermittent pré réglé • Rinçage intermittent réglable • Rinçage préliminaire réglable • Temps de séjour minimum • Réglages et utilisation avec appareil mobile via interface Bluetooth® intégrée • Compatible avec l'application Geberit Control • Mise en réseau sans fil avec Geberit Gateway via Bluetooth® • Compatible Geberit Connect • Compatible avec le Service Handy Geberit • Déclenchement du rinçage désactivable • Mécanisme de relevage silencieux • Mécanisme de relevage électrique, auto-calibrant • Antivandalisme • Maintenance et nettoyage aisés

N° de réf.	Couleur / surface	Matériau	B [cm]	H [cm]	T [cm]	EUR/pc.	EC DEEE (EUR)/pc.
115.891.16.6	N Plaque et touche : noir mat laqué, revêtement facile à nettoyer Anneau design : noir	Acier inoxydable	24,6 cm	16,4 cm	1,5 cm	1068.15	0.21
115.891.DW.6	N Plaque et touche : noir Anneaux design : noir mat	Acier inoxydable	24,6 cm	16,4 cm	1,5 cm	1068.15	0.21
115.891.SN.6	Plaque : brossé, revêtement facile à nettoyer Anneaux design : poli	Acier inoxydable	24,6 cm	16,4 cm	1,5 cm	988.09	0.21

N: Nouveau

COMMANDE DE WC GEBERIT À DÉCLENCHEMENT ÉLECTRONIQUE DU RINÇAGE, ALIMENTATION PAR PILES, POUR RÉSERVOIR À ENCASTRER SIGMA 12 CM, RINÇAGE DOUBLE TOUCHE, AVEC PLAQUE DE DÉCLENCHEMENT SIGMA10, AUTOMATIQUE / SANS CONTACT, VISSABLE

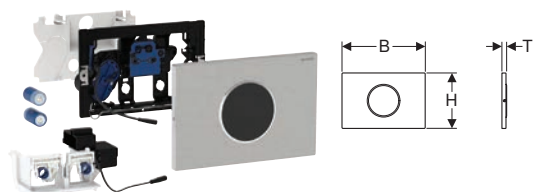

Caractéristiques

Déclenchement manuel du rinçage, sans contact • Déclenchement automatique du rinçage • Déclenchement sans contact d'un rinçage simple touche ou double touche en approchant la main • Déclenchement du rinçage possible par touche externe • Plaque de déclenchement à visser • Alimenté par pile • Piles dans le compartiment à piles fermé dans le réservoir de chasse • Avec raccordement à emboîter sans risque de confusion • Détecteur infrarouge auto-ajustable • Détection IR fiable de la distance • Rinçage intermittent pré réglé • Rinçage intermittent réglable • Rinçage préliminaire réglable • Temps de séjour minimum • Réglages et utilisation avec appareil mobile via interface Bluetooth® intégrée • Compatible avec l'application Geberit Control • Mise en réseau sans fil avec Geberit Gateway via Bluetooth® • Compatible Geberit Connect • Compatible avec le Service Handy Geberit • Déclenchement du rinçage désactivable • Mécanisme de relevage silencieux • Mécanisme de relevage électrique, auto-calibrant • Antivandalisme • Maintenance et nettoyage aisés

N° de réf.	Couleur / surface	Matériau	B [cm]	H [cm]	T [cm]	EUR/pc.	EC DEEE (EUR)/pc.
115.909.16.6	N Plaque : noir mat, revêtement facile à nettoyer Anneau design : noir	Acier inoxydable	24,6 cm	16,4 cm	1,5 cm	991.87	0.21
115.909.DW.6	N Plaque : noir Anneau design : mat noir	Acier inoxydable	24,6 cm	16,4 cm	1,5 cm	991.87	0.21
115.909.SN.6	Plaque : brossé, revêtement facile à nettoyer Anneau design : poli	Acier inoxydable	24,6 cm	16,4 cm	1,5 cm	912.09	0.21

N: Nouveau

COMMANDE DE WC GEBERIT À DÉCLENCHEMENT ÉLECTRONIQUE DU RINÇAGE, ALIMENTATION SUR SECTEUR, POUR RÉSERVOIR À ENCASTRER SIGMA 12 CM, RINÇAGE DOUBLE TOUCHE, AVEC PLAQUE DE DÉCLENCHEMENT SIGMA10 AUTOMATIQUE / SANS CONTACT

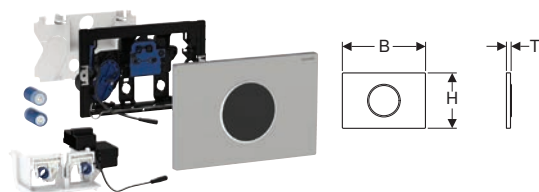

Caractéristiques

Déclenchement manuel du rinçage, sans contact • Déclenchement automatique du rinçage • Déclenchement sans contact d'un rinçage simple touche ou double touche en approchant la main • Déclenchement du rinçage possible par touche externe • Alimenté par pile • Piles dans le compartiment à piles fermé dans le réservoir de chasse • Avec raccordement à emboîter sans risque de confusion • Détecteur infrarouge auto-ajustable • Détection IR fiable de la distance • Rinçage intermittent pré-réglé • Rinçage intermittent réglable • Rinçage préliminaire réglable • Temps de séjour minimum • Réglages et utilisation avec appareil mobile via interface Bluetooth® intégrée • Compatible avec l'application Geberit Control • Mise en réseau sans fil avec Geberit Gateway via Bluetooth® • Compatible Geberit Connect • Compatible avec le Service Handy Geberit • Déclenchement du rinçage désactivable • Mécanisme de relevage silencieux • Mécanisme de relevage électrique, auto-calibrant • Maintenance et nettoyage aisés

N° de réf.	Couleur / surface	Matériau	B [cm]	H [cm]	T [cm]	EUR/pc.	EC DEEE (EUR)/pc.
115.908.16.6	N Plaque : noir mat, revêtement facile à nettoyer Anneau design : noir	Acier inoxydable	24,6 cm	16,4 cm	1,5 cm	992.15	0.21
115.908.DW.6	N Plaque : noir Anneau design : mat noir	Acier inoxydable	24,6 cm	16,4 cm	1,5 cm	992.15	0.21
115.908.JQ.6	N Plaque: chromé mat, revêtement facile à nettoyer Anneau design : chromé brillant	Matière synthétique	24,6 cm	16,4 cm	1,5 cm	836.04	0.21
115.908.KN.6	Plaque : chromé mat Anneaux design : chromé brillant	Matière synthétique	24,6 cm	16,4 cm	1,5 cm		
115.908.SN.6	Plaque : brossé, revêtement facile à nettoyer Anneaux design : poli	Acier inoxydable	24,6 cm	16,4 cm	1,5 cm	912.09	0.21

N : Nouveau

COMMANDE DE WC GEBERIT À DÉCLENCHEMENT ÉLECTRONIQUE DU RINÇAGE, ALIMENTATION PAR PILES, POUR RÉSERVOIR À ENCASTRER SIGMA 12 CM, RINÇAGE DOUBLE TOUCHE, AVEC TOUCHE INFRAROUGE TYPE 10

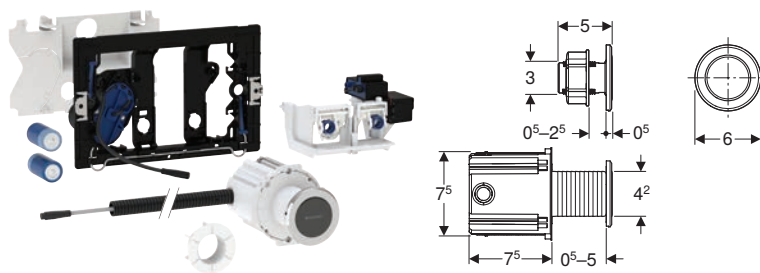

Caractéristiques

Déclenchement manuel du rinçage, sans contact • Déclenchement sans contact d'un rinçage simple touche ou double touche en approchant la main • Rinçage simple touche ou double touche déclenchable au moyen d'une plaque de déclenchement • Combinable avec les plaques de déclenchement Sigma01 à Sigma60 ou les plaques de fermeture Geberit • Alimenté par pile • Piles dans le compartiment à piles fermé dans le réservoir de chasse • Avec raccordement à emboîter sans risque de confusion • Rinçage intermittent pré-réglé • Rinçage intermittent réglable • Réglages et utilisation avec appareil mobile via interface Bluetooth® intégrée • Compatible avec l'application Geberit Control • Mise en réseau sans fil avec Geberit Gateway via Bluetooth® • Compatible Geberit Connect • Mécanisme de relevage silencieux • Mécanisme de relevage électrique, auto-calibrant

N° de réf.	Couleur / surface	Matériau	B [cm]	H [cm]	T [cm]	EUR/pc.	EC DEEE (EUR)/pc.
115.937.14.6	N noir mat	Laiton	6 cm	6 cm	0,5 cm	801.65	0.11
115.937.SN.6	Rosace : brossé	Acier inoxydable	6 cm	6 cm	0,5 cm	801.65	0.11

N : Nouveau

COMMANDE DÉPORTÉE GEBERIT TYPE 01 PNEUMATIQUE, POUR RINÇAGE DOUBLE TOUCHE, POUSSOIR À ENCASTRER

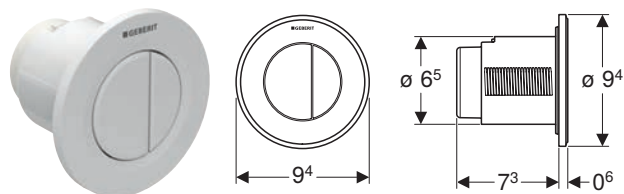

Caractéristiques

Design rond • Combinable avec des plaques de déclenchement Geberit pour simple touche et rinçage interrompable ou plaque de fermeture Geberit

N° de réf.	Couleur / surface	Matériau	EUR/pc.	EC PMCB (EUR)/pc.
116.042.11.1	blanc	Matière synthétique	95.87	0.01
116.042.21.1	chromé brillant	Matière synthétique	110.62	0.01
116.042.46.1	F mat chromé	Matière synthétique	110.62	0.01
116.042.JQ.1	N chromé mat / revêtement facile à nettoyer	Matière synthétique	110.62	0.01

N : Nouveau, disponibilité avril 2023; F : Fin de série avril 2023

COMMANDE DÉPORTÉE GEBERIT TYPE 01 PNEUMATIQUE, POUR RINÇAGE DOUBLE TOUCHE, POUSSOIR À ENCASTRER, SAILLANTE

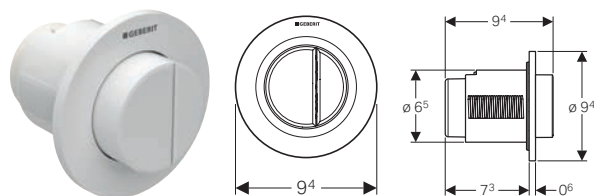

Caractéristiques

Design rond • Touches de déclenchement saillantes • Combinable avec des plaques de déclenchement Geberit pour simple touche et rinçage interrompable ou plaque de fermeture Geberit

N° de réf.	Couleur / surface	Matériau	EUR/pc.	EC PMCB (EUR)/pc.
116.044.11.1	blanc alpin	Matière synthétique	95.87	0.01

COMMANDE DÉPORTÉE GEBERIT TYPE 01 PNEUMATIQUE, POUR RINÇAGE DOUBLE TOUCHE, POUSSOIR POUR MEUBLE

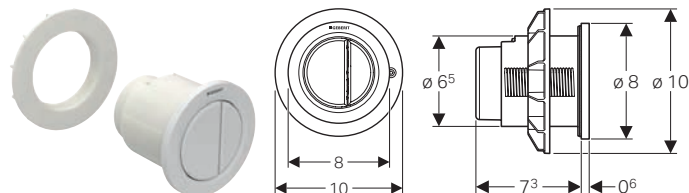

Caractéristiques

Design rond • Combinable avec des plaques de déclenchement Geberit pour simple touche et rinçage interrompable ou plaque de fermeture Geberit

N° de réf.	Couleur / surface	Matériau	EUR/pc.	EC PMCB (EUR)/pc.
116.050.11.1	blanc	Matière synthétique	95.87	0.01
116.050.21.1	chromé brillant	Matière synthétique	117.99	0.01
116.050.46.1	F mat chromé	Matière synthétique	117.99	0.01
116.050.JQ.1	N chromé mat / revêtement facile à nettoyer	Matière synthétique	117.99	0.01

N : Nouveau, disponibilité avril 2023; F : Fin de série avril 2023

COMMANDE DÉPORTÉE GEBERIT TYPE 10 PNEUMATIQUE, POUR RINÇAGE DOUBLE TOUCHE, POUSSOIR À ENCASTRER

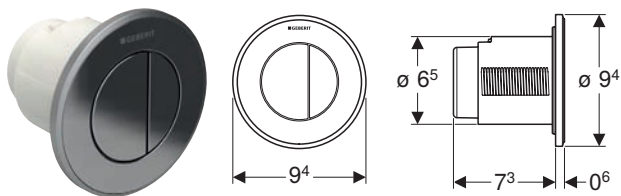

Caractéristiques

Design rond • Combinable avec des plaques de déclenchement Geberit pour simple touche et rinçage interrompable ou plaque de fermeture Geberit

N° de réf.	Couleur / surface	Matériau	EUR/pc.	EC PMCB (EUR)/pc.
116.055.16.1	N Rosace et touches : noir mat, revêtement facile à nettoyer Anneau design : noir	Matière synthétique	174.21	0.01
116.055.DW.1	N Rosace et touches : noir Anneau design : mat noir	Matière synthétique	145.92	0.01
116.055.JQ.1	N Rosace et touches : chromé mat, revêtement facile à nettoyer Anneau design : poli	Matière synthétique	145.92	0.01
116.055.KH.1	Rosace et touches : chromé brillant Anneau design : chromé mat	Matière synthétique	145.92	0.01
116.055.KJ.1	Rosace et touches : blanc Anneau design : chromé brillant	Matière synthétique	130.95	0.01
116.055.KK.1	Rosace et touches : blanc Anneau design : doré	Matière synthétique	205.81	0.01
116.055.KM.1	Rosace et touches : noir Anneau design : chromé brillant	Matière synthétique	145.92	0.01
116.055.KN.1	F Rosace et touches : chromé mat Anneau design : chromé brillant	Matière synthétique	145.92	0.01

N : Nouveau, disponibilité avril 2023; F : Fin de série avril 2023

COMMANDE DÉPORTÉE GEBERIT TYPE 10 PNEUMATIQUE, POUR RINÇAGE DOUBLE TOUCHE, POUSSOIR POUR MEUBLE

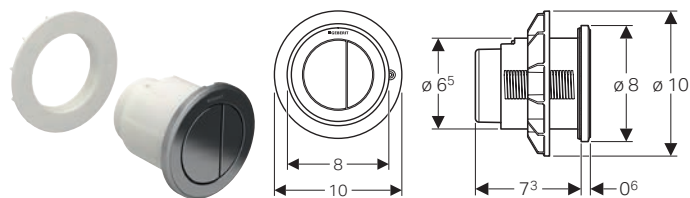

Caractéristiques

Design rond • Combinable avec des plaques de déclenchement Geberit pour simple touche et rinçage interrompable ou plaque de fermeture Geberit

N° de réf.	Couleur / surface	Matériau	EUR/pc.	EC PMCB (EUR)/pc.
116.057.16.1	N Rosace et touches : noir mat, revêtement facile à nettoyer Anneau design : noir	Matière synthétique	174.21	0.01
116.057.DW.1	N Rosace et touches : noir Anneau design : mat noir	Matière synthétique	145.92	0.01
116.057.JQ.1	N Rosace et touches : chromé mat, revêtement facile à nettoyer Anneaux design : poli	Matière synthétique	145.92	0.01
116.057.KH.1	Rosace et touches : chromé brillant Anneau design : chromé mat	Matière synthétique	145.92	0.01
116.057.KJ.1	Rosace et touches : blanc Anneau design : chromé brillant	Matière synthétique	130.95	0.01
116.057.KK.1	Rosace et touches : blanc Anneau design : doré	Matière synthétique	205.81	0.01
116.057.KM.1	Rosace et touches : noir Anneau design : chromé brillant	Matière synthétique	145.92	0.01
116.057.KN.1	F Rosace et touches : chromé mat Anneau design : chromé brillant	Matière synthétique	145.92	0.01
116.057.SN.1	Rosace et touches : aspect acier inoxydable brossé Anneau design : poli brillant	Zinc moulé sous pression	270.61	0.01

N : Nouveau, disponibilité avril 2023; **F** : Fin de série avril 2023

COMMANDE DÉPORTÉE GEBERIT À FORME RECTANGULAIRE, PNEUMATIQUE, POUR RINÇAGE DOUBLE TOUCHE, POUR POUSSOIR À ENCASTRER, SAILLANT

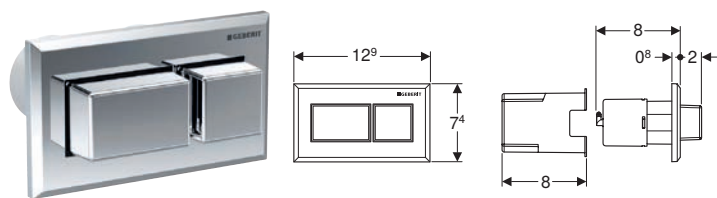

Caractéristiques

Combinable avec des plaques de déclenchement Geberit pour simple touche et rinçage interrompable ou plaque de fermeture Geberit • Touches de déclenchement saillantes • Forme rectangulaire

N° de réf.	Couleur / surface	Matériau	EUR/pc.	EC PMCB (EUR)/pc.
116.052.21.1	Plaque et touche : chromé brillant	Matière synthétique	156.44	0.01

COMMANDE DÉPORTÉE GEBERIT À FORME RECTANGULAIRE, PNEUMATIQUE, POUR RINÇAGE DOUBLE TOUCHE, POUSSOIR À ENCASTRER

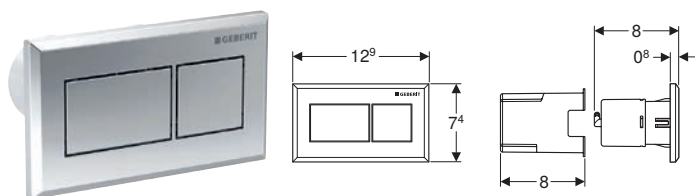

Caractéristiques

Combinable avec des plaques de déclenchement Geberit pour simple touche et rinçage interrompable ou plaque de fermeture Geberit •
Forme rectangulaire

N° de réf.	Couleur / surface	Matériau	EUR/pc.	EC PMCB (EUR)/pc.
116.051.GH.1	Plaque et touche : chromé, brossé, revêtement facile à nettoyer	Zinc moulé sous pression	276.33	0.01
116.051.KA.1	Plaque : chromé brillant Touches : chromé mat	Matière synthétique	139.04	0.01
116.051.KT.1	Plaque : blanc Touches : chromé, brossé	Matière synthétique	139.04	0.01
116.051.KV.1	Plaque : noir Touches : chromé	Matière synthétique	139.04	0.01

COMMANDE DÉPORTÉE GEBERIT TYPE 01 PNEUMATIQUE, POUR RINÇAGE SIMPLE TOUCHE, POUSSOIR À ENCASTRER

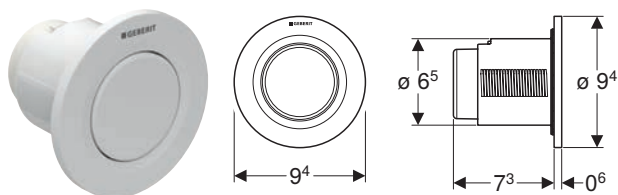

Caractéristiques

Design rond • Combinable avec des plaques de déclenchement Geberit pour simple touche et rinçage interrompable ou plaque de fermeture Geberit

N° de réf.	Couleur / surface	Matériau	EUR/pc.	EC PMCB (EUR)/pc.
116.040.11.1	blanc	Matière synthétique	79.65	0.01
116.040.21.1	chromé brillant	Matière synthétique	103.27	0.01
116.040.46.1	F mat chromé	Matière synthétique	103.27	0.01
116.040.JQ.1	N chromé mat / revêtement facile à nettoyer	Matière synthétique	103.27	0.01

N : Nouveau, disponibilité avril 2023; F : Fin de série avril 2023

BOÎTIER GEBERIT POWER & CONNECT

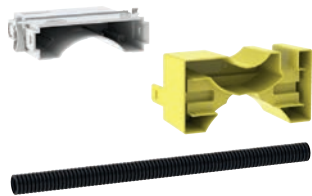

Caractéristiques

Montage sans outils • Possibilité de raccordement pour Geberit AquaClean • Boîtier de réservation pour trappe de visite, protégé de l'humidité et de la poussière

N° de réf.	EUR/pc.	EC DEEE (EUR)/pc.
116.061.00.1	22.58	0.06

Combinable avec

- Module Geberit DuoFresh avec déclenchement automatique, pour réservoir à encastrer Sigma 12 cm → p. 516
- Module Geberit DuoFresh avec déclenchement automatique et tiroir pour stick de nettoyage Geberit DuoFresh, pour réservoir à encastrer Sigma 12 cm → p. 517
- Module Geberit DuoFresh avec déclenchement manuel, pour réservoir à encastrer Sigma 12 cm → p. 517
- Module Geberit DuoFresh avec déclenchement manuel et tiroir pour stick de nettoyage Geberit DuoFresh, pour réservoir à encastrer Sigma 12 cm → p. 518

BLOC D'ALIMENTATION GEBERIT POUR BOÎTIER POWER & CONNECT



Caractéristiques

Interface des corps de métier • Bloc d'alimentation avec témoin lumineux • Câble de raccordement avec témoin lumineux

N° de réf.	EUR/pc.	EC DEEE (EUR)/pc.
116.096.00.1	85.51	0.06

KIT DE BOÎTIER GEBERIT POWER & CONNECT, AVEC TABLETTE INTERMÉDIAIRE AVEC BORNE DE RACCORDEMENT

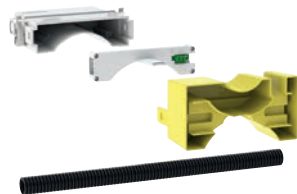

Caractéristiques

Montage sans outils • Interface des corps de métier • Possibilité de raccordement pour Geberit AquaClean • Boîtier de réservation pour trappe de visite, protégé de l'humidité et de la poussière

N° de réf.	EUR/pc.	EC DEEE (EUR)/pc.
116.063.00.1	34.58	0.06

KIT DE BOÎTIER GEBERIT POWER & CONNECT ET BLOC D'ALIMENTATION POUR BÂTI-SUPPORT POUR WC SUSPENDU



Caractéristiques

Montage sans outils • Interface des corps de métier • Bloc d'alimentation avec témoin lumineux • Câble de raccordement avec témoin lumineux • Possibilité de raccordement pour Geberit AquaClean • Boîtier de réservation pour trappe de visite, protège de l'humidité et de la poussière

N° de réf.	EUR/pc.	EC DEEE (EUR)/pc.
116.098.00.1	106.89	0.06

Combinable avec

- Commande de WC Geberit à déclenchement électronique du rinçage, alimentation sur secteur, pour réservoir à encastrer Sigma 12 cm, rinçage double touche, avec plaque de déclenchement Sigma80 sans contact → p. 530
- Commande de WC Geberit à déclenchement électronique du rinçage, alimentation sur secteur, pour réservoir à encastrer Sigma 12 cm, rinçage double touche, plaque de déclenchement Sigma10 automatique / sans contact / manuelle → p. 527
- Commande de WC Geberit à déclenchement électronique du rinçage, alimentation sur secteur, pour réservoir à encastrer Sigma 12 cm, rinçage double touche, avec plaque de déclenchement Sigma10, automatique / sans contact, vissable → p. 528
- Commande de WC Geberit à déclenchement électronique du rinçage, alimentation sur secteur, pour réservoir à encastrer Sigma 12 cm, rinçage double touche, avec plaque de déclenchement Sigma10 automatique / sans contact / manuelle → p. 529
- Commande de WC Geberit à déclenchement électronique du rinçage, alimentation sur secteur, pour réservoir à encastrer Sigma 12 cm, rinçage double touche, pour bouton externe
- Commande de WC Geberit à déclenchement électronique du rinçage, alimentation sur secteur, pour réservoir à encastrer Omega 12 cm, rinçage double touche, pour bouton externe
- Commande de WC Geberit à déclenchement électronique du rinçage, alimentation sur secteur, rinçage simple touche, plaque de déclenchement Sigma10, pour barre de relevage, manuelle
- Commande de WC Geberit à déclenchement électronique du rinçage, alimentation sur secteur, pour réservoir à encastrer Sigma 12 cm, rinçage double touche, avec touche infrarouge type 10 → p. 531
- Commande de WC Geberit à déclenchement électronique du rinçage, alimentation sur secteur, pour réservoir à encastrer Omega 12 cm, rinçage double touche, avec touche infrarouge type 10 → p. 533
- Commande de WC Geberit à déclenchement électronique du rinçage, alimentation sur secteur, pour réservoir à encastrer Sigma 12 cm, rinçage double touche, pour bouton radio
- Commande de WC Geberit à déclenchement électronique du rinçage, alimentation sur secteur, pour réservoir à encastrer Sigma 12 cm, rinçage simple touche, avec plaque de déclenchement Sigma10, pour barre de relevage, radio
- Rinçage forcé hygiénique Geberit HS05 pour réservoir à encastrer Geberit Sigma 12 cm, alimentation sur secteur
- Module Geberit DuoFresh avec déclenchement automatique, pour réservoir à encastrer Sigma 12 cm → p. 516
- Module Geberit DuoFresh avec déclenchement automatique et tiroir pour stick de nettoyage Geberit DuoFresh, pour réservoir à encastrer Sigma 12 cm → p. 517
- Module Geberit DuoFresh avec déclenchement manuel, pour réservoir à encastrer Sigma 12 cm → p. 517
- Module Geberit DuoFresh avec déclenchement manuel et tiroir pour stick de nettoyage Geberit DuoFresh, pour réservoir à encastrer Sigma 12 cm → p. 518

GEBERIT AQUACLEAN

WC COMPLET SUSPENDU GEBERIT AQUACLEAN MAÏRA COMFORT

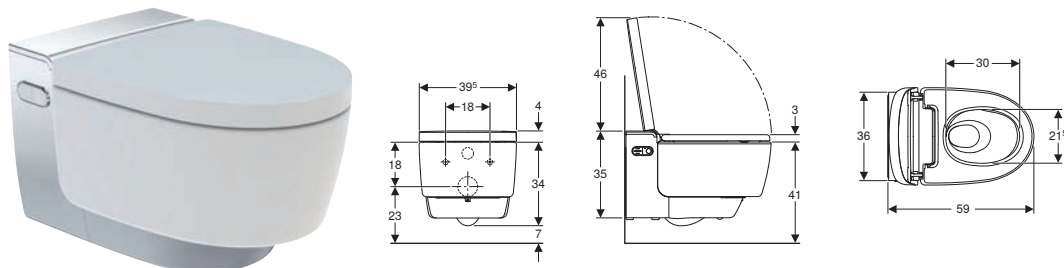

Caractéristiques

Système d'eau chaude hybride avec chauffe-eau instantané et ballon d'eau chaude • Douchette anale avec technologie de douchette à double buse WhirlSpray • Buse pour dames séparée dans une position de repos protégée • Température de l'eau de douche réglable • Intensité du jet de la douchette réglable sur cinq positions • Bras de douchette réglable sur cinq positions • Jet oscillant (mouvement automatique de va-et-vient du bras de la douchette) réglable • Nettoyage automatique avant et après utilisation de la buse de la douchette à l'eau claire • Programme de détartrage • Cuvette de WC sans bride avec technologie de rinçage TurboFlush • WC à fond creux avec émail spécial KeraTect • Reconnaissance d'utilisateur • Aspiration des odeurs, avec filtre alvéolé céramique, paramétrable • Aspiration des odeurs avec fonction d'arrêt différé • Séchoir activable • Intensité air séchoir réglable sur 5 niveaux • Bras du séchoir mobile • Température du séchoir réglable • Lunette d'abattant à chauffage rapide • Température du chauffage de la lunette de WC réglable • Lunette et couvercle d'abattant avec fermeture ralentie • Couvercle d'abattant avec SoftOpening • Ouverture et fermeture sans contact de couvercle d'abattant • Activation de l'éclairage d'orientation lorsqu'on s'approche • L'éclairage d'orientation réglable en sept couleurs • Fonctions et réglages par télécommande • Quatre profils d'utilisateurs programmables • Compatible avec l'application Geberit Home • Alimentation latérale gauche dissimulée derrière la cuvette de WC • Alimentation sur secteur avec conducteur souple trois brins sous gaine, dissimulé sur le côté à droite derrière la cuvette de WC • Alimentation externe, sur le côté à gauche possible avec des accessoires • Alimentation sur secteur externe, possible avec prise à droite • Protection acoustique prémontée • Qualité contrôlée selon (DIN) EN 1717 / (DIN) EN 13077

N° de réf.	Couleur / surface	EUR/pc.	EC DEEE (EUR)/pc.	EC PMCB (EUR)/pc.
146.218.11.1	Cuvette de WC : blanc / KeraTect Recouvrement design : blanc	5345.69	2.08	0.04
146.218.21.1	Cuvette de WC : blanc / KeraTect Recouvrement design : chromé brillant	5465.76	2.08	0.04

WC COMPLET SUSPENDU GEBERIT AQUACLEAN MAÏRA CLASSIC

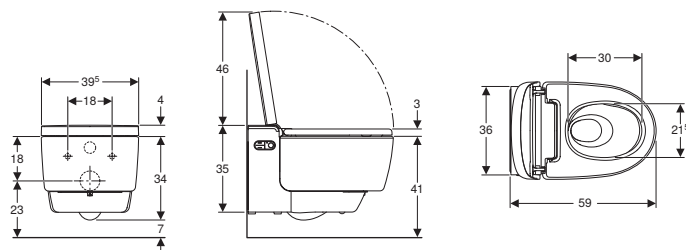

Caractéristiques

Système d'eau chaude hybride avec chauffe-eau instantané et ballon d'eau chaude • Douchette anale avec technologie de douchette à double buse WhirlSpray • Buse pour dames séparée dans une position de repos protégée • Température de l'eau de douche réglable • Intensité du jet de la douchette réglable sur cinq positions • Bras de douchette réglable sur cinq positions • Jet oscillant (mouvement automatique de va-et-vient du bras de la douchette) réglable • Nettoyage automatique avant et après utilisation de la buse de la douchette à l'eau claire • Programme de détartrage • Cuvette de WC sans bride avec technologie de rinçage TurboFlush • WC à fond creux avec émail spécial KeraTect • Reconnaissance d'utilisateur • Aspiration des odeurs, avec filtre alvéolé céramique, paramétrable • Aspiration des odeurs avec fonction d'arrêt différé • Séchoir activable • Intensité air séchoir réglable sur 5 niveaux • Bras du séchoir mobile • Température du séchoir réglable • Lunette et couvercle d'abattant avec fermeture ralentie • Couvercle d'abattant avec SoftOpening • Fonctions et réglages par télécommande • Quatre profils d'utilisateurs programmables • Compatible avec l'application Geberit Home • Alimentation latérale gauche dissimulée derrière la cuvette de WC • Alimentation sur secteur avec conducteur souple trois brins sous gaine, dissimulé sur le côté à droite derrière la cuvette de WC • Alimentation externe, sur le côté à gauche possible avec des accessoires • Alimentation sur secteur externe, possible avec prise à droite • Protection acoustique prémontée • Qualité contrôlée selon (DIN) EN 1717 / (DIN) EN 13077

N° de réf.	Couleur / surface	EUR/pc.	EC DEEE (EUR)/pc.	EC PMCB (EUR)/pc.
146.208.11.1	Cuvette de WC : blanc / KeraTect Recouvrement design : blanc	4333.73	2.08	0.04
146.208.21.1	Cuvette de WC : blanc / KeraTect Recouvrement design : chromé brillant	4453.79	2.08	0.04

WC COMPLET SUSPENDU GEBERIT AQUACLEAN SELA

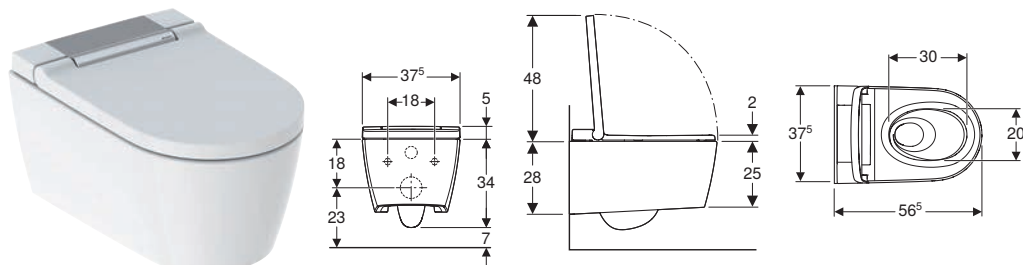

Caractéristiques

Production d'eau chaude par chauffe-eau à écoulement libre • Douchette anale avec technologie de douchette WhirlSpray • Buse pour dames séparée dans une position de repos protégée • Température de l'eau de douche réglable • Intensité du jet de la douchette réglable sur cinq positions • Bras de douchette réglable sur cinq positions • Jet oscillant (mouvement automatique de va-et-vient du bras de la douchette) réglable • Nettoyage automatique avant et après utilisation de la buse de la douchette à l'eau claire • Programme de détartrage • Cuvette de WC sans bride avec technologie de rinçage TurboFlush • Reconnaissance d'utilisateur • Lunette et couvercle d'abattant avec fermeture ralentie • Couvercle d'abattant avec SoftOpening • Activation de l'éclairage d'orientation par un capteur de luminosité • L'éclairage d'orientation réglable en sept couleurs • Fonctions et réglages par télécommande • Quatre profils d'utilisateurs programmables • Compatible avec l'application Geberit Home • Alimentation latérale gauche dissimulée derrière la cuvette de WC • Alimentation sur secteur avec conducteur souple trois brins sous gaine, dissimulé sur le côté à droite derrière la cuvette de WC • Alimentation externe, sur le côté à gauche possible avec des accessoires • Alimentation sur secteur externe, possible avec prise à droite • Qualité contrôlée selon (DIN) EN 1717 / (DIN) EN 13077

N° de réf.	Couleur / surface	EUR/pc.	EC DEEE (EUR)/pc.	EC PMCB (EUR)/pc.
146.220.11.1	Cuvette de WC : blanc / KeraTect Recouvrement design : blanc	2924.99	0.58	0.04
146.220.21.1	Cuvette de WC : blanc / KeraTect Recouvrement design : chromé brillant	2994.74	0.58	0.04
146.220.JT.1	N Cuvette de WC : blanc mat Recouvrement design : blanc mat	3586.09	0.58	0.04

N : Nouveau, disponibilité avril 2023

WC COMPLET SUSPENDU GEBERIT AQUACLEAN TUMA COMFORT

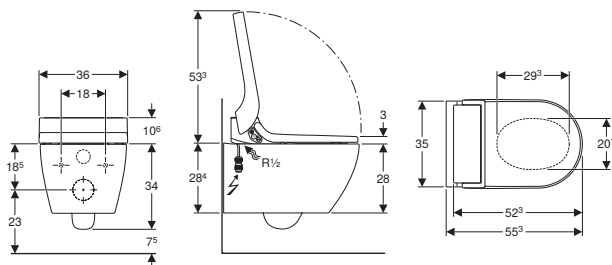

Caractéristiques

Production d'eau chaude par chauffe-eau à écoulement libre • Douchette anale avec technologie de douchette WhirlSpray • Buse pour dames séparée dans une position de repos protégée • Chauffe-eau à écoulement libre désactivable • Intensité du jet de la douchette réglable sur cinq positions • Bras de douchette réglable sur cinq positions • Jet oscillant (mouvement automatique de va-et-vient du bras de la douchette) réglable • Nettoyage automatique avant et après utilisation de la buse de la douchette à l'eau claire • Programme de détartrage • Cuvette des WC sans bride • Fixation facile grâce à la fixation murale Geberit type EFF3 pour WC • WC à fond creux avec émail spécial KeraTect • Reconnaissance d'utilisateur • Aspiration des odeurs, avec filtre alvéolé céramique, paramétrable • Aspiration des odeurs avec fonction d'arrêt différé • Séchoir activable • Lunette d'abattant à chauffage rapide • Lunette et couvercle d'abattant avec fermeture ralentie • Couvercle d'abattant avec SoftOpening • Fonctions et réglages par télécommande • Quatre profils d'utilisateurs programmables • Compatible avec l'application Geberit Home • Alimentation latérale gauche dissimulée derrière la cuvette de WC • Alimentation sur secteur avec conducteur souple trois brins sous gaine, dissimulé sur le côté à droite derrière la cuvette de WC • Qualité contrôlée selon (DIN) EN 1717 / (DIN) EN 13077 • Température de l'eau de la douche réglable avec l'appli Geberit Home • Température du séchoir réglable avec l'appli Geberit Home • Température du chauffage de lunette d'abattant réglable avec l'appli Geberit Home

N° de réf.	Couleur / surface	EUR/pc.	EC DEEE (EUR)/pc.	EC PMCB (EUR)/pc.
146.290.11.1	Cuvette de WC : blanc / KeraTect Recouvrement design : blanc	2544.20	1.04	0.04
146.290.FW.1	Cuvette de WC : blanc / KeraTect Recouvrement design : acier inoxydable brossé	2607.10	1.04	0.04
146.290.SI.1	Cuvette de WC : blanc / KeraTect Recouvrement design : blanc verre	2589.94	1.04	0.04
146.290.SJ.1	Cuvette de WC : blanc / KeraTect Recouvrement design : noir verre	2589.94	1.04	0.04

WC COMPLET SUSPENDU GEBERIT AQUACLEAN TUMA CLASSIC

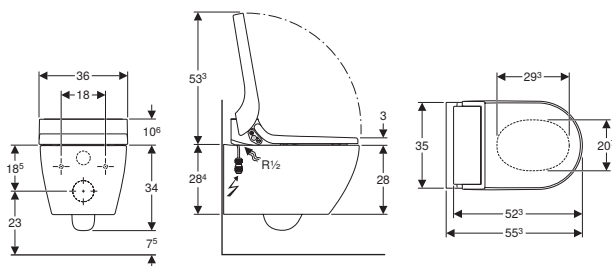

Caractéristiques

Production d'eau chaude par chauffe-eau à écoulement libre • Douchette anale avec technologie de douchette WhirlSpray • Bras de douchette mobile avec buse pour les parties anales • Intensité du jet de la douchette réglable sur cinq positions • Jet oscillant (mouvement automatique de va-et-vient du bras de la douchette) • Nettoyage automatique avant et après utilisation de la buse de la douchette à l'eau claire • Programme de détartrage • Cuvette des WC sans bride • Fixation facile grâce à la fixation murale Geberit type EFF3 pour WC • WC à fond creux avec émail spécial KeraTect • Lunette et couvercle d'abattant avec fermeture ralentie • Couvercle d'abattant avec SoftOpening • Alimentation latérale gauche dissimulée derrière la cuvette de WC • Alimentation sur secteur avec conducteur souple trois brins sous gaine, dissimulé sur le côté à droite derrière la cuvette de WC • Qualité contrôlée selon (DIN) EN 1717 / (DIN) EN 13077 • Compatible avec l'application Geberit Home • Température de l'eau de la douche réglable avec l'appli Geberit Home • Chauffe-eau instantané désactivable avec l'application Geberit Home • Bras de la douchette positionnable en cinq niveaux avec l'appli Geberit Home

N° de réf.	Couleur / surface	EUR/pc.	EC DEEE (EUR)/pc.	EC PMCB (EUR)/pc.
146.090.11.1	Cuvette de WC : blanc / KeraTect Recouvrement design : blanc	1520.81	1.04	0.04

WC COMPLET AU SOL GEBERIT AQUACLEAN MAÏRA CLASSIC

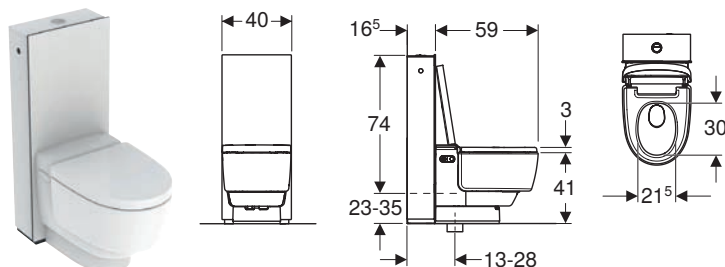

Caractéristiques

Système d'eau chaude hybride avec chauffe-eau instantané et ballon d'eau chaude • Douchette anale avec technologie de douchette à double buse WhirlSpray • Buse pour dames séparée dans une position de repos protégée • Température de l'eau de douche réglable • Intensité du jet de la douchette réglable sur cinq positions • Bras de douchette réglable sur cinq positions • Jet oscillant (mouvement automatique de va-et-vient du bras de la douchette) réglable • Nettoyage automatique avant et après utilisation de la buse de la douchette à l'eau claire • Programme de détartrage • Cuvette de WC sans bride avec technologie de rinçage TurboFlush • WC à fond creux avec émail spécial KeraTect • Reconnaissance d'utilisateur • Aspiration des odeurs, avec filtre alvéolé céramique, paramétrable • Aspiration des odeurs avec fonction d'arrêt différé • Séchoir activable • Intensité air séchoir réglable sur 5 niveaux • Bras du séchoir mobile • Température du séchoir réglable • Lunette et couvercle d'abattant avec fermeture ralentie • Couvercle d'abattant avec SoftOpening • Protection acoustique prémontée • Fonctions et réglages par télécommande • Quatre profils d'utilisateurs programmables • Compatible avec l'application Geberit Home • Alimentation externe possible avec des accessoires • Alimentation sur secteur avec conducteur souple trois brins sous gaine, dissimulé sur le côté à droite derrière la cuvette de WC • Alimentation sur secteur externe, possible avec prise à droite • Avec réservoir apparent intégré • Hauteur d'assise entre 44 et 56 cm à définir lors de l'installation • Rinçage du WC pouvant être déclenché par télécommande • Qualité contrôlée selon (DIN) EN 1717 / (DIN) EN 13077

N° de réf.	Couleur / surface	EUR/pc.	EC DEEE (EUR)/pc.	EC PMCB (EUR)/pc.
146.243.11.1	Cuvette de WC : blanc / KeraTect Recouvrement design : blanc Habillage réservoir : stratifié haute pression blanc	5896.84	2.08	0.04
146.243.SI.1	Cuvette de WC : blanc / KeraTect Recouvrement design : blanc Habillage frontal : verre blanc Habillage latéral : panneau stratifié haute pression blanc	5997.58	2.08	0.04

WC COMPLET AU SOL GEBERIT AQUACLEAN TUMA COMFORT, ADOSSÉ AU MUR

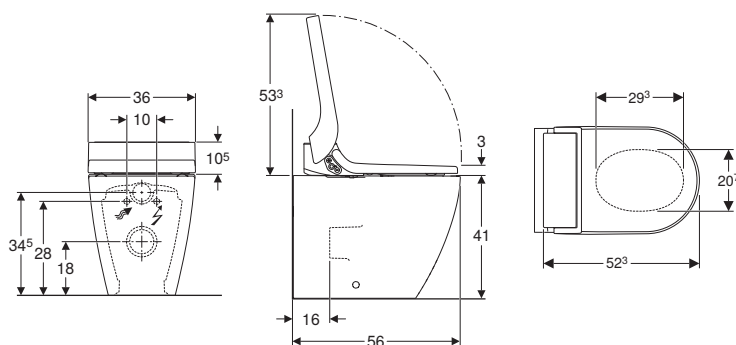

Caractéristiques

Production d'eau chaude par chauffe-eau à écoulement libre • Douchette anale avec technologie de douchette WhirlSpray • Buse pour dames séparée dans une position de repos protégée • Chauffe-eau à écoulement libre désactivable • Intensité du jet de la douchette réglable sur cinq positions • Bras de douchette réglable sur cinq positions • Jet oscillant (mouvement automatique de va-et-vient du bras de la douchette) réglable • Nettoyage automatique avant et après utilisation de la buse de la douchette à l'eau claire • Programme de détartrage • Cuvette des WC sans bride • WC à fond creux avec émail spécial KeraTect • Reconnaissance d'utilisateur • Aspiration des odeurs, avec filtre alvéolé céramique, paramétrable • Aspiration des odeurs avec fonction d'arrêt différé • Séchoir activable • Lunette d'abattant à chauffage rapide • Lunette et couvercle d'abattant avec fermeture ralentie • Couvercle d'abattant avec SoftOpening • Fonctions et réglages par télécommande • Quatre profils d'utilisateurs programmables • Alimentation latérale gauche dissimulée derrière la cuvette de WC • Alimentation sur secteur avec conducteur souple trois brins sous gaine, dissimulé sur le côté à droite derrière la cuvette de WC • Raccordements à l'évacuation de sol de 6–28 cm à partir de la paroi possibles en combinaison avec des panneaux sanitaires Geberit Monolith pour WC au sol • Qualité contrôlée selon (DIN) EN 1717 / (DIN) EN 13077 • Compatible avec l'application Geberit Home • Température de l'eau de la douche réglable avec l'appli Geberit Home • Température du séchoir réglable avec l'appli Geberit Home • Température du chauffage de lunette d'abattant réglable avec l'appli Geberit Home • Avec panneau sanitaire Geberit Monolith pour WC au sol combinable

N° de réf.	Couleur / surface	EUR/pc.	EC DEEE (EUR)/pc.	EC PMCB (EUR)/pc.
146.310.11.1	Cuvette de WC : blanc / KeraTect Recouvrement design : blanc	2818.94	1.04	0.04
146.310.FW.1	Cuvette de WC : blanc / KeraTect Recouvrement design : acier inoxydable brossé	2889.98	1.04	0.04
146.310.SI.1	Cuvette de WC : blanc / KeraTect Recouvrement design : blanc verre	2866.29	1.04	0.04
146.310.SJ.1	Cuvette de WC : blanc / KeraTect Recouvrement design : noir verre	2866.29	1.04	0.04

WC COMPLET AU SOL GEBERIT AQUACLEAN TUMA CLASSIC, ADOSSÉ AU MUR

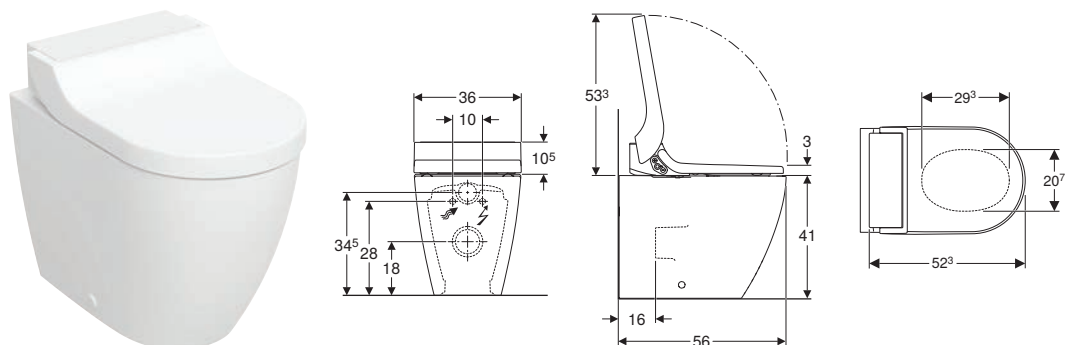

Caractéristiques

Production d'eau chaude par chauffe-eau à écoulement libre • Douchette anale avec technologie de douchette WhirlSpray • Bras de douchette mobile avec buse pour les parties anales • Intensité du jet de la douchette réglable sur cinq positions • Jet oscillant (mouvement automatique de va-et-vient du bras de la douchette) • Nettoyage automatique avant et après utilisation de la buse de la douchette à l'eau claire • Programme de détartrage • Cuvette des WC sans bride • WC à fond creux avec émail spécial KeraTect • Lunette et couvercle d'abattant avec fermeture ralentie • Couvercle d'abattant avec SoftOpening • Alimentation latérale gauche dissimulée derrière la cuvette de WC • Alimentation sur secteur avec conducteur souple trois brins sous gaine, dissimulé sur le côté à droite derrière la cuvette de WC • Qualité contrôlée selon (DIN) EN 1717 / (DIN) EN 13077 • Compatible avec l'application Geberit Home • Température de l'eau de la douche réglable avec l'appli Geberit Home • Chauffe-eau instantané désactivable avec l'application Geberit Home • Bras de la douchette positionnable en cinq niveaux avec l'appli Geberit Home • Raccordements à l'évacuation de sol de 6–28 cm à partir de la paroi possibles en combinaison avec des panneaux sanitaires Geberit Monolith pour WC au sol • Avec panneau sanitaire Geberit Monolith pour WC au sol combinable

N° de réf.	Couleur / surface	EUR/pc.	EC DEEE (EUR)/pc.	EC PMCB (EUR)/pc.
146.320.11.1	Cuvette de WC : blanc / KeraTect Recouvrement design : blanc	1765.47	1.04	0.04

ABATTANT GEBERIT AQUACLEAN TUMA COMFORT

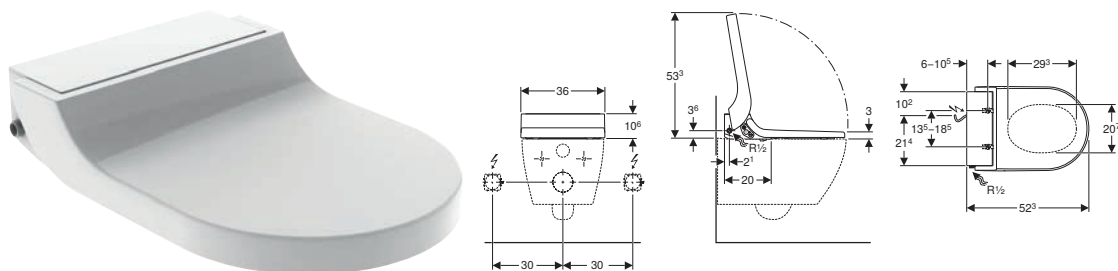

Caractéristiques

Production d'eau chaude par chauffe-eau à écoulement libre • Douchette anale avec technologie de douchette WhirlSpray • Buse pour dames séparée dans une position de repos protégée • Chauffe-eau à écoulement libre désactivable • Intensité du jet de la douchette réglable sur cinq positions • Bras de douchette réglable sur cinq positions • Jet oscillant (mouvement automatique de va-et-vient du bras de la douchette) réglable • Nettoyage automatique avant et après utilisation de la buse de la douchette à l'eau claire • Programme de détartrage • Reconnaissance d'utilisateur • Aspiration des odeurs, avec filtre alvéolé céramique, paramétrable • Aspiration des odeurs avec fonction d'arrêt différé • Séchoir activable • Lunette d'abattant à chauffage rapide • Lunette et couvercle d'abattant avec fermeture ralentie • Couvercle d'abattant avec SoftOpening • Fonctions et réglages par télécommande • Quatre profils d'utilisateurs programmables • Alimentation latérale gauche • Alimentation sur secteur à l'arrière pouvant être posée et dissimulée à gauche ou à droite • Câble d'alimentation secteur pouvant être sectionné • Qualité contrôlée selon (DIN) EN 1717 / (DIN) EN 13077 • Compatible avec l'application Geberit Home • Température de l'eau de la douche réglable avec l'appli Geberit Home • Température du séchoir réglable avec l'appli Geberit Home • Température du chauffage de lunette d'abattant réglable avec l'appli Geberit Home

N° de réf.	Couleur / surface	EUR/pc.	EC DEEE (EUR)/pc.
146.270.11.1	blanc	2121.13	1.04
146.270.FW.1	acier inoxydable brossé	2195.45	1.04
146.270.SI.1	blanc / verre	2172.59	1.04
146.270.SJ.1	noir / verre	2172.59	1.04

Combinable avec

- WC au sol à fond creux, pour Geberit AquaClean Tuma
- WC suspendu pour réservoir à encastrer, pour Geberit AquaClean Tuma
- Pack WC suspendu à fond creux Geberit ONE, caréné, TurboFlush, avec abattant WC
- WC suspendu à fond creux Geberit Renova Comfort, surélevé, caréné, Rimfree
- WC au sol Geberit iCon à fond creux, adossé au mur, caréné, Rimfree
- WC suspendu à fond creux Geberit Renova caréné, Rimfree
- WC suspendu à fond creux Geberit Renova, Rimfree
- WC suspendu à fond creux Geberit Renova
- WC suspendu à fond creux Geberit Renova, semi-caréné, Rimfree
- WC au sol Geberit Renova pour réservoir attenant, à fond creux, sortie horizontale, semi-caréné, Rimfree

ABATTANT GEBERIT AQUACLEAN TUMA CLASSIC

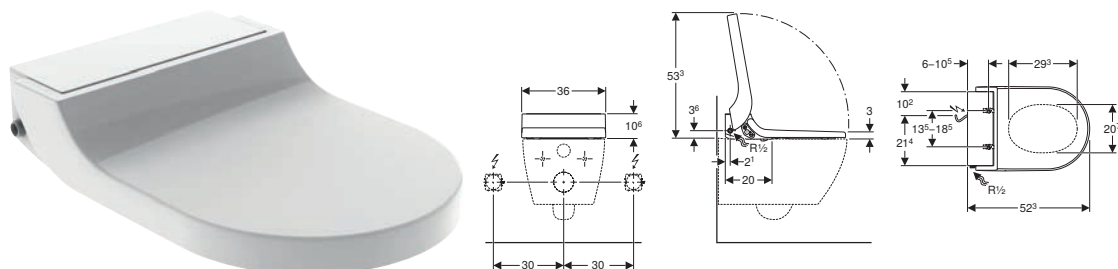

Caractéristiques

Production d'eau chaude par chauffe-eau à écoulement libre • Douchette anale avec technologie de douchette WhirlSpray • Bras de douchette mobile avec buse pour les parties anales • Intensité du jet de la douchette réglable sur cinq positions • Jet oscillant (mouvement automatique de va-et-vient du bras de la douchette) • Nettoyage automatique avant et après utilisation de la buse de la douchette à l'eau claire • Programme de détartrage • Lunette et couvercle d'abattant avec fermeture ralentie • Couvercle d'abattant avec SoftOpening • Alimentation latérale gauche • Alimentation sur secteur à l'arrière pouvant être posée et dissimulée à gauche ou à droite • Câble d'alimentation secteur pouvant être sectionné • Qualité contrôlée selon (DIN) EN 1717 / (DIN) EN 13077 • Compatible avec l'application Geberit Home • Température de l'eau de la douche réglable avec l'appli Geberit Home • Chauffe-eau instantané désactivable avec l'application Geberit Home • Bras de la douchette positionnable en cinq niveaux avec l'appli Geberit Home

N° de réf.	Couleur / surface	EUR/pc.	EC DEEE (EUR)/pc.
146.070.11.1	blanc	1097.72	1.04

Combinable avec

- WC au sol à fond creux, pour Geberit AquaClean Tuma
- WC suspendu pour réservoir à encastrer, pour Geberit AquaClean Tuma
- Pack WC suspendu à fond creux Geberit ONE, caréné, TurboFlush, avec abattant WC
- WC suspendu à fond creux Geberit Renova Comfort, surélevé, caréné, Rimfree
- WC suspendu à fond creux Geberit Renova, Rimfree
- WC suspendu à fond creux Geberit Renova
- WC suspendu à fond creux Geberit Renova, semi-caréné, Rimfree
- WC au sol Geberit Renova pour réservoir attenant, à fond creux, sortie horizontale, semi-caréné, Rimfree
- WC au sol Geberit iCon à fond creux, adossé au mur, caréné, Rimfree
- WC suspendu à fond creux Geberit Renova caréné, Rimfree

PACK ABATTANT GEBERIT AQUACLEAN 4000 AVEC WC SUSPENDU

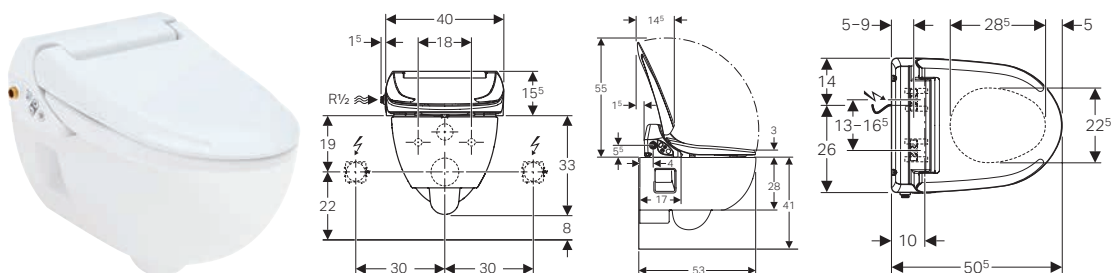

Caractéristiques

Cuvette des WC sans bride • WC à fond creux avec surface céramique intachable • Lunette et couvercle d'abattant avec fermeture ralentie • Chauffe-eau intégré • Bras de douchette mobile avec buse pour les parties anales • Intensité du jet de la douchette réglable sur cinq positions • Nettoyage automatique avant et après utilisation de la buse de la douchette à l'eau claire • Jet de la douchette refroidit lentement et progressivement pendant son fonctionnement • Fonctionnement du chauffe-eau réglable (MARCHE / ARRET / mode économie d'énergie) • Reconnaissance d'utilisateur pour la préparation de l'eau chaude • Les réglages utilisés en dernier sont automatiquement mémorisés • Alimentation latérale gauche • Alimentation sur secteur à l'arrière pouvant être posée et dissimulée à gauche ou à droite • Câble d'alimentation secteur pouvant être sectionné • Qualité contrôlée selon (DIN) EN 1717 / (DIN) EN 13077

N° de réf.	Couleur / surface	EUR/pc.	EC DEEE (EUR)/pc.	EC PMCB (EUR)/pc.
146.135.11.1	blanc	1097.72	1.04	0.04

ABATTANT GEBERIT AQUACLEAN 4000

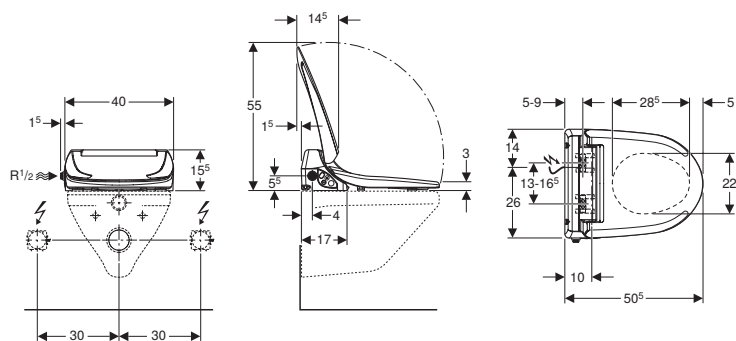

Caractéristiques

Lunette et couvercle d'abattant avec fermeture ralentie • Chauffe-eau intégré • Bras de douchette mobile avec buse pour les parties anales • Intensité du jet de la douchette réglable sur cinq positions • Nettoyage automatique avant et après utilisation de la buse de la douchette à l'eau claire • Jet de la douchette refroidit lentement et progressivement pendant son fonctionnement • Fonctionnement du chauffe-eau réglable (MARCHE / ARRET / mode économie d'énergie) • Reconnaissance d'utilisateur pour la préparation de l'eau chaude • Les réglages utilisés en dernier sont automatiquement mémorisés • Alimentation latérale gauche • Alimentation sur secteur à l'arrière pouvant être posée et dissimulée à gauche ou à droite • Câble d'alimentation secteur pouvant être sectionné • Qualité contrôlée selon (DIN) EN 1717 / (DIN) EN 13077

N° de réf.	Couleur / surface	EUR/pc.	EC DEEE (EUR)/pc.
146.130.11.1	blanc	697.52	1.04

Combinable avec

- WC suspendu à fond creux Geberit Renova, Rimfree
- WC suspendu à fond creux Geberit Renova
- WC suspendu à fond creux Geberit Renova, semi-caréné, Rimfree
- WC au sol Geberit Renova pour réservoir attenant, à fond creux, sortie horizontale, semi-caréné, Rimfree

DISPOSITIF D'APPOINT POUR WC GEBERIT AQUACLEAN CAMA

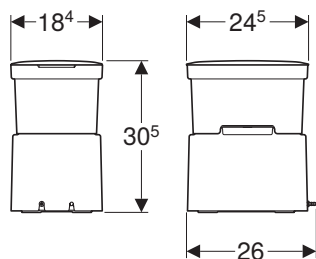

Caractéristiques

Production d'eau chaude par chauffe-eau à écoulement libre • Réservoir d'eau transparent d'une contenance de 3 litres • Douchette anale avec technologie de douchette WhirlSpray • Chauffe-eau instantané désactivable avec l'application Geberit Home • Bras de douchette mobile avec buse pour les parties anales • Intensité du jet de la douchette réglable sur trois niveaux • Programme de détartrage • Fonctions et réglages par télécommande • Compatible avec l'application Geberit Home • Température de l'eau de la douche réglable avec l'appli Geberit Home

N° de réf.	EUR/pc.	EC DEEE (EUR)/pc.
146.340.00.1	412.50	0.42

PANNEAU DESIGN POUR WC COMPLET GEBERIT AQUACLEAN

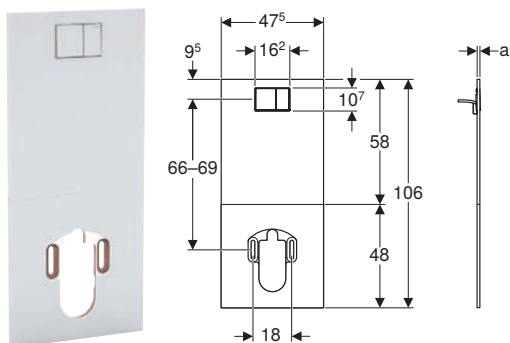

Caractéristiques

Adapté pour entraxe de 66–69 cm, mesuré du centre de la plaque de déclenchement au centre de la fixation de la céramique • Kit complémentaire, montable et démontable sans endommager la surface carrelée • Plaque de fermeture à déclenchement intégré pour rinçage double touche • Plaque de déclenchement en chrome mat • Actionnement à fleur de paroi • Alimentation en eau dissimulée • Câble d'alimentation secteur pouvant être posé derrière la plaque de fermeture

N° de réf.	Couleur / surface	Matériau	EUR/pc.	EC PMCB (EUR)/pc.
115.328.SI.1	blanc / verre	Panneau stratifié haute pression / verre	931.10	0.01
115.328.SJ.1	noir / verre	Panneau stratifié haute pression / verre	931.10	0.01
115.329.11.1	blanc alpin	Panneau stratifié haute pression	519.80	0.01

PANNEAU DESIGN POUR ABATTANT GEBERIT AQUACLEAN

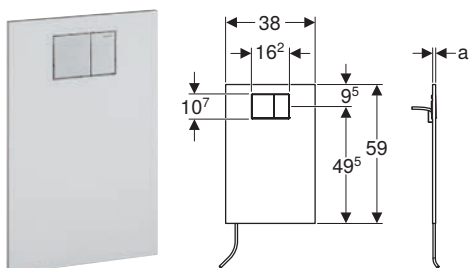

Caractéristiques

Kit complémentaire, montable et démontable sans endommager la surface carrelée • Plaque de fermeture à déclenchement intégré pour rinçage double touche • Actionnement à fleur de paroi • Plaque de déclenchement en chrome mat • Alimentation en eau dissimulée dans la plaque de fermeture

N° de réf.	Couleur / surface	Matériau	EUR/pc.	EC PMCB (EUR)/pc.
115.322.11.1	blanc alpin	Panneau stratifié haute pression	323.01	0.01
115.324.SI.1	blanc / verre	Panneau stratifié haute pression / verre	630.25	0.01
115.324.SJ.1	noir / verre	Panneau stratifié haute pression / verre	630.25	0.01

TABLEAU DE COMMANDE MURAL POUR GEBERIT AQUACLEAN

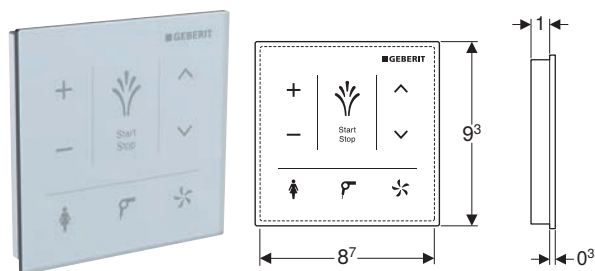

Caractéristiques

Interface utilisateur capacitive • Surface en verre • Connexion via Bluetooth • Alimentation électrique par pile • Avertissement en cas de pile faible

N° de réf.	Couleur / surface	B [cm]	H [cm]	EUR/pc.	EC DEEE (EUR)/pc.
147.038.SI.1	blanc / verre	9,3 cm	9,3 cm	321.56	0.06
147.038.SJ.1	noir / verre	9,3 cm	9,3 cm	321.56	0.06

TABLEAU DE COMMANDE MURAL POUR GEBERIT AQUACLEAN SELA

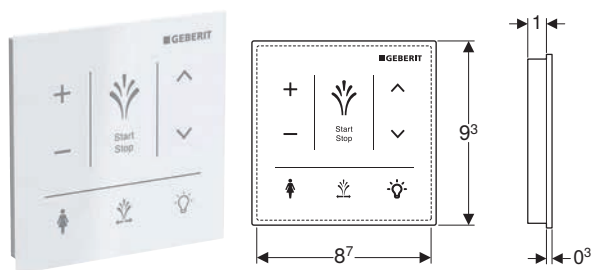

Caractéristiques

Interface utilisateur capacitive • Surface en verre • Connexion via Bluetooth • Alimentation électrique par pile • Avertissement en cas de pile faible

N° de réf.	Couleur / surface	B [cm]	H [cm]	EUR/pc.	EC DEEE (EUR)/pc.
147.041.SI.1	blanc / verre	9,3 cm	9,3 cm	369.14	0.06
147.041.SJ.1	noir / verre	9,3 cm	9,3 cm	369.14	0.02

TABLEAU DE COMMANDE MURAL SANS CONTACT, POUR GEBERIT AQUACLEAN



Caractéristiques

Interface utilisateur capacitive • Déclenchement sans contact • Surface en matière synthétique • Connexion via Bluetooth • Alimentation électrique par pile • Avertissement en cas de pile faible

N° de réf.	Couleur / surface	EUR/pc.	EC DEEE (EUR)/pc.
147.044.00.1	blanc / matière synthétique	369.14	0.06

GEBERIT MONOLITH

PANNEAU SANITAIRE GEBERIT MONOLITH POUR WC SUSPENDU, 101 CM, HABILLAGE FRONTAL EN VERRE

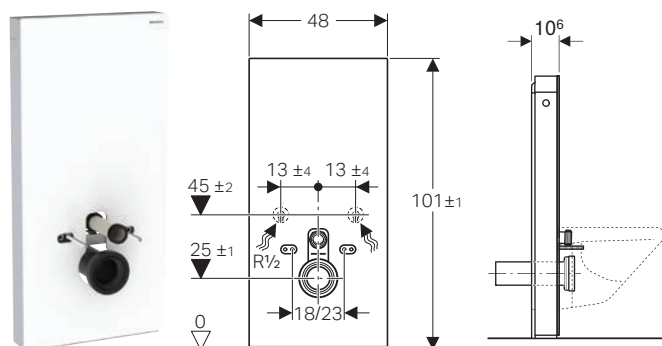

Caractéristiques

Rinçage double touche • Possibilité de compenser les tolérances de construction • Adaptable en hauteur jusqu'à 7 cm • Hauteur de fixation de la cuvette de WC 35 ± 1 cm • Réservoir isolé contre la condensation • Habillage latéral en aluminium brossé • Volume de chasse réglable • Alimentation par le bas • Alimentation latérale possible avec des accessoires

N° de réf.	Couleur / surface	B [cm]	H [cm]	T [cm]	EUR/pc.	EC PMCB (EUR)/pc.
131.021.JK.5	Habillage frontal : verre gris velouté Habillage latéral : aluminium chromé noir	48 cm	101 cm	10,6 cm	1274.53	0.02
131.021.JL.5	Habillage frontal : verre sable gris Habillage latéral : aluminium	48 cm	101 cm	10,6 cm	1274.53	0.02
131.021.SI.5	Habillage frontal : verre blanc Habillage latéral : aluminium	48 cm	101 cm	10,6 cm	1274.53	0.02
131.021.SJ.6	Habillage frontal : verre noir Habillage latéral : aluminium chromé noir	48 cm	101 cm	10,6 cm	1274.53	0.02

PANNEAU SANITAIRE GEBERIT MONOLITH POUR WC SUSPENDU, 101 CM, HABILLAGE FRONTAL EN GRÈS-CÉRAMIQUE

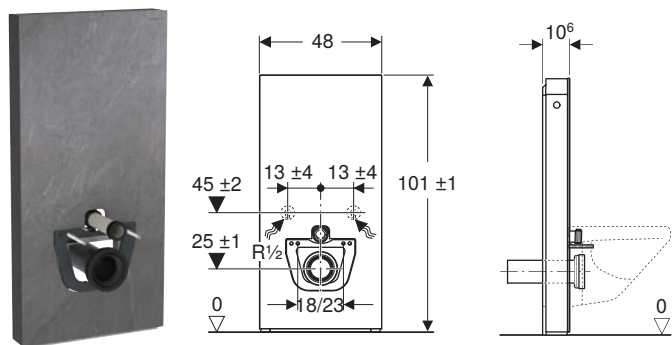

Caractéristiques

Rinçage double touche • Possibilité de compenser les tolérances de construction • Adaptable en hauteur jusqu'à 7 cm • Hauteur de fixation de la cuvette de WC 35 ± 1 cm • Réservoir isolé contre la condensation • Habillage latéral en aluminium brossé • Volume de chasse réglable • Alimentation par le bas • Alimentation latérale possible avec des accessoires

N° de réf.	Couleur / surface	B [cm]	H [cm]	T [cm]	EUR/pc.	EC PMCB (EUR)/pc.
131.021.00.5	Habillage frontal : grès-céramique aspect ardoise Habillage latéral : aluminium chromé noir	48 cm	101 cm	10,6 cm	1432.75	0.02
131.021.JV.5	Habillage frontal : grès-céramique aspect béton Habillage latéral : aluminium	48 cm	101 cm	10,6 cm	1432.75	0.02

Combinable avec

- WC complet suspendu Geberit AquaClean Maïra Comfort → p. 542
- WC complet suspendu Geberit AquaClean Maïra Classic → p. 543
- WC complet suspendu Geberit AquaClean Sela → p. 544
- WC complet suspendu Geberit AquaClean Tuma Comfort → p. 545
- WC complet suspendu Geberit AquaClean Tuma Classic → p. 545
- Pack WC suspendu Geberit iCon caréné, Rimfree, avec abattant WC
- Pack WC suspendu Geberit iCon caréné, Rimfree, avec abattant WC

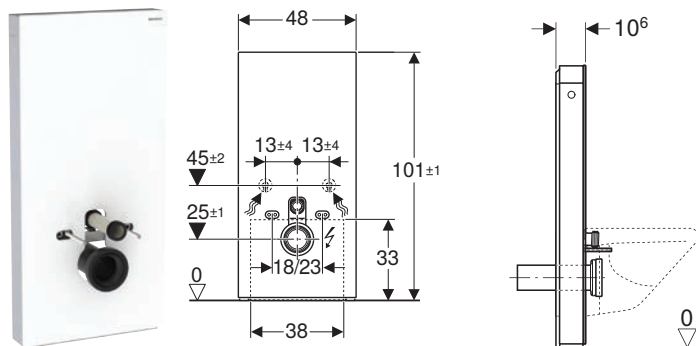
Nouveau**PANNEAU SANITAIRE GEBERIT MONOLITH PLUS POUR WC SUSPENDU, 101 CM, HABILLAGE FRONTAL EN VERRE****Caractéristiques**

Rinçage double touche • Touches Soft-Touch pour déclenchement du rinçage • Modification des réglages exclusivement avec l'application Geberit Home • Zone de détection de reconnaissance d'utilisateur réglable • Aspiration des odeurs, avec filtre alvéolé céramique, paramétrable • Aspiration des odeurs avec fonction d'arrêt différé • Filtre alvéolé céramique pour la neutralisation des odeurs se laissant remplacer sans outils • Rinçage intermittent réglable • Avec ComfortLight • Ambiance lumineuse réglable en continu d'éclairage d'orientation à lumière naturelle • Couleur de lumière réglable en continu de blanc chaud à blanc froid • Commande compatible avec DALI • Fonctionnement à faible tension, pas de tension secteur dans le réservoir • Alimentation sur secteur avec câble souple trois brins sous gaine • Alimentation par le bas • Alimentation latérale possible avec des accessoires • Possibilité de compenser les tolérances de construction • Adaptable en hauteur jusqu'à 7 cm • Hauteur de fixation de la cuvette de WC 35 ± 1 cm • Réservoir isolé contre la condensation • Habillage latéral en aluminium brossé

N° de réf.	Couleur / surface	B [cm]	H [cm]	T [cm]	Couleur de la lumière	EUR/pc.	EC DEEE (EUR)/pc.	EC PMCB (EUR)/pc.
131.221.JK.7	Habillage frontal : verre gris velouté Habillage latéral : aluminium chromé noir	48 cm	101 cm	10,6 cm	2200–4000 K	2417.25	0.58	0.02
131.221.JL.7	Habillage frontal : verre sable gris Habillage latéral : aluminium	48 cm	101 cm	10,6 cm	2200–4000 K	2417.25	0.58	0.02
131.221.SI.7	Habillage frontal : verre blanc Habillage latéral : aluminium	48 cm	101 cm	10,6 cm	2200–4000 K	2417.25	0.58	0.02
131.221.SJ.7	Habillage frontal : verre noir Habillage latéral : aluminium chromé noir	48 cm	101 cm	10,6 cm	2200–4000 K	2417.25	0.58	0.02

Disponibilité octobre 2023

Nouveau

PANNEAU SANITAIRE GEBERIT MONOLITH PLUS POUR WC SUSPENDU, 101 CM, HABILLAGE FRONTAL EN GRÈS-CÉRAMIQUE

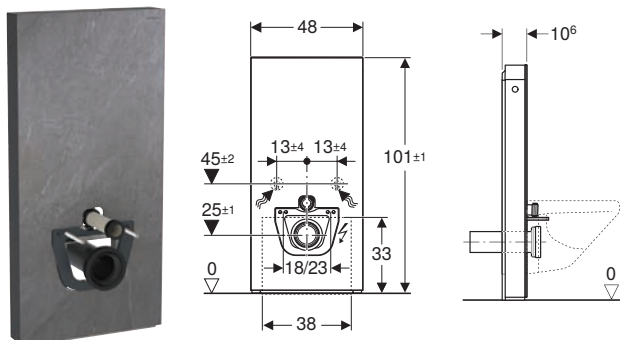

Caractéristiques

Rinçage double touche • Touches Soft-Touch pour déclenchement du rinçage • Modification des réglages exclusivement avec l'application Geberit Home • Zone de détection de reconnaissance d'utilisateur réglable • Aspiration des odeurs, avec filtre alvéolé céramique, paramétrable • Aspiration des odeurs avec fonction d'arrêt différé • Filtre alvéolé céramique pour la neutralisation des odeurs se laissant remplacer sans outils • Rinçage intermittent réglable • Avec ComfortLight • Ambiance lumineuse réglable en continu d'éclairage d'orientation à lumière naturelle • Couleur de lumière réglable en continu de blanc chaud à blanc froid • Commande compatible avec DALI • Fonctionnement à faible tension, pas de tension secteur dans le réservoir • Alimentation sur secteur avec câble souple trois brins sous gaine • Alimentation par le bas • Alimentation latérale possible avec des accessoires • Possibilité de compenser les tolérances de construction • Adaptable en hauteur jusqu'à 7 cm • Hauteur de fixation de la cuvette de WC 35 ± 1 cm • Réservoir isolé contre la condensation • Habillage latéral en aluminium brossé

N° de réf.	Couleur / surface	B [cm]	H [cm]	T [cm]	Couleur de la lumière	EUR/pc.	EC DEEE (EUR)/pc.	EC PMCB (EUR)/pc.
131.221.00.7	Habillage frontal : grès-céramique aspect ardoise Habillage latéral : aluminium chromé noir	48 cm	101 cm	10,6 cm	2200-4000 K	2575.47	0.58	0.02
131.221.JV.7	Habillage frontal : grès-céramique aspect béton Habillage latéral : aluminium	48 cm	101 cm	10,6 cm	2200-4000 K	2575.47	0.58	0.02

Disponibilité octobre 2023

Combinable avec

- WC complet suspendu Geberit AquaClean Maïra Comfort → p. 542
- WC complet suspendu Geberit AquaClean Maïra Classic → p. 543
- WC complet suspendu Geberit AquaClean Sela → p. 544
- WC complet suspendu Geberit AquaClean Tuma Comfort → p. 545
- WC complet suspendu Geberit AquaClean Tuma Classic → p. 545
- Pack WC suspendu Geberit iCon caréné, Rimfree, avec abattant WC
- Pack WC suspendu Geberit iCon caréné, Rimfree, avec abattant WC
- Pack WC suspendu à fond creux Geberit Renova, caréné, Rimfree, avec abattant WC

PANNEAU SANITAIRE GEBERIT MONOLITH POUR WC SUSPENDU, 114 CM, HABILLAGE FRONTAL EN VERRE

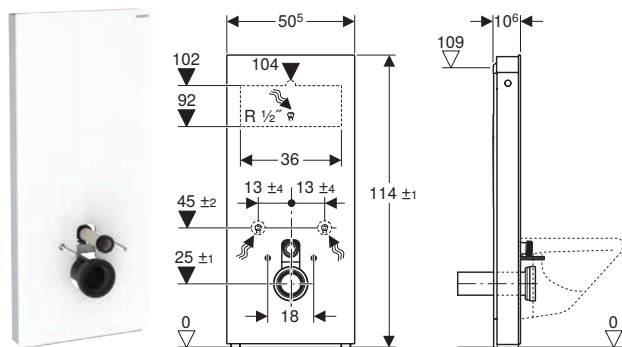

Caractéristiques

Rinçage double touche • Possibilité de compenser les tolérances de construction • Adaptable en hauteur jusqu'à 7 cm • Hauteur de fixation de la cuvette de WC 35 ± 1 cm • Réservoir isolé contre la condensation • Habillage latéral en aluminium brossé • Volume de chasse réglable • Alimentation à l'arrière au centre • Alimentation latérale possible avec des accessoires • Alimentation par le bas

N° de réf.	Couleur / surface	B	H	T	EUR/pc.	EC PMCB (EUR)/pc.
		[cm]	[cm]	[cm]		
131.031.JK.5	Habillage frontal : verre gris velouté Habillage latéral : aluminium chromé noir	50,5 cm	114 cm	10,6 cm	1419.82	0.02
131.031.JL.5	Habillage frontal : verre sable gris Habillage latéral : aluminium	50,5 cm	114 cm	10,6 cm	1419.82	0.02
131.031.SI.5	Habillage frontal : verre blanc Habillage latéral : aluminium	50,5 cm	114 cm	10,6 cm	1419.82	0.02
131.031.SJ.6	Habillage frontal : verre noir Habillage latéral : aluminium chromé noir	50,5 cm	114 cm	10,6 cm	1419.82	0.02

PANNEAU SANITAIRE GEBERIT MONOLITH POUR WC SUSPENDU, 114 CM, HABILLAGE FRONTAL EN GRÈS-CÉRAMIQUE

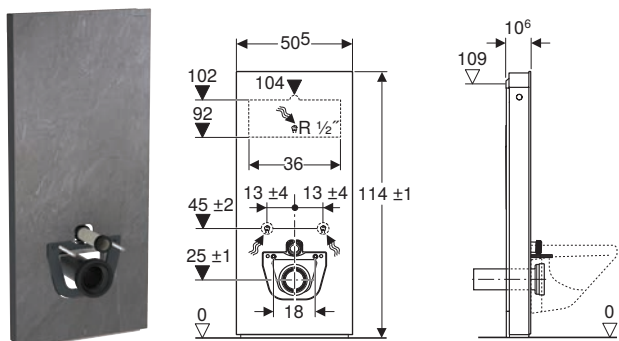

Caractéristiques

Rinçage double touche • Possibilité de compenser les tolérances de construction • Adaptable en hauteur jusqu'à 7 cm • Hauteur de fixation de la cuvette de WC 35 ± 1 cm • Réservoir isolé contre la condensation • Habillage latéral en aluminium brossé • Volume de chasse réglable • Alimentation à l'arrière au centre • Alimentation latérale possible avec des accessoires • Alimentation par le bas

N° de réf.	Couleur / surface	B [cm]	H [cm]	T [cm]	EUR/pc.	EC PMCB (EUR)/pc.
131.031.00.5	Habillage frontal : grès-céramique aspect ardoise Habillage latéral : aluminium chromé noir	50,5 cm	114 cm	10,6 cm	1578.04	0.02
131.031.JV.5	Habillage frontal : grès-céramique aspect béton Habillage latéral : aluminium	50,5 cm	114 cm	10,6 cm	1578.04	0.02

Combinable avec

- WC complet suspendu Geberit AquaClean Maïra Comfort → p. 542
- WC complet suspendu Geberit AquaClean Maïra Classic → p. 543
- WC complet suspendu Geberit AquaClean Sela → p. 544
- WC complet suspendu Geberit AquaClean Tuma Comfort → p. 545
- WC complet suspendu Geberit AquaClean Tuma Classic → p. 545
- Pack WC suspendu Geberit iCon caréné, Rimfree, avec abattant WC
- Pack WC suspendu Geberit iCon caréné, Rimfree, avec abattant WC

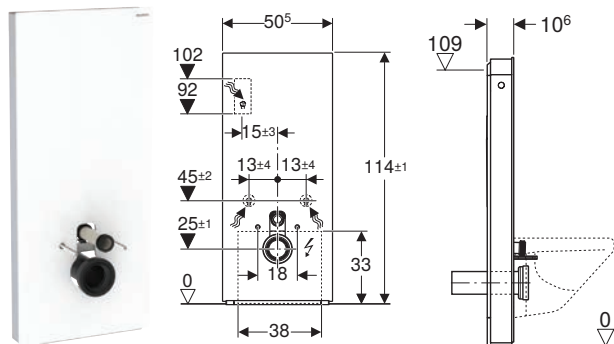
Nouveau**PANNEAU SANITAIRE GEBERIT MONOLITH PLUS POUR WC SUSPENDU, 114 CM, HABILLAGE FRONTAL EN VERRE****Caractéristiques**

Rinçage double touche • Touches Soft-Touch pour déclenchement du rinçage • Modification des réglages exclusivement avec l'application Geberit Home • Zone de détection de reconnaissance d'utilisateur réglable • Aspiration des odeurs, avec filtre alvéolé céramique, paramétrable • Aspiration des odeurs avec fonction d'arrêt différé • Filtre alvéolé céramique pour la neutralisation des odeurs se laissant remplacer sans outils • Rinçage intermittent réglable • Avec ComfortLight • Ambiance lumineuse réglable en continu d'éclairage d'orientation à lumière naturelle • Couleur de lumière réglable en continu de blanc chaud à blanc froid • Commande compatible avec DALI • Fonctionnement à faible tension, pas de tension secteur dans le réservoir • Alimentation sur secteur avec câble souple trois brins sous gaine • Alimentation à l'arrière au centre • Alimentation latérale possible avec des accessoires • Alimentation par le bas • Possibilité de compenser les tolérances de construction • Adaptable en hauteur jusqu'à 7 cm • Hauteur de fixation de la cuvette de WC 35 ± 1 cm • Réservoir isolé contre la condensation • Habillage latéral en aluminium brossé

N° de réf.	Couleur / surface	B [cm]	H [cm]	T [cm]	Couleur de la lumière	EUR/pc.	EC DEEE (EUR)/pc.	EC PMCB (EUR)/pc.
131.231.JK.7	Habillage frontal : verre gris velouté Habillage latéral : aluminium chromé noir	50,5 cm	114 cm	10,6 cm	2200-4000 K	2562.54	0.58	0.02
131.231.JL.7	Habillage frontal : verre sable gris Habillage latéral : aluminium	50,5 cm	114 cm	10,6 cm	2200-4000 K	2562.54	0.58	0.02
131.231.SI.7	Habillage frontal : verre blanc Habillage latéral : aluminium	50,5 cm	114 cm	10,6 cm	2200-4000 K	2562.54	0.58	0.02
131.231.SJ.7	Habillage frontal : verre noir Habillage latéral : aluminium chromé noir	50,5 cm	114 cm	10,6 cm	2200-4000 K	2562.54	0.58	0.02

Disponibilité octobre 2023

Nouveau

PANNEAU SANITAIRE GEBERIT MONOLITH PLUS POUR WC SUSPENDU, 114 CM, HABILLAGE FRONTAL EN GRÈS-CÉRAMIQUE

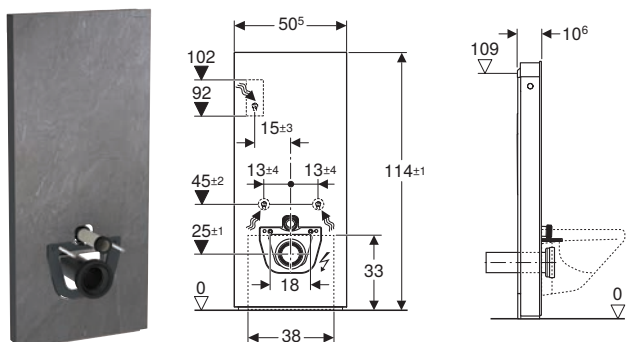

Caractéristiques

Rinçage double touche • Touches Soft-Touch pour déclenchement du rinçage • Modification des réglages exclusivement avec l'application Geberit Home • Zone de détection de reconnaissance d'utilisateur réglable • Aspiration des odeurs, avec filtre alvéolé céramique, paramétrable • Aspiration des odeurs avec fonction d'arrêt différé • Filtre alvéolé céramique pour la neutralisation des odeurs se laissant remplacer sans outils • Rinçage intermittent réglable • Avec ComfortLight • Ambiance lumineuse réglable en continu d'éclairage d'orientation à lumière naturelle • Couleur de lumière réglable en continu de blanc chaud à blanc froid • Commande compatible avec DALI • Fonctionnement à faible tension, pas de tension secteur dans le réservoir • Alimentation sur secteur avec câble souple trois brins sous gaine • Alimentation à l'arrière au centre • Alimentation latérale possible avec des accessoires • Alimentation par le bas • Possibilité de compenser les tolérances de construction • Adaptable en hauteur jusqu'à 7 cm • Hauteur de fixation de la cuvette de WC 35 ± 1 cm • Réservoir isolé contre la condensation • Habillage latéral en aluminium brossé

N° de réf.	Couleur / surface	B [cm]	H [cm]	T [cm]	Couleur de la lumière	EUR/pc.	EC DEEE (EUR)/pc.	EC PMCB (EUR)/pc.
131.231.00.7	Habillage frontal : grès-céramique aspect ardoise Habillage latéral : aluminium chromé noir	50,5 cm	114 cm	10,6 cm	2200-4000 K	2720.73	0.58	0.02
131.231.JV.7	Habillage frontal : grès-céramique aspect béton Habillage latéral : aluminium	50,5 cm	114 cm	10,6 cm	2200-4000 K	2720.73	0.58	0.02

Disponibilité octobre 2023

Combinable avec

- WC complet suspendu Geberit AquaClean Maïra Comfort → p. 542
- WC complet suspendu Geberit AquaClean Maïra Classic → p. 543
- WC complet suspendu Geberit AquaClean Sela → p. 544
- WC complet suspendu Geberit AquaClean Tuma Comfort → p. 545
- WC complet suspendu Geberit AquaClean Tuma Classic → p. 545
- Pack WC suspendu Geberit iCon caréné, Rimfree, avec abattant WC
- Pack WC suspendu Geberit iCon caréné, Rimfree, avec abattant WC
- Pack WC suspendu à fond creux Geberit Renova, caréné, Rimfree, avec abattant WC

PANNEAU SANITAIRE GEBERIT MONOLITH POUR WC AU SOL, 101 CM, HABILLAGE FRONTAL EN VERRE

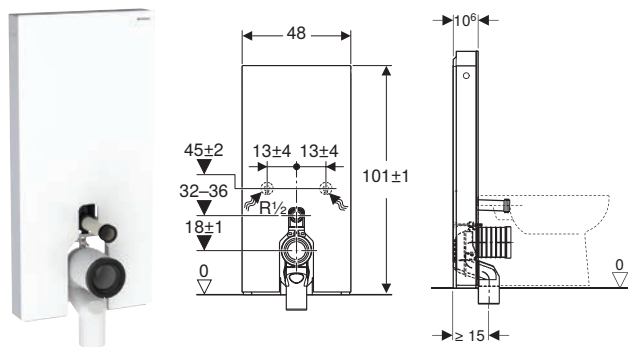

Caractéristiques

Rinçage double touche • Possibilité de compenser les tolérances de construction • Réservoir isolé contre la condensation • Habillage latéral en aluminium brossé • Volume de chasse réglable • Alimentation par le bas • Alimentation latérale possible avec des accessoires

N° de réf.	Couleur / surface	B	H	T	EUR/pc.	EC PMCB (EUR)/pc.
		[cm]	[cm]	[cm]		
131.002.JK.5	Habillage frontal : verre gris velouté Habillage latéral : aluminium chromé noir	48 cm	101 cm	10,6 cm	1274.53	0.02
131.002.JL.5	Habillage frontal : verre sable gris Habillage latéral : aluminium	48 cm	101 cm	10,6 cm	1274.53	0.02
131.002.SI.5	Habillage frontal : verre blanc Habillage latéral : aluminium	48 cm	101 cm	10,6 cm	1274.53	0.02
131.002.SJ.6	Habillage frontal : verre noir Habillage latéral : aluminium chromé noir	48 cm	101 cm	10,6 cm	1274.53	0.02

PANNEAU SANITAIRE GEBERIT MONOLITH POUR WC AU SOL, 101 CM, HABILLAGE FRONTAL EN GRÈS-CÉRAMIQUE

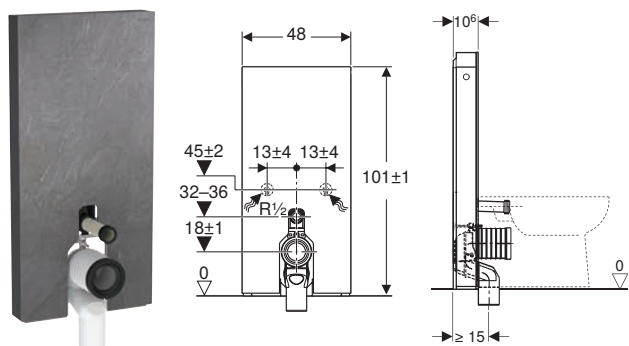

Caractéristiques

Rinçage double touche • Possibilité de compenser les tolérances de construction • Réservoir isolé contre la condensation • Habillage latéral en aluminium brossé • Volume de chasse réglable • Alimentation par le bas • Alimentation latérale possible avec des accessoires

N° de réf.	Couleur / surface	B	H	T	EUR/pc.	EC PMCB (EUR)/pc.
		[cm]	[cm]	[cm]		
131.002.00.5	Habillage frontal : grès-céramique aspect ardoise Habillage latéral : aluminium chromé noir	48 cm	101 cm	10,6 cm	1432.75	0.02
131.002.JV.5	Habillage frontal : grès-céramique aspect béton Habillage latéral : aluminium	48 cm	101 cm	10,6 cm	1432.75	0.02

Nouveau

PANNEAU SANITAIRE GEBERIT MONOLITH PLUS POUR WC AU SOL, 101 CM, HABILLAGE FRONTAL EN VERRE EN VERRE

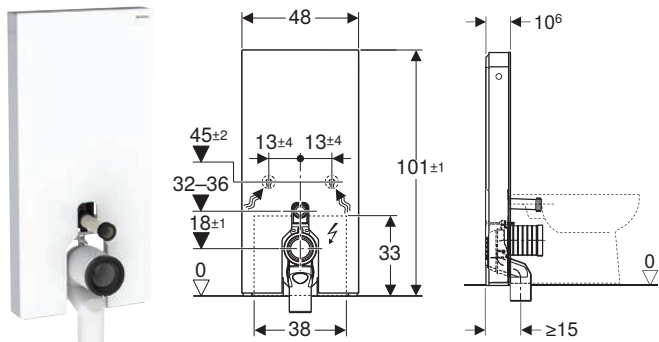

Caractéristiques

Rinçage double touche • Touches Soft-Touch pour déclenchement du rinçage • Modification des réglages exclusivement avec l'application Geberit Home • Zone de détection de reconnaissance d'utilisateur réglable • Aspiration des odeurs, avec filtre alvéolé céramique, paramétrable • Aspiration des odeurs avec fonction d'arrêt différé • Filtre alvéolé céramique pour la neutralisation des odeurs se laissant remplacer sans outils • Rinçage intermittent réglable • Avec ComfortLight • Ambiance lumineuse réglable en continu d'éclairage d'orientation à lumière naturelle • Couleur de lumière réglable en continu de blanc chaud à blanc froid • Commande compatible avec DALI • Fonctionnement à faible tension, pas de tension secteur dans le réservoir • Alimentation sur secteur avec câble souple trois brins sous gaine • Alimentation par le bas • Alimentation latérale possible avec des accessoires • Possibilité de compenser les tolérances de construction • Réservoir isolé contre la condensation • Habillage latéral en aluminium brossé

N° de réf.	Couleur / surface	B [cm]	H [cm]	T [cm]	Couleur de la lumière	EUR/pc.	EC DEEE (EUR)/pc.	EC PMCB (EUR)/pc.
131.202.JK.7	Habillage frontal : verre gris velouté Habillage latéral : aluminium chromé noir	48 cm	101 cm	10,6 cm	2200-4000 K	2417.25	0.58	0.02
131.202.JL.7	Habillage frontal : verre sable gris Habillage latéral : aluminium	48 cm	101 cm	10,6 cm	2200-4000 K	2417.25	0.58	0.02
131.202.SI.7	Habillage frontal : verre blanc Habillage latéral : aluminium	48 cm	101 cm	10,6 cm	2200-4000 K	2417.25	0.58	0.02
131.202.SJ.7	Habillage frontal : verre noir Habillage latéral : aluminium chromé noir	48 cm	101 cm	10,6 cm	2200-4000 K	2417.25	0.58	0.02

Disponibilité octobre 2023

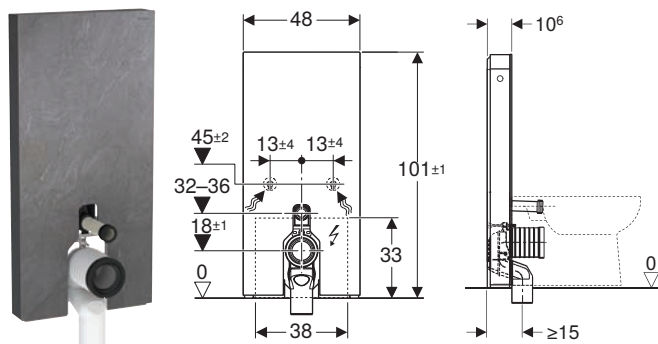
Nouveau**PANNEAU SANITAIRE GEBERIT MONOLITH PLUS POUR WC AU SOL, 101 CM, HABILLAGE FRONTAL EN GRÈS-CÉRAMIQUE****Caractéristiques**

Rinçage double touche • Touches Soft-Touch pour déclenchement du rinçage • Modification des réglages exclusivement avec l'application Geberit Home • Zone de détection de reconnaissance d'utilisateur réglable • Aspiration des odeurs, avec filtre alvéolé céramique, paramétrable • Aspiration des odeurs avec fonction d'arrêt différé • Filtre alvéolé céramique pour la neutralisation des odeurs se laissant remplacer sans outils • Rinçage intermittent réglable • Avec ComfortLight • Ambiance lumineuse réglable en continu d'éclairage d'orientation à lumière naturelle • Couleur de lumière réglable en continu de blanc chaud à blanc froid • Commande compatible avec DALI • Fonctionnement à faible tension, pas de tension secteur dans le réservoir • Alimentation sur secteur avec câble souple trois brins sous gaine • Alimentation par le bas • Alimentation latérale possible avec des accessoires • Possibilité de compenser les tolérances de construction • Réservoir isolé contre la condensation • Habillage latéral en aluminium brossé

N° de réf.	Couleur / surface	B [cm]	H [cm]	T [cm]	Couleur de la lumière	EUR/pc.	EC DEEE (EUR)/pc.	EC PMCB (EUR)/pc.
131.202.00.7	Habillage frontal : grès-céramique aspect ardoise Habillage latéral : aluminium chromé noir	48 cm	101 cm	10,6 cm	2200-4000 K	2575.47	0.58	0.02
131.202.JV.7	Habillage frontal : grès-céramique aspect béton Habillage latéral : aluminium	48 cm	101 cm	10,6 cm	2200-4000 K	2575.47	0.58	0.02

Disponibilité octobre 2023

PANNEAU SANITAIRE GEBERIT MONOLITH POUR WC AU SOL, 114 CM, HABILLAGE FRONTAL EN VERRE

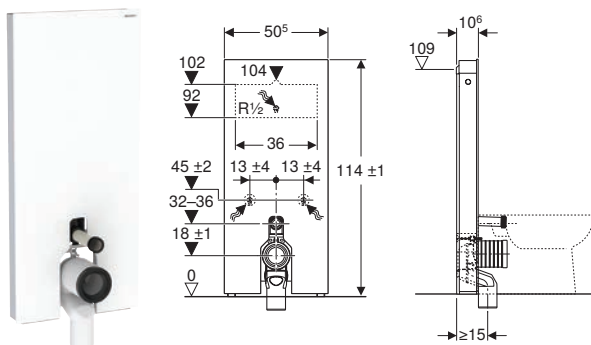

Caractéristiques

Rinçage double touche • Possibilité de compenser les tolérances de construction • Réservoir isolé contre la condensation • Habillage latéral en aluminium brossé • Volume de chasse réglable • Alimentation à l'arrière au centre • Alimentation latérale possible avec des accessoires • Alimentation par le bas

N° de réf.	Couleur / surface	B [cm]	H [cm]	T [cm]	EUR/pc.	EC PMCB (EUR)/pc.
131.033.JK.5	Habillage frontal : verre gris velouté Habillage latéral : aluminium chromé noir	50,5 cm	114 cm	10,6 cm	1419.82	0.02
131.033.JL.5	Habillage frontal : verre sable gris Habillage latéral : aluminium	50,5 cm	114 cm	10,6 cm	1419.82	0.02
131.033.SI.5	Habillage frontal : verre blanc Habillage latéral : aluminium	50,5 cm	114 cm	10,6 cm	1419.82	0.02
131.033.SJ.6	Habillage frontal : verre noir Habillage latéral : aluminium chromé noir	50,5 cm	114 cm	10,6 cm	1419.82	0.02

PANNEAU SANITAIRE GEBERIT MONOLITH POUR WC AU SOL, 114 CM, HABILLAGE FRONTAL EN GRÈS-CÉRAMIQUE

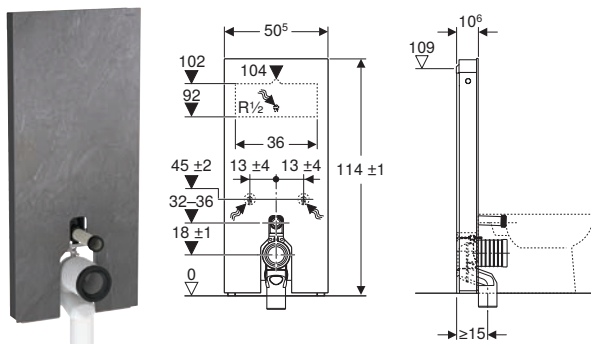

Caractéristiques

Rinçage double touche • Possibilité de compenser les tolérances de construction • Réservoir isolé contre la condensation • Habillage latéral en aluminium brossé • Volume de chasse réglable • Alimentation à l'arrière au centre • Alimentation latérale possible avec des accessoires • Alimentation par le bas

N° de réf.	Couleur / surface	B [cm]	H [cm]	T [cm]	EUR/pc.	EC PMCB (EUR)/pc.
131.033.00.5	Habillage frontal : grès-céramique aspect ardoise Habillage latéral : aluminium chromé noir	50,5 cm	114 cm	10,6 cm	1578.04	0.02
131.033.JV.5	Habillage frontal : grès-céramique aspect béton Habillage latéral : aluminium	50,5 cm	114 cm	10,6 cm	1578.04	0.02

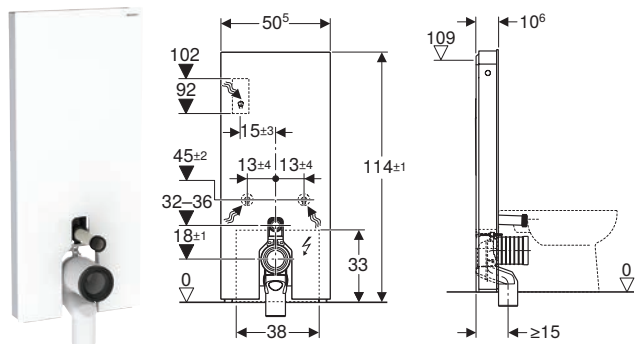
Nouveau**PANNEAU SANITAIRE GEBERIT MONOLITH PLUS POUR WC AU SOL, 114 CM, HABILLAGE FRONTAL EN VERRE****Caractéristiques**

Rinçage double touche • Touches Soft-Touch pour déclenchement du rinçage • Modification des réglages exclusivement avec l'application Geberit Home • Zone de détection de reconnaissance d'utilisateur réglable • Aspiration des odeurs, avec filtre alvéolé céramique, paramétrable • Aspiration des odeurs avec fonction d'arrêt différé • Filtre alvéolé céramique pour la neutralisation des odeurs se laissant remplacer sans outils • Rinçage intermittent réglable • Avec ComfortLight • Ambiance lumineuse réglable en continu d'éclairage d'orientation à lumière naturelle • Couleur de lumière réglable en continu de blanc chaud à blanc froid • Commande compatible avec DALI • Fonctionnement à faible tension, pas de tension secteur dans le réservoir • Alimentation sur secteur avec câble souple trois brins sous gaine • Alimentation à l'arrière au centre • Alimentation latérale possible avec des accessoires • Alimentation par le bas • Possibilité de compenser les tolérances de construction • Réservoir isolé contre la condensation • Habillage latéral en aluminium brossé

N° de réf.	Couleur / surface	B [cm]	H [cm]	T [cm]	Couleur de la lumière	EUR/pc.	EC DEEE (EUR)/pc.	EC PMCB (EUR)/pc.
131.233.JK.7	Habillage frontal : verre gris velouté Habillage latéral : aluminium chromé noir	50,5 cm	114 cm	10,6 cm	2200-4000 K	2562.54	0.58	0.02
131.233.JL.7	Habillage frontal : verre sable gris Habillage latéral : aluminium	50,5 cm	114 cm	10,6 cm	2200-4000 K	2562.54	0.58	0.02
131.233.SI.7	Habillage frontal : verre blanc Habillage latéral : aluminium	50,5 cm	114 cm	10,6 cm	2200-4000 K	2562.54	0.58	0.02
131.233.SJ.7	Habillage frontal : verre noir Habillage latéral : aluminium chromé noir	50,5 cm	114 cm	10,6 cm	2200-4000 K	2562.54	0.58	0.02

Disponibilité octobre 2023

Nouveau

PANNEAU SANITAIRE GEBERIT MONOLITH PLUS POUR WC AU SOL, 114 CM, HABILLAGE FRONTAL EN GRÈS-CÉRAMIQUE

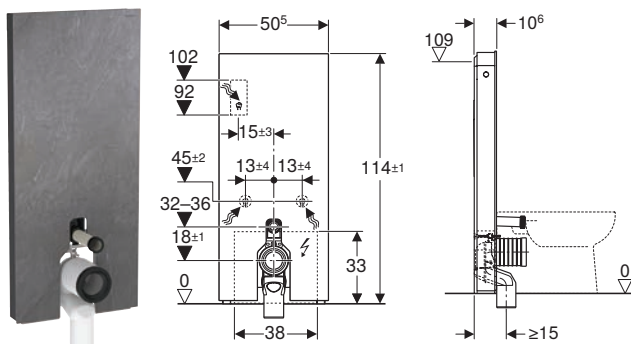

Caractéristiques

Rinçage double touche • Touches Soft-Touch pour déclenchement du rinçage • Modification des réglages exclusivement avec l'application Geberit Home • Zone de détection de reconnaissance d'utilisateur réglable • Aspiration des odeurs, avec filtre alvéolé céramique, paramétrable • Aspiration des odeurs avec fonction d'arrêt différé • Filtre alvéolé céramique pour la neutralisation des odeurs se laissant remplacer sans outils • Rinçage intermittent réglable • Avec ComfortLight • Ambiance lumineuse réglable en continu d'éclairage d'orientation à lumière naturelle • Couleur de lumière réglable en continu de blanc chaud à blanc froid • Commande compatible avec DALI • Fonctionnement à faible tension, pas de tension secteur dans le réservoir • Alimentation sur secteur avec câble souple trois brins sous gaine • Alimentation à l'arrière au centre • Alimentation latérale possible avec des accessoires • Alimentation par le bas • Possibilité de compenser les tolérances de construction • Réservoir isolé contre la condensation • Habillage latéral en aluminium brossé

N° de réf.	Couleur / surface	B [cm]	H [cm]	T [cm]	Couleur de la lumière	EUR/pc.	EC DEEE (EUR)/pc.	EC PMCB (EUR)/pc.
131.233.00.7	Habillage frontal : grès-céramique aspect ardoise Habillage latéral : aluminium chromé noir	50,5 cm	114 cm	10,6 cm	2200-4000 K	2720.73	0.58	0.02
131.233.JV.7	Habillage frontal : grès-céramique aspect béton Habillage latéral : aluminium	50,5 cm	114 cm	10,6 cm	2200-4000 K	2720.73	0.58	0.02

Disponibilité octobre 2023

Nouveau

CÂBLE D'INTERFACE DALI GEBERIT MONOLITH

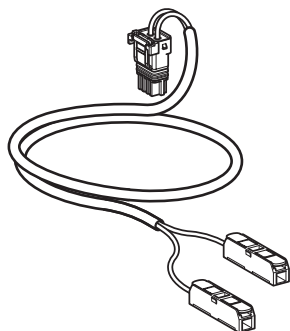

N° de réf.	EUR/pc.	EC DEEE (EUR)/pc.
131.034.00.1	52.65	0.02

Disponibilité octobre 2023

PANNEAU SANITAIRE GEBERIT MONOLITH POUR BIDET, 101 CM, AVEC PORTE-SERVIETTES

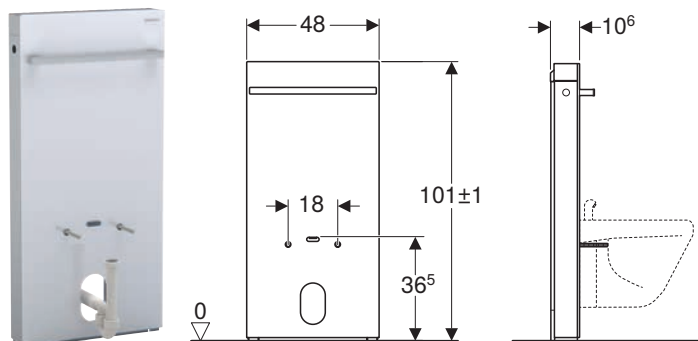

Caractéristiques

Possibilité de compenser les tolérances de construction • Entraxe de fixation du bidet suspendu 18 cm • Adaptable en hauteur jusqu'à 7 cm
 • Habillage frontal en verre de sécurité trempé • Hauteur du raccordement mural de 8–21 cm à partir du sol fini • Hauteur de fixation du bidet suspendu 35 ± 1 cm • Habillage latéral en aluminium brossé • Porte-serviettes chromé brillant • Alimentation par le bas

N° de réf.	Couleur / surface	B [cm]	H [cm]	T [cm]	EUR/pc.	EC PMCB (EUR)/pc.
131.030.JK.5	Habillage frontal : verre gris velouté Habillage latéral : aluminium chromé noir	48 cm	101 cm	10,6 cm	1120.70	0.02
131.030.JL.5	Habillage frontal : verre sable gris Habillage latéral : aluminium	48 cm	101 cm	10,6 cm	1120.70	0.02
131.030.SI.5	Habillage frontal : verre blanc Habillage latéral : aluminium	48 cm	101 cm	10,6 cm	1120.70	0.02
131.030.SJ.6	Habillage frontal : verre noir Habillage latéral : aluminium chromé noir	48 cm	101 cm	10,6 cm	1120.70	0.02

VUE D'ENSEMBLE FINITIONS

		Geberit ONE	Geberit Citterio	Geberit Xenos ²	Geberit Acanto	Geberit iCon	Geberit VariForm	Geberit Smyle	Geberit Selnova Square	Geberit Renova Plan	Geberit Renova Compact	Geberit Renova Comfort
PAINT	White high-gloss (RAL 9016)	X		X		X	X	X	X	X	X	
	White matt			X								
	White matt (RAL 9016)	X				X						X
	Sand grey high-gloss (NCS 2002-Y50R)	X				X		X				
	Light grey high-gloss										X	
	Greige matt (NCS S 3502Y)	X		X								
	Lava matt (NCS S 7500-N)	X				X	X	X	X	X		
	Black matt	X										
DECOR	Light hickory								X	X		
	Oak	X				X	X					
	Oak beige		X									
	Hickory	X				X	X	X	X	X		
	Scultura grey			X								
	Oak grey-brown		X									
	Walnut	X										
GLASS	White (RAL 9016)				X							
	Sand grey (NCS 2002-Y50R)				X							
	Taupe		X									
	Lava (NCS S 7500-N)				X							
	Black (RAL 9005)		X		X							

Geberit s.a.r.l.
Z.A. du Bois Gasseau
CS 40252 Samoreau
77215 AVON CEDEX

Tél. : +33 1 60 71 66 66
Fax : +33 1 60 71 66 67
www.geberit.fr

